

# ELITE SO-910

MUSIC SYSTEM WITH INTERNET RADIO, DAB+,  
ALARM FUNCTION, WIFI, CD PLAYER & BLUETOOTH®



Bedienungsanleitung  
Operating manual  
Mode d'emploi  
Istruzioni per l'uso  
Bedieningshandleiding  
Betjeningsvejledning

# Gesamtinhaltsverzeichnis

DE	Bedienungsanleitung.....	3
GB	Operating manual .....	55
FR	Mode d'emploi .....	105
IT	Istruzioni per l'uso.....	155
NL	Bedieningshandleiding .....	207
DK	Betjeningsvejledning .....	259

# ELITE

# SO-910

**MUSIKSYSTEM MIT INTERNETRADIO, DIGITALRADIO,  
WECKFUNKTION, WIFI, CD-PLAYER & BLUETOOTH®**



Bedienungsanleitung

# Inhaltsverzeichnis

<b>1. Einleitung</b> .....	<b>6</b>
1.1 Kontaktdaten .....	6
1.2 Bestimmungsgemäße Verwendung .....	7
<b>2. Kennenlernen Ihres ELITE</b> .....	<b>7</b>
2.1 Lieferumfang.....	7
2.2 Bedienelemente und Anschlüsse.....	8
2.3 Technische Daten .....	13
2.4 Prüfzeichen und Zertifikate .....	14
<b>3. Erste Schritte</b> .....	<b>15</b>
3.1 ELITE auspacken .....	15
3.2 Anschließen der Stromversorgung .....	15
3.3 Einsetzen der Batterie in die Fernbedienung.....	16
3.4 Antennen anschließen .....	16
3.5 Ersteinrichtung .....	17
<b>4. Allgemeine Funktionen</b> .....	<b>19</b>
<b>5. Einstellungen</b> .....	<b>20</b>
<b>6. Anzeige-Symbole</b> .....	<b>21</b>
<b>7. FM Radio</b> .....	<b>22</b>
7.1 Betrieb .....	22
7.2 Einrichtungsmenü.....	23
<b>8. DAB Radio</b> .....	<b>24</b>
8.1 Betrieb .....	24
8.2 Einrichtungsmenü.....	25
<b>9. Internet Radio</b> .....	<b>27</b>
9.1 Betrieb .....	27
9.2 Einrichtungsmenü.....	28
9.3 Senderliste .....	29
9.4 Verwendung des Webportals.....	30
<b>10. Bluetooth</b> .....	<b>31</b>
10.1 Verbinden.....	31
10.2 Betrieb .....	31
10.3 Einrichtungsmenü.....	32
<b>11. AUX In</b> .....	<b>33</b>
11.1 Betrieb .....	33
11.2 Einrichtungsmenü.....	33

12. CD-Modus.....	34
12.1 Betrieb.....	34
12.2 Einrichtungsmenü.....	35
13. Streaming Dienste.....	36
13.1 Betrieb.....	37
13.2 Einrichtungsmenü.....	38
14. My Music.....	39
14.1 Betrieb.....	39
14.2 Einrichtungsmenü.....	40
15. Alarmfunktionen.....	42
15.1 Alarm einstellen.....	42
15.2 Alarm ein- oder ausschalten.....	43
15.3 Ein Alarmsignal ausschalten.....	43
15.4 Snooze (Schlummer-Funktion).....	43
16. Sleoptimer (automatische Abschalt- Funktion).....	44
17. Systemeinstellungen.....	45
17.1 Zugang zu den Systemeinstellungen.....	45
17.2 Streaming Audio Qualität.....	45
17.3 Equalizer.....	45
17.4 Netzwerk.....	45
17.5 Zeit/Datum.....	46
17.6 Inaktiver Standby.....	46
17.7 Sprache.....	46
17.8 Werkseinstellungen.....	47
17.9 Software Update.....	47
17.10 Einrichtungsassistent.....	47
17.11 Info.....	47
17.12 Datenschutzpolitik.....	47
17.13 Anzeigehelligkeit.....	47
18. Verwendung der UNDOK™ App zur Steuerung des ELITE....	48
19. Fehlerbehebung.....	50
20. Reinigung.....	52
21. Garantie.....	53

# 1. Einleitung

Vielen Dank, dass Sie sich für den Kauf eines ELITE entschieden haben. Diese Bedienungsanleitung und die Sicherheitshinweise vermitteln Ihnen alle notwendigen Informationen für einen störungsfreien und sicheren Betrieb des ELITE.

- Lesen Sie Bedienungsanleitung und Sicherheitshinweise vollständig durch, bevor Sie ELITE verwenden.
- Bewahren Sie Bedienungsanleitung und Sicherheitshinweise zum späteren Nachschlagen auf.
- Falls Sie ELITE an Dritte weitergeben, geben Sie auch die Bedienungsanleitung und die Sicherheitshinweise mit.
- Die Nichtbeachtung dieser Bedienungsanleitung und Sicherheitshinweise kann zu schweren Verletzungen oder Schäden am ELITE führen.
- Für Schäden, aufgrund der Nichtbeachtung dieser Bedienungsanleitung und der Sicherheitshinweise entstehen, übernehmen wir keine Haftung.

Die Abbildungen in dieser Bedienungsanleitung dienen der Veranschaulichung von Handlungen, die zur Bedienung des ELITE notwendig sind.

Wir wünschen Ihnen viel Freude mit Ihrem ELITE!

## 1.1 Kontaktdaten

Adresse	sonoro audio GmbH, Hammer Landstraße 45, 41460 Neuss, Deutschland
Telefon	+49 2131 8834-141
Fax	+49 2131 7517-599
E-Mail	support@sonoro.com
Internet	www.sonoro.com

## 1.2 Bestimmungsgemäße Verwendung

ELITE darf nur für den Privatgebrauch eingesetzt werden. Es ist für eine gewerbliche Nutzung nicht geeignet. ELITE ist ausschließlich für die folgenden Aufgaben bestimmt:

- Wiedergabe von FM/DAB+/Internet-Radiosendern und Streaming-Diensten.
- Abspielen von Audio-MP3 und WMA-CD's.
- Audio-Wiedergabe von externen Geräten, die über AUX In, oder USB-Anschluss verbunden sind.
- Audio-Wiedergabe von Bluetooth-fähigen Geräten (z. B. Mobiltelefonen).
- Audio-Wiedergabe von einem Medienserver (UPnP).
- Laden von externen Geräten, die über den USB-Eingang angeschlossen sind.

Andere Verwendungen gelten als nicht bestimmungsgemäß und sind untersagt. Wir übernehmen keinerlei Haftung für Schäden, die sich aus unsachgemäßem Gebrauch ergeben.

# 2. Kennenlernen Ihres ELITE

## 2.1 Lieferumfang

Zum ELITE selbst gehören folgende Zubehörteile ebenfalls zum Lieferumfang:

- Fernbedienung
- Eine Knopfzelle (CR2032, 3 V)
- Netzteil mit Universaladapter (VDE und UK)
- Externe WiFi-Antenne
- FM/DAB Teleskopantenne
- Bedienungsanleitung
- Sicherheitshinweise
- Schutzhandschuhe

## 2.2 Bedienelemente und Anschlüsse Vorderansicht

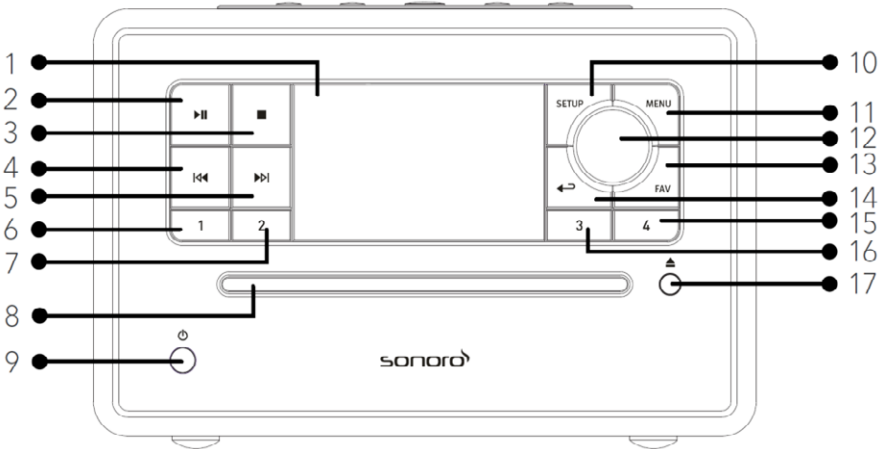

- |                                |  |
|--------------------------------|--|
| 1. Anzeige                     | 10. Einstelltaste (SETUP)                                  |
| 2. Taste Abspielen/Pause (▶  ) | 11. Menütaste (MENU)                                       |
| 3. Stoptaste (■)               | 12. Einstellknopf:Laustärkeknopf,<br>Sendersuche, OK-Taste |
| 4. Taste links, zurück (◀◀)    | 13. Favoritentaste (FAV)                                   |
| 5. Taste rechts, vorwärts (▶▶) | 14. Taste zurück (↶)                                       |
| 6. Favoritentaste 1 (1)        | 15. Favoritentaste 4 (4)                                   |
| 7. Favoritentaste 2 (2)        | 16. Favoritentaste 3 (3)                                   |
| 8. CD-Schlitz                  | 17. CD Auswurf-taste (⏏)                                   |
| 9. Standby-Taste (⏻)           |  |



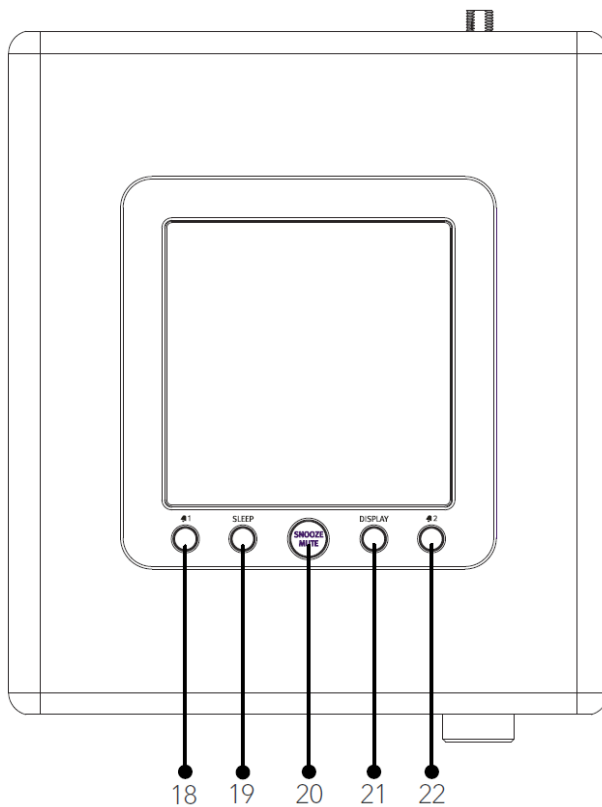

- 18. Taste Alarm 1 (🔔 1)
- 19. Sleptimer (**SLEEP**)
- 20. Taste Schlummern und Stummschalten (**SNOOZE MUTE**)
- 21. Taste Display-Dimmer (**DISPLAY**)
- 22. Taste Alarm 2 (🔔 2)

## Rückansicht

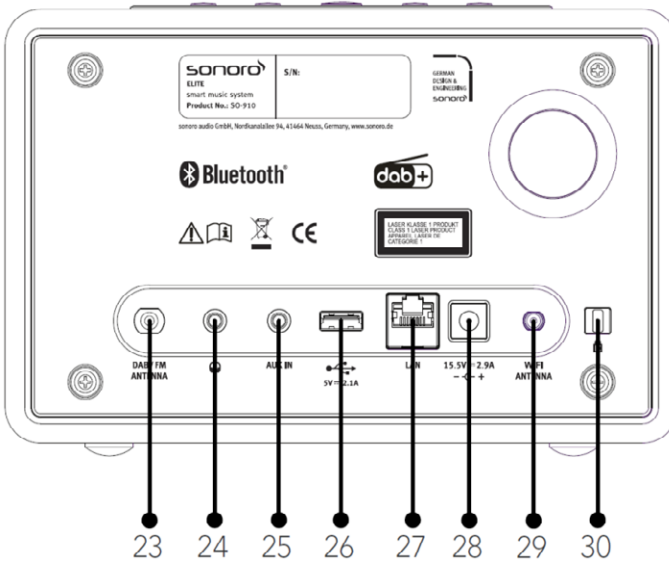

- 23. DAB/FM Antenneneingang
- 24. Kopfhörerausgang (🎧)
- 25. AUX Eingang (3,5 mm)
- 26. USB-Anschluss
- 27. LAN Buchse RJ45
- 28. Gleichspannungs-Eingangsbuchse (DC-Anschluß)
- 29. Buchse für externe WiFi-Antenne
- 30. Key Lock (Diebstahlschutz)

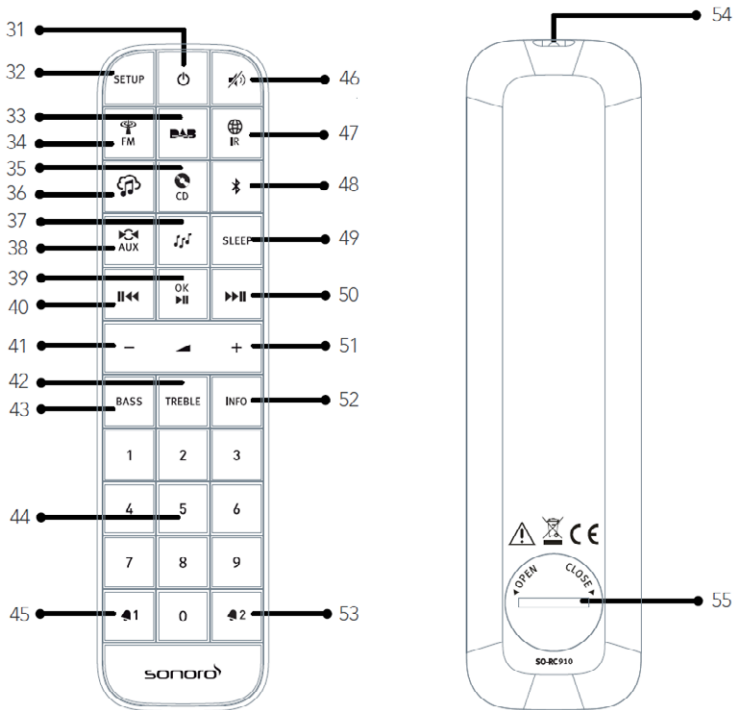

- 31. Standby-Taste (⏻)
- 32. Einstelltaste (SETUP)
- 33. DAB Radio (DAB)
- 34. FM Radio (FM)
- 35. CD (CD)
- 36. Musik-Streaming-Dienste (🎵)
- 37. My Music (🎵)
- 38. AUX Eingang Modus (AUX)
- 39. Taste Abspielen/Pause (▶||),  
OK-Taste
- 40. Taste links, zurück (◀◀)
- 41. Taste Lautstärke leiser (←)\*
- 42. Höhen- Einstelltaste (TREBLE)
- 43. Bass-Einstelltaste (BASS)
- 44. Favoriten- / CD-Direktwahltasten (0-9)
- 45. Taste Alarm 1 (📲 1)
- 46. Stummschalt-Taste (🔇)
- 47. Internet Radio (IR)
- 48. Bluetooth (📶)

49. Automatische Abschalttaste (**SLEEP**)

50. Taste rechts, vorwärts (**▶▶**)

51. Taste Lautstärke lauter (**+**)\*

52. Informationstaste (**INFO**)



53. Taste Alarm 2 (**📢 2**)

54. Infrarotsender

55. Batteriefach

\*Navigations-Tasten (**+**,**-**)

## 2.3 Technische Daten

Spezifikation	Angaben
Abmessungen (BxT×H)	ca. 210 x 257 x 140 mm
Gewicht	ca. 3,7 kg
Umgebungstemperatur	0°C to +40°C
Anzeige	2,8" TFT Farbdisplay
Frequenzbereich, FM	87,50 MHz-108,00 MHz
DAB/DAB+	Band III, 174,928 MHz-239,200 MHz
Internet Radio	Über 25.000 Sender weltweit
Favoriten	Je 30 für FM   DAB/DAB+   Internet Radio 10 für Spotify Je 8 für Deezer   Amazon Music
Unterstützte CD-Formate	CD-DA, CD-R*, CD-RW* Audio CD, MPEG 1 Layer 3 (MP3), Windows Media Audio (WMA, DRM nicht unterstützt) Abtastrate 16KHz~48KHz, Bit-Rate max. 320 kbps (*Wiedergabe je nach Qualität von Aufnahme und Medium)
USB Nachladen	Ausgang: DC 5V  2,1A
USB Abspielen	Kompatibilitätssystem: FAT 16, FAT 32 (nicht kompatibel mit NTFS oder anderen Systemen)
AUX-IN	3,5 mm Buchse, Empfindlichkeit: 300 mV
Streaming	Bluetooth   Spotify   Deezer   Amazon Music   DLNA   UPnP
My music: Unterstützte Formate	AAC, AAC+, MP3, WAV, WMA, FLAC Max. 16 Bits, 2 Kanäle, Abtastrate 48 KHz
Unterstütztes Netzwerk	IEEE 802.11 a/b/g/n, 2,4 & 5GHz Band, Ethernet 2,412GHz-2,472GHz / 5,18GHz - 5,24GHz / 5,26GHz-5,32GHz / 5,50GHz-5,70GHz
Ausgangsleistung	15dBm für 2,4GHz   14dBm für 5GHz WiFi
Verschlüsselung	WEP, WPA, WPA2 (PSK), WPS
Bluetooth	Version 4,2, Profile : AVRCP v1,6   2,402GHz-2,480GHz
Sendeleistung	9dBm
Netzteil	Ten Pao Industrial Co., Ltd. Modell: S048CM1550290 Aufnahme: 100-240V ~ 50/60Hz 1,5A Max. Leistung: 15,5V  2900mA
Batterie	CR2032 (Fernbedienung)
Standby-Leistung	< 1,0W
Netzwerk-Standby Leistung	< 2,0W

## 2.4 Prüfzeichen und Zertifikate



Die Wortmarke Bluetooth® und die Logos sind Eigentum der Bluetooth SIG, Inc. und werden von der sonora audio GmbH in Lizenz verwendet. Andere Warenzeichen und Markennamen sind die ihrer entsprechenden Eigentümer.



UPnP™ ist ein Markenzeichen des UPnP Forums.



Die Spotify-Software benötigt Lizenzen dritter Parteien, die Sie hier finden:  
<http://www.spotify.com/connect/third-party-licenses>



Deezer und das Deezer Logo sind internationale Markenzeichen von Deezer S.A., registriert in Frankreich und anderen Ländern.



Amazon, Amazon Music Unlimited und alle damit verbundenen Logos sind Marken von Amazon.com, Inc. oder ihrer verbundenen Unternehmen.

## 3. Erste Schritte

### 3.1 ELITE auspacken

1. Nehmen Sie ELITE aus der Verpackung und kontrollieren Sie, ob ELITE oder Einzelteile Beschädigungen aufweisen. Falls dies der Fall ist, benutzen Sie ELITE nicht. Sollten Sie Beschädigungen feststellen, wenden Sie sich sofort an Ihren Händler oder an den Kundendienst der sonoro audio GmbH.
2. Überprüfen Sie den Inhalt auf Vollständigkeit (Siehe Kapitel „Lieferumfang“).
3. Stellen Sie ELITE an einem geeigneten Ort auf. Wenn Sie Ihr ELITE auf eine Naturholzfläche stellen wollen, stellen Sie bitte sicher, dass diese dafür geeignet ist. Auf geölten und gewachsenen Flächen können eventuell Flecken entstehen.
4. Entfernen Sie die Schutzfolie vom Display.

### 3.2 Anschließen der Stromversorgung

Die Stromversorgung des ELITE erfolgt über das mitgelieferte Netzteil. Beim Netzteil mit Universaladapter muss dieser vor dem Gebrauch zusammengesteckt werden.

1. Schieben Sie den Universaladapter auf das Netzteil, bis er einrastet.
2. Stecken Sie den Anschlussstecker des Netzteils auf der Rückseite des ELITE in die Gleichspannungseingangsbuchse (DC-Anschluß).
3. Stecken Sie den Netzstecker in die Steckdose.

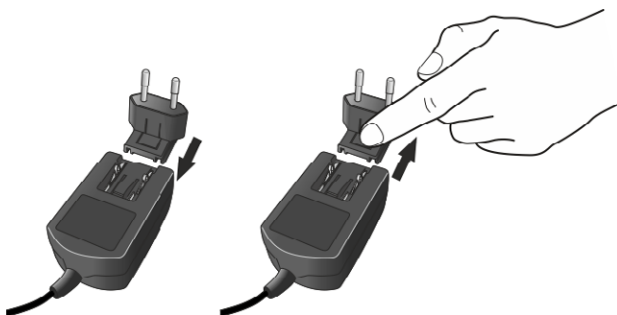

### 3.3 Einsetzen der Batterie in die Fernbedienung

1. Öffnen Sie den Batteriefachdeckel auf der Rückseite der Fernbedienung, indem Sie den Deckel mit einer kleinen Münze gegen den Uhrzeigersinn drehen.
2. Legen Sie die mitgelieferten Batterien (CR2032, 3 V) mit der Beschriftung (+) nach oben ein.
3. Schließen Sie das Batteriefach, indem Sie den Deckel mit einer kleinen Münze im Uhrzeigersinn drehen.



Bei Verwendung der Fernbedienung dürfen der Infrarotsensor am ELITE und der Infrarotsender an der Fernbedienung nicht verdeckt sein.

### 3.4 Antennen anschließen

1. Verschrauben Sie die Stabantenne auf der Rückseite des ELITE mit dem DAB/FM Antennenanschluss.

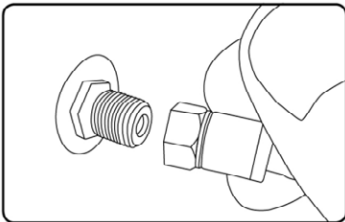

2. Ziehen Sie die Stabantenne auseinander und richten Sie die Antenne so aus, dass Sie optimalen Empfang haben.



Für noch besseren Empfang können Sie ELITE an eine geeignete Hausantenne anschließen.



3. Verschrauben Sie die Wi-Fi Antenne auf der Rückseite des ELITE mit dem WiFi Antennenanschluss. Drehen Sie die Wi-Fi Antenne nach oben.
4. Wenn Sie ELITE mit einem Ethernet-Kabel an Ihr Netzwerk anschließen möchten, verbinden Sie ein Ethernet-Kabel vom LAN-Anschluss an der Rückseite des ELITE mit Ihrem Router.

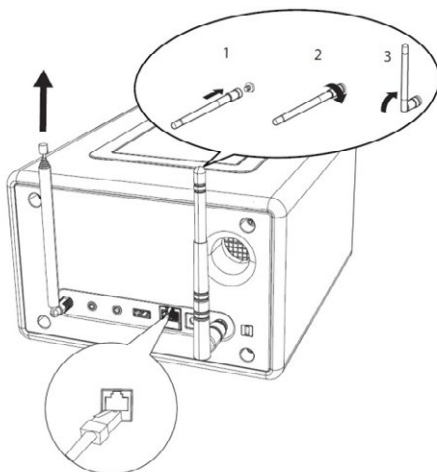

### 3.5 Ersteinrichtung

Wenn Sie ELITE erstmalig einschalten: Wählen Sie bitte zunächst die Display-Sprache. Danach erscheint „Einrichtung“ auf dem Display. Anschließend wird die Datenschutzerklärung angezeigt. Bestätigen Sie diese, indem Sie auf der Fernbedienung **OK** drücken (oder auf den Bedienknopf drücken). Folgen Sie den unten angegebenen Anweisungen, um einige Grundeinstellungen vorzunehmen.

1. Wenn „Einrichtung“ angezeigt wird, drücken Sie auf der Fernbedienung **+** oder **-** (oder drehen Sie den Bedienknopf), um „JA“ auszuwählen und drücken Sie dann **OK**, um die Einrichtung zu beginnen.

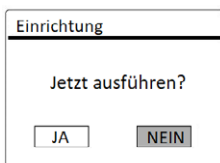

2. Danach werden Sie zu folgender Auswahl aufgefordert:
  - Zeitformat (12 oder 24 Stunden),

- Quelle für automatische Updates von Uhrzeit und Datum (Update vom Radio, Internet oder kein Update).

Folgen Sie je nach Ihrer Auswahl den Hinweisen auf dem Display, um danach Datum und Uhrzeit, Zeitzone, Sommerzeit oder Drahtlosnetzwerk einzurichten. Drehen Sie den Bedienknopf am ELITE oder drücken Sie die Navigationstasten (+/−) an der Fernbedienung, um die Auswahl zu treffen und drücken Sie dann zur Bestätigung auf **OK** (siehe Kapitel „Menüoptionen“).

Wenn Sie „Update vom Internet“ wählen, muss zuerst die Wi-Fi-Verbindung eingerichtet werden. Drehen Sie bei der Eingabe des Kennworts zu Ihrem Drahtlosnetzwerk den Bedienknopf am ELITE oder drücken Sie die Navigationstasten an der Fernbedienung (+/−), um ein Zeichen / einen Buchstaben auszuwählen und drücken Sie dann zur Bestätigung auf **OK**. Zum Löschen der letzten Eingabe wählen Sie [BKSP]. Zum Abbruch der Kennworteingabe wählen Sie [CANCEL]. Drücken Sie zur Bestätigung des eingegebenen Kennworts auf [OK].

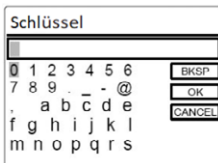

3. Wenn die Meldung „Einrichtung abgeschlossen“ erscheint, drücken Sie auf **OK**: um die Einstellung zu verlassen.

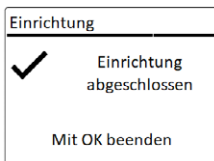





4. Als Alternative können Sie die Ethernet-Verbindung (LAN) zu Ihrem Router verwenden (mit automatischer Konfiguration). Wählen Sie dazu unter den unter SSID angezeigten Netzwerken den Menüpunkt [Kabel].



Um den Assistenten nochmals zu verwenden wählen Sie [Systemeinstellungen] und dann [Einrichtungsassistent] (Siehe Kapitel „Systemeinstellungen“).

## 4. Allgemeine Funktionen

Einschalten	Drücken Sie  ELITE beginnt aus dem letzten gewählten Abspielmodus.
Ausschalten (Bereitschaftsmodus)	Drücken Sie  Uhrzeit und Datum (wenn eingestellt) werden angezeigt. Um Energie zu sparen, schaltet sich ELITE nach 15 Minuten Ruhezustand in den Bereitschaftsmodus.
Abspielen	Drücken Sie einmal <b>MENU</b> , danach  oder  (oder drehen Sie den Bedienknopf) um einen Abspielmodus zu wählen und drücken Sie dann zur Bestätigung auf <b>OK</b> . Reihenfolge: FM-Radio > DAB-Radio > Internet-Radio > Bluetooth > Aux In > CD > Spotify > Deezer > Amazon Music > My Music
Direkte Auswahl eines Abspielmodus	Drücken Sie die Taste für Direktbetrieb auf der Fernbedienung, um direkt von einer Betriebsart zur anderen zu wechseln.
Abspielen einer CD	Schieben Sie die CD in den CD-Schlitz und ELITE beginnt mit dem Abspielen der CD.
CD Auswurf Taste	Drücken Sie (  ) am ELITE.
Lautstärkeregelung	Drücken Sie auf der Fernbedienung <b>+</b> oder <b>-</b> oder drehen Sie den Lautstärkereglern am ELITE.

# 5. Einstellungen





















Für das ELITE stehen drei Menüs zur Verfügung.

- Einstellmenü (für bestimmte Einstellungen in einem Abspielmodus, z.B. [Autom. Sendersuchlauf] in der Betriebsart FM)
- Systemeinstellungen (für allgemeine Einstellungen, z.B. Uhrzeit/ Datum, Sprache, usw.)
- Hauptmenü (Zugang zu Abspielmenüs und Schlummerzeit)

Zugang zu den Einstellungen	Drücken Sie die Einstelltaste <b>SETUP</b> . Die Einstellmöglichkeiten unterscheiden sich je nach Betriebsart.
Auswahl einer Option in den Einstellungen	Drehen Sie den Bedienknopf am ELITE oder drücken Sie <b>+</b> oder <b>-</b> auf der Fernbedienung.
Bestätigung einer Auswahl in den Einstellungen	Drücken Sie <b>OK</b> . (Drücken Sie am ELITE den Bedienknopf)
In den Einstellungen einen Schritt zurückgehen	Drücken Sie <b>↶</b> .

## 6. Anzeige-Symbole

In der unten angegebenen Tabelle finden Sie die Bedeutung der Anzeige-Symbole, wenn diese auf dem Display erscheinen.

	Wi-Fi Verbindung ist aktiv (mit Signalstärke).
	Wi-Fi Verbindung ist getrennt.
	LAN Verbindung ist aktiv.
	LAN Kabel ist ausgesteckt.
	Ein Bluetooth-Gerät ist verbunden.
	Alarm 1 ist aktiviert.
	Alarm 2 ist aktiviert.
	Der Radiosender befindet sich in der Favoritenliste.
	FM RDS Informationen werden empfangen.
	Radiosignal wird empfangen (mit Signalstärke).
	Abspielmodus „Alle Titel wiederholen“ ist aktiv.
	Abspielmodus „Einen Titel wiederholen“ ist aktiv.
	Abspielmodus „Ordner wiederholen“ ist aktiv.
	Abspielmodus „Zufällige Wiedergabe“ ist aktiv.
	Abspielmodus „Alle Titel in zufälliger Wiedergabe wiederholen“ ist aktiv.
	Sleeptimer ist aktiv.
	Stereosender ist verfügbar.
	Tonwiedergabe ist stumm.
	Ein USB-Gerät ist angeschlossen.
	Pause beim Abspielen.

# 7. FM Radio

## 7.1 Betrieb

Auswahl des FM Radio-Modus	Drücken Sie die Taste  auf der Fernbedienung, oder drücken Sie einmal auf <b>MENU</b> und danach <b>⏪</b> oder <b>⏩</b> (oder drehen Sie den Bedienknopf) zur Auswahl des FM Radio-Modus und drücken Sie zur Bestätigung auf <b>OK</b> .
Manuelle Senderwahl	Drücken Sie <b>⏪</b> oder <b>⏩</b> , oder drücken und halten Sie den Bedienknopf, um die manuelle Senderwahl zu aktivieren.
Automatische Suche des nächsten verfügbaren Senders	Drücken und halten Sie <b>⏪</b> oder <b>⏩</b> , oder drücken Sie den Bedienknopf, um die automatische Senderwahl zu starten.
Speichern eines Radiosenders in der Favoritenliste	Es lassen sich maximal 30 Radiosender speichern. <ol style="list-style-type: none"><li>1. Drücken und halten Sie die Taste <b>FAV</b> am ELITE, bis die Favoritenliste angezeigt wird.</li><li>2. Drücken Sie <b>+</b> oder <b>-</b> (oder drehen Sie den Bedienknopf) zur Auswahl eines Favoritenspeicherplatzes und drücken Sie dann zur Bestätigung auf <b>OK</b>.</li></ol>
Direktes Speichern eines Radiosenders in der Favoritenliste	<ol style="list-style-type: none"><li>1. Drücken und halten Sie eine der 4 Favoritentasten (<b>1-4</b>) am ELITE.</li><li>2. Auf der Fernbedienung: Drücken und halten Sie eine der Tasten <b>1-9</b>.</li></ol>
Auswahl eines Radiosenders aus der Favoritenliste	Sie haben 3 Möglichkeiten einen Favoriten auszuwählen: <ol style="list-style-type: none"><li>1. Drücken Sie auf <b>FAV</b>, drücken Sie dann <b>+</b> oder <b>-</b> (oder drehen Sie den Bedienknopf) zur Auswahl eines Radiosenders in der Favoritenliste und drücken Sie dann auf <b>OK</b>.</li><li>2. Drücken Sie eine der 4 Favoritentasten am ELITE.</li><li>3. Drücken Sie eine der Tasten <b>0-9</b> auf der Fernbedienung, um einen der Favoriten (1-</li></ol>

	30) auszuwählen. Hinweis: Zum Abrufen 2-stelliger Favoriten drücken Sie die Tasten hintereinander auf der Fernbedienung.
Informationen des Radiosenders durchsuchen (falls verfügbar)	Drücken Sie wiederholt auf <b>INFO</b> .
Ton stumm schalten oder wiederherstellen	Drücken Sie auf das Symbol <b>SNOOZE MUTE</b> ,  oder die Taste <b>▶  </b> .

## 7.2 Einrichtungsmenü

Drücken Sie im FM-Radiobetrieb auf **SETUP**, um zum Einrichtungsmenü zu gelangen. Folgende Optionen stehen zur Verfügung:

- [Autom. Sendersuchlauf]  
Zur automatischen Speicherung aller verfügbaren Radiosender in der Favoritenliste.\*  
\* Alle vorher gespeicherten Favoriten werden gelöscht!
- [Suchlauf Einstellung]  
Zur Auswahl, dass beim automatischen Suchlauf nur Sender mit starkem Empfangssignal berücksichtigt werden.
- [Empfang Einstellung]  
Radio hören in Stereo oder Mono-Qualität.
- [Systemeinstellungen]  
Siehe Kapitel „Systemeinstellungen“.
- [Hauptmenü]  
Zur Auswahl anderer Abspielfunktionen, Sleeptimer oder Weckalarmen.



Hinweis: Ausgewählte Optionen werden mit einem Sternchen gekennzeichnet.

# 8. DAB Radio

## 8.1 Betrieb

Auswahl des DAB Radio-Modus	Drücken Sie die Taste <b>DAB</b> auf der Fernbedienung, oder drücken Sie einmal <b>MENU</b> und dann <b>⏮</b> oder <b>⏭</b> (oder drehen Sie den Bedienknopf) zur Auswahl von DAB Radio und drücken Sie zur Bestätigung auf <b>OK</b> .
DAB-Sender suchen	Wenn Sie zum ersten Mal DAB wählen oder wenn die Senderliste leer ist, führt ELITE automatisch einen vollständigen Suchlauf durch und speichert alle verfügbaren Sender in der Senderliste.
Einstellen eines Senders	Drücken Sie <b>⏮</b> oder <b>⏭</b> .
Speichern eines Radiosenders in der Favoritenliste	Es lassen sich maximal 30 Radiosender speichern. <ol style="list-style-type: none"><li>1. Drücken und halten Sie die Taste <b>FAV</b> am ELITE, bis die Favoritenliste angezeigt wird.</li><li>2. Drücken Sie <b>+</b> oder <b>-</b> (oder drehen Sie den Bedienknopf) zur Auswahl eines Favoritenspeicherplatzes und drücken Sie dann zur Bestätigung auf <b>OK</b>.</li></ol>
Direktes Speichern eines Radiosenders in der Favoritenliste	<ol style="list-style-type: none"><li>1. Drücken und halten Sie eine der 4 Favoritentasten (<b>1-4</b>) am ELITE.</li><li>2. Auf der Fernbedienung: Drücken und Halten Sie eine der Tasten <b>1-9</b>.</li></ol>
Auswahl eines Radiosenders aus der Favoritenliste	Sie haben 3 Möglichkeiten einen Favoriten auszuwählen: <ol style="list-style-type: none"><li>1. Drücken Sie auf <b>FAV</b>, drücken Sie dann <b>+</b> oder <b>-</b> (oder drehen Sie den Bedienknopf) zur Auswahl eines Radiosenders in der Favoritenliste und drücken Sie dann auf <b>OK</b>.</li><li>2. Drücken Sie eine der 4 Favoritentasten am ELITE.</li></ol>



	<p>3. Drücken Sie eine der Tasten <b>0-9</b> auf der Fernbedienung, um einen der Favoriten (1-30) auszuwählen.</p> <p>Hinweis: Zum Abrufen 2-stelliger Favoriten drücken Sie die Tasten hintereinander auf der Fernbedienung.</p>
Informationen* des Radiosenders durchsuchen (falls verfügbar)	Drücken Sie wiederholt auf <b>INFO</b> .
Ton stumm schalten oder wiederherstellen	Drücken Sie auf das Symbol <b>SNOOZE MUTE</b> ,  oder die Taste <b>▶  </b> .

\*DAB-Informationen (falls verfügbar) enthalten: Sendername, Dynamic Label Segment (DLS), Signalstärke, Programmtyp (PTY), Ensemble-Name, Frequenz, Signalfehlerrate, Bitrate und Audiostatus, Codec und Uhrzeit und Datum.

## 8.2 Einrichtungsmenü

Drücken Sie im DAB-Modus auf **SETUP**, um zum Einrichtungsmenü zu gelangen. Folgende Optionen stehen zur Verfügung:

- [Senderliste]  
Zeigt alle verfügbaren Sender an.
- [Vollständiger Suchlauf]  
Zum Suchen und Speichern aller verfügbaren Sender.
- [Manuell einstellen]  
Zur manuellen Sendersuche. Die Liste verfügbarer digitaler Radiosender wird dargestellt.
- [Ungültige entfernen]  
Zum Löschen aller inaktiven Sender aus der Senderliste.
- [DRC]  
Manche DAB-Sender bieten die Dynamic Range Compression (DRC) an. Mit der DRC-Einstellung wird der Lautstärkeunterschied zwischen leisen und lauten Passagen reduziert. Sie können zwischen DRC Hoch, DRC

Niedrig und DRC auswählen. Bei lauter Umgebung wird DRC Hoch empfohlen.

- [Senderreihenfolge]

Zur Festlegung, wie die Sender bei der Sendersuche dargestellt werden. Folgende Optionen stehen zur Verfügung:

- [Alphanumerisch]: Die Sender werden in alphabetischer Reihenfolge aufgeführt
- [Ensemble]: Es werden Sendergruppen aufgeführt, die zusammen im gleichen Ensemble gesendet werden
- [Gültig]: Es werden erst die aktiven Sender und danach die inaktiven Sender dargestellt.

- [Systemeinstellungen]

Siehe Kapitel „Systemeinstellungen“.

- [Hauptmenü]

Zur Auswahl anderer Abspielfunktionen, Sleoptimer oder Weckalarmen.





Hinweis: Ausgewählte Optionen werden mit einem Sternchen gekennzeichnet.

## 9. Internet Radio

### 9.1 Betrieb

Zur Nutzung des Internetradios muss zuerst eine Internetverbindung über Wi-Fi oder Ethernet eingerichtet werden (siehe Kapitel „Erste Schritte“ und „Netzwerk“).

Auswahl des Internetradio-Modus	<p>Drücken Sie die Taste  auf der Fernbedienung, oder drücken Sie einmal auf <b>MENU</b>, danach drehen Sie den Einstellknopf zur Auswahl von Internet-Radio und drücken Sie zur Bestätigung auf <b>OK</b>.</p> <p>ELITE verbindet sich mit dem zuletzt verwendeten Netzwerk und dann mit dem zuletzt gehörten Sender.</p>
Einstellen eines Radiosenders oder Podcasts	siehe Kapitel „Senderliste“.
Speichern eines Radiosenders in der Favoritenliste	<p>Es lassen sich maximal 30 Radiosender speichern.</p> <ol style="list-style-type: none"> <li>1. Drücken und halten Sie die Taste <b>FAV</b> am ELITE, bis die Favoritenliste angezeigt wird.</li> <li>2. Drücken Sie <b>+</b> oder <b>-</b> (oder drehen Sie den Bedienknopf) zur Auswahl eines Favoritenspeicherplatzes und drücken Sie dann zur Bestätigung auf <b>OK</b>.</li> </ol>
Direktes Speichern eines Radiosenders in der Favoritenliste	<ol style="list-style-type: none"> <li>1. Drücken und halten Sie eine der 4 Favoritentasten (<b>1-4</b>) am ELITE.</li> <li>2. Auf der Fernbedienung: Drücken und Halten Sie eine der Tasten <b>1-9</b>.</li> </ol>
Auswahl eines Radiosenders aus der Favoritenliste	<p>Sie haben 3 Möglichkeiten einen Favoriten auszuwählen:</p> <ol style="list-style-type: none"> <li>1. Drücken Sie auf <b>FAV</b>, drücken Sie dann <b>+</b> oder <b>-</b> (oder drehen Sie den Bedienknopf) zur Auswahl eines Radiosenders in der Favoritenliste und drücken Sie dann auf <b>OK</b>.</li> <li>2. Drücken Sie eine der 4 Favoritentasten am ELITE.</li> </ol>

	<p>3. Drücken Sie eine der Tasten <b>0-9</b> auf der Fernbedienung, um einen der Favoriten (1-30) auszuwählen.</p> <p>Hinweis: Zum Abrufen 2-stelliger Favoriten drücken Sie die Tasten hintereinander auf der Fernbedienung.</p>
Informationen* des Radiosenders durchsuchen (falls verfügbar)	Drücken Sie wiederholt auf <b>INFO</b> .
Ton stumm schalten oder wiederherstellen	Drücken Sie die Taste <b>SNOOZE MUTE</b> oder die Taste  .

\*Die Senderinformationen (falls verfügbar) enthalten: Künstler und Titelbezeichnung, Senderbeschreibung, Sender-Genre und Ort, Signalqualität, Codec- und Abtastrate, Abspiel-Puffer und Datum.

## 9.2 Einrichtungsmenü

Drücken Sie **SETUP** im Modus Internet Radio, um zum Einrichtungsmenü zu gelangen. Folgende Optionen stehen zur Verfügung:

- [Zuletzt gehört]  
Einstellen der zuletzt gehörten Radiosender.
- [Senderliste]  
Einstellen verfügbarer Internet-Radiosender (siehe Kapitel „Senderliste“).
- [Systemeinstellungen]  
Siehe Kapitel „Systemeinstellungen“.
- [Hauptmenü]  
Zur Auswahl anderer Abspielfunktionen, Sleoptimer oder Weckalarne.



Hinweis: Ausgewählte Optionen werden mit einem Sternchen gekennzeichnet.

### 9.3 Senderliste

In der [Senderliste] stehen die folgenden Menüs und Untermenüs zur Verfügung:

- [Lokal (Name Ihres Ortes)]  
Suchen und Einstellen von Sendern in Ihrer Nähe. Die Sender sind in mehreren Kategorien gruppiert.
- [Sender]
  - [Länder]: Suchen und Einstellen von Sendern nach Ort.
  - [Genre]: Suchen und Einstellen von Sendern nach Genre.
  - [Sender suchen]: Suche nach verfügbaren Radiosendern durch Eingabe von Stichworten.
  - [Populäre Sender]: Suchen und Einstellen der beliebtesten Internet-Radiosender.
  - [Neue Sender]: Suchen und Einstellen der beliebtesten Internet-Radiosender.
- [Podcasts]
  - [Länder]: Suchen und Einstellen von Podcasts nach Ort.
  - [Formate]: Suchen und Einstellen von Podcasts nach Genre.
  - [Suchen Podcasts]: Suche nach verfügbaren Podcasts durch Eingabe von Stichworten.
- [Hilfe]
  - Hilfe zu häufig gestellten Fragen, wenn das Internet-Radio nicht richtig funktioniert.

## 9.4 Verwendung des Webportals

Über die Webseite des Portals Frontier Silicon Internet Radio können Sie „Meine Favoriten“ organisieren und neue Internetradiosender auf einem Computer hinzufügen. Dazu müssen Sie sich zuerst beim Webportal anmelden.



1. Drücken Sie im Internet-Radiomodus auf **SETUP** (Einrichten) und wählen Sie dann [Senderliste] > [Hilfe]. Notieren Sie den Zugangscode.
2. Gehen Sie im Webbrowser Ihres Computers auf die Seite <http://nuvola.link/sr>
3. Melden Sie mit dem Zugangscode ein neues Konto an.
4. Folgen Sie den Hinweisen im Webportal, verwenden Sie die Funktionen „Meine Favoriten“ und „Meine hinzugefügten Radiostationen“, um Radiosender hinzuzufügen.
5. Die in „Meine Favoriten“ hinzugefügten Sender können Sie durch [Meine Favoriten] im Internet-Radiomodus vom ELITE hören.

Die in „Meine gespeicherten Sender“ hinzugefügten Sender können Sie durch [Meine hinzugefügten Radiostationen] im Internet-Radiomodus von ELITE hören.

# 10. Bluetooth



ELITE kann sich innerhalb eines Bereichs von ca. 10 Metern mit Bluetooth-fähigen Abspielgeräten verbinden.

## 10.1 Verbinden

1. Drücken Sie die Taste  auf der Fernbedienung, oder drücken Sie einmal auf **MENU**, danach **+** oder **-** (oder drehen Sie den Einstellknopf) zur Auswahl von Bluetooth und drücken Sie dann zur Bestätigung auf **OK**.
2. Das kleine Bluetooth-Symbol  blinkt und zeigt an, dass ELITE bereit zum Verbinden ist.
3. Schalten Sie an Ihrem Bluetooth-fähigen Abspielgerät die Bluetooth-Funktion ein und suchen Sie nach verfügbaren Bluetooth-Geräten.
4. Wählen Sie „ELITE“ aus der Liste verfügbarer Bluetooth-Geräte, um die Verbindung einzurichten.
5. Das Bluetooth-Symbol  hört auf zu blinken, wenn die Verbindung zustande gekommen ist.

## 10.2 Betrieb

Auswahl des Bluetooth Audio-Modus	Drücken Sie die Taste  auf der Fernbedienung, oder drücken Sie einmal auf <b>MENU</b> , danach <b>⏮</b> oder <b>⏭</b> (oder drehen Sie den Einstellknopf) zur Auswahl von Bluetooth und drücken Sie dann zur Bestätigung auf <b>OK</b> .
Musik abspielen	Wählen Sie eine Audiodatei von Ihrem Bluetooth-fähigen Abspielgerät und starten Sie die Wiedergabe.
Pause oder erneutes Abspielen	Drücken Sie <b>⏸</b> .
Wechseln zur vorherigen oder nächsten Audio-Datei	Drücken Sie <b>⏮</b> oder <b>⏭</b> .
Schnelle Vorwärts- und Rückwärtssuche innerhalb eines Titels	Drücken und halten Sie beim Abspielen <b>⏮</b> oder <b>⏭</b> .

Trennen der Bluetooth-Verbindung	Schalten Sie auf einen anderen Abspielmodus, oder wählen Sie [BT Trennen] aus dem Einrichtungsmenü (siehe unten), oder Drücken und halten Sie  .
Ton stumm schalten oder wiederherstellen	Drücken Sie die Taste <b>SNOOZE MUTE</b> oder die Taste  .

### 10.3 Einrichtungsmenü

Drücken Sie **SETUP** im Bluetooth-Audiomodus, um zum Einrichtungsmenü zu gelangen. Folgende Optionen stehen zur Verfügung:

- [Bluetooth trennen]  
Zum Trennen der Bluetooth-Verbindung.
- [Details anzeigen]
  - [Bluetooth Info]: Den vorhandenen Bluetooth-Verbindungsstatus anzeigen.
  - [Verbunden mit]: Den Namen des derzeit verbundenen Bluetooth-Geräts anzeigen.
- [Systemeinstellungen]  
Siehe Kapitel „Systemeinstellungen“.
- [Hauptmenü]  
Zur Auswahl anderer Abspielfunktionen, Sleptimer oder Weckalarmen.





Hinweis: Ausgewählte Optionen werden mit einem Sternchen gekennzeichnet.



# 11. AUX In

## 11.1 Betrieb

Ihr externes Abspielgerät (z.B. mp3-Player) kann mit einem Audiokabel (mit 3,5 mm Stecker, nicht mitgeliefert) an die AUX-Eingangsbuchse des ELITE angeschlossen werden.

Auswahl des AUX In Modus	Drücken Sie die Taste  auf der Fernbedienung, oder drücken Sie einmal auf <b>MENU</b> , danach <b>II&lt;&lt;</b> oder <b>&gt;&gt;II</b> (oder drehen Sie den Einstellknopf) zur Auswahl von AUX In und drücken Sie dann zur Bestätigung auf <b>OK</b> .
Starten und Steuern der Wiedergabe	Alle Abspieltätigkeiten werden am externen Abspielgerät durchgeführt.
Ton stumm schalten oder wiederherstellen	Drücken Sie <b>SNOOZE MUTE</b> ,  ) oder die Taste <b>II&gt;</b> .

## 11.2 Einrichtungsmenü

Drücken Sie im Modus AUX In auf **SETUP**, um zum Einrichtungsmenü zu gelangen. Folgende Optionen stehen zur Verfügung:

- [Systemeinstellungen]  
Siehe Kapitel „Systemeinstellungen“.
- [Hauptmenü]  
Zur Auswahl anderer Abspielfunktionen, Sleptimer oder Weckalarmen.



Hinweis: Ausgewählte Optionen werden mit einem Sternchen gekennzeichnet.

## 12. CD-Modus







### HINWEIS!

#### Gefahr der Beschädigung!

Unsachgemäße Handhabung des ELITE kann zu Beschädigung führen. Stecken Sie keine vom normalen CD-Format abweichende Tonträger in das ELITE.

### 12.1 Betrieb

ELITE kann auf einer Audio-CD, CD-R und CD-RW gespeicherte Audiodateien abspielen. Die Wiedergabe hängt auch von der Qualität der CD ab.

Auswahl des CD Modus	Drücken Sie die Taste  auf der Fernbedienung, oder drücken Sie einmal auf <b>MENU</b> , danach <b>▶▶</b> oder <b>▶▶</b> (oder drehen Sie den Einstellknopf) zur Auswahl von CD-Modus und drücken Sie dann zur Bestätigung auf <b>OK</b> .
Unterbrechen (Pause) oder weiter abspielen	Drücken Sie auf <b>▶▶</b> .
Wiedergabe anhalten	Drücken Sie auf <b>■</b> .
Zum vorherigen oder nächsten Titel wechseln	Drücken Sie auf <b>◀◀</b> oder <b>▶▶</b> .
Schnelle Rückwärts- oder Vorwärtssuche in einem Titel	Drücken und halten Sie beim Abspielen <b>◀◀</b> oder <b>▶▶</b> .
Auswählen eines Abspielmodus	Drücken Sie wiederholt auf <b>FAV</b> . <ul style="list-style-type: none"><li>•  = Alle Titel wiederholen</li><li>•  = Einen Titel wiederholen</li><li>•  = Zufallsmodus</li></ul>

Suche der Informationen zur Audiodatei (falls verfügbar)	Drücken Sie mehrmals auf <b>INFO</b> .
Ton stumm schalten oder wiederherstellen	Drücken Sie die Taste <b>SNOOZE MUTE</b> oder die Taste  .

## 12.2 Einrichtungsmenü

Drücken Sie im CD-Modus auf **SETUP**, um zum Einrichtungsmenü zu gelangen. Folgende Optionen stehen zur Verfügung:

- [Einstellung CD fortsetzen]

Die CD-Wiedergabe wird an der zuletzt gehörten Stelle fortgesetzt, auch wenn Sie den Modus gewechselt oder das Gerät in den Standby-Modus geschaltet haben. Diese Funktion wird beendet, wenn Sie die CD auswerfen. Die Funktion ist z. B. für Hörbücher gedacht.

- [Systemeinstellungen]

Siehe Kapitel „Systemeinstellungen“.

- [Hauptmenü]

Zur Auswahl anderer Abspielfunktionen, Sleptimer oder Weckalarmen.



Hinweis: Ausgewählte Optionen werden mit einem Sternchen gekennzeichnet.

# 13. Streaming Dienste

Ihr ELITE kann Content der folgenden Streaming Dienste wiedergeben:



Die Symbole dieser Dienste finden Sie auch im Display Ihres ELITE wieder.



Bitte beachten Sie: Die Benutzung von Streaming Diensten erfordert den Abschluss entsprechender Verträge; diese können Kosten verursachen. Insbesondere kostenlose Angebote enthalten häufig Werbung. Änderungen unterliegen der Verantwortung der Streaming-Dienste. Bitte informieren Sie sich auf den Homepages der Anbieter.

Wir empfehlen, zunächst die UNDOK™ App auf dem Gerät zu installieren, mit dem Sie Ihr ELITE steuern wollen (dies kann z.B. ein Smartphone oder Tablet sein).



Achtung: Dieses Gerät (z.B. Smartphone) muss sich im gleichen Netzwerk, wie Ihr ELITE befinden!  
Hinweise zur UNDOK™ App finden Sie in Kapitel 18.



Vereinzelt können die Dienste auch direkt über die Apps der Anbieter oder am ELITE selber bedient werden. Bitte informieren Sie sich beim Anbieter.

## 13.1 Betrieb

Die im Folgenden beschriebenen Abläufe erfolgen analog für alle zur Verfügung stehenden Streaming Dienste.

Auswahl eines streaming Dienstes	<p>Drücken Sie die Taste  am ELITE oder auf der Fernbedienung, um zur Auswahl des gewünschten Streaming Dienstes zu gelangen. Die Symbole der oben aufgeführten Dienste erscheinen dabei entsprechend im Display Ihres ELITE.</p> <p>Alternativ drücken Sie einmal auf <b>MENU</b> und dann <b>⏮</b> oder <b>⏭</b> (oder drehen Sie den Einstellknopf) um den gewünschten Streaming Dienst auszuwählen; bestätigen Sie mit <b>OK</b>.</p>
So nutzen Sie Spotify Connect	Verwende dein Smartphone, Tablet oder deinen Computer als Fernbedienung für Spotify. Auf <a href="https://spotify.com/connect">spotify.com/connect</a> erfährst du mehr.
Ein Streaming Konto anmelden (Deezer oder Amazon Music)	Zur Benutzung eines Streaming Dienstes auf Ihrem ELITE melden Sie sich am ELITE oder über die auf Ihrem Mobilgerät installierte <b>UNDOK™</b> App mit Ihrem Konto an. Folgen Sie den Anweisungen auf dem Bildschirm.
Pause oder erneute Wiedergabe	Drücken Sie <b>⏸</b> .
Zum vorherigen oder nächsten Titel wechseln	Drücken Sie <b>⏮</b> oder <b>⏭</b> .
Speichern eines Titels (einer Playlist*) in der der Favoritenliste	<p>Sie können maximal 8 Titel speichern, mit Spotify können bis zu 10 Titel oder auch Playlisten gespeichert werden.</p> <p>Drücken und halten Sie die Taste <b>FAV</b> am ELITE, bis die Favoritenliste angezeigt wird. Drücken Sie <b>+</b> oder <b>-</b> (oder drehen Sie den Bedienknopf) zur Auswahl eines Favoritenspeicherplatzes und drücken Sie dann zur Bestätigung auf <b>OK</b>.</p>

Direktes Speichern eines Titels (einer Playlist*) in der der Favoritenliste	<ol style="list-style-type: none"> <li>1. Drücken und halten Sie eine der 4 Favoritentasten (<b>1-4</b>) am ELITE.</li> <li>2. Auf der Fernbedienung: Drücken und halten Sie eine der Tasten <b>1-8</b> (Spotify <b>0-9</b>).</li> </ol>
Auswahl eines Titels (einer Playlist*) in der der Favoritenliste	<p>Sie haben 3 Möglichkeiten einen Favoriten auszuwählen:</p> <ol style="list-style-type: none"> <li>1. Drücken Sie auf <b>FAV</b>, drücken Sie dann <b>+</b> oder <b>-</b> (oder drehen Sie den Bedienknopf) zur Auswahl eines Titels / einer Playlist in der Favoritenliste und drücken Sie dann auf <b>OK</b>.</li> <li>2. Drücken Sie eine der 4 Favoritentasten am ELITE.</li> <li>3. Drücken Sie eine der Tasten <b>1-8</b> auf der Fernbedienung (Spotify <b>0-9</b>), um einen der Favoriten auszuwählen.</li> </ol>
Informationen zum Titel durchsuchen (falls verfügbar)	Drücken Sie wiederholt auf <b>INFO</b> .
Ton stumm schalten oder wiederherstellen	Drücken Sie <b>SNOOZE MUTE</b> oder die Taste  .

\* Gilt nur für Spotify

## 13.2 Einrichtungsmenü

Wählen Sie einen verfügbaren Streaming-Dienst und drücken Sie **SETUP**, um zum Einrichtungsmenü zu gelangen. Folgende Optionen stehen zur Verfügung:

- [Systemeinstellungen]  
Siehe Kapitel „Systemeinstellungen“.
- [Hauptmenü]  
Zur Auswahl anderer Abspielfunktionen, Sleeptimer oder Weckalarmen.



Hinweis: Ausgewählte Optionen werden mit einem Sternchen gekennzeichnet.

# 14. My Music



## HINWEIS!

### Gefahr der Beschädigung!

Unsachgemäße Handhabung des ELITE kann zu Beschädigungen führen.





Verbinden Sie ELITE nicht direkt mit dem USB-Anschluss eines Computers oder eines anderen externen Speichermediums wie etwa einer externen Festplatte.



In My Music können Sie Titel (Audiodateien) abspielen, die sich auf einem USB-Speicherstick oder einem Medienserver (UPnP) befinden und sich im gleichen Wi-Fi-Netzwerk wie ELITE befinden.

## 14.1 Betrieb

Auswahl von „My Music“	Drücken Sie die Taste  auf der Fernbedienung, oder drücken Sie einmal <b>MENU</b> , danach <b>⏮</b> oder <b>⏭</b> (oder drehen Sie den Einstellknopf) zur Auswahl von „Meine Musik“ und drücken Sie dann zur Bestätigung auf <b>OK</b> .
Abspielen von Titeln, die auf einem USB-Stick gespeichert sind	Stecken Sie den USB-Stick in den USB-Anschluß des ELITE. Drücken Sie dann <b>SETUP</b> und wählen Sie [USB Abspielen] aus dem Einrichtungsmenü.
Pause oder erneute Wiedergabe	Drücken Sie <b>⏸</b> .
Zum nächsten oder vorherigen Titel wechseln	Drücken Sie <b>⏮</b> oder <b>⏭</b> .
Schnelle Vorwärts- oder Rückwärtssuche innerhalb eines Titels (Audiodatei)	Drücken und halten Sie beim Abspielen <b>⏮</b> oder <b>⏭</b> .
Hinzufügen eines Titels in „Meine Playlist“	Drücken und halten Sie <b>⏸</b> oder den Einstellknopf, wenn die Datei im Auswahlmenü markiert ist.

Auswahl der Titelwiedergabe	<p>Drücken Sie wiederholt auf <b>FAV</b>.</p> <ul style="list-style-type: none"> <li>•  = Alle Titel wiederholen</li> <li>•  = Einen Titel wiederholen</li> <li>•  = Zufallsmodus</li> <li>•  = Alle Titel zufällig wiederholen</li> </ul>
Informationen zum Titel (Audiodatei) durchsuchen (falls verfügbar)	Drücken Sie wiederholt auf <b>INFO</b> .
Ton stumm schalten oder wiederherstellen	Drücken Sie <b>SNOOZE MUTE</b> oder die Taste  .

## 14.2 Einrichtungsmenü

Drücken Sie im Modus „My Music“ auf **SETUP**, um zum Einrichtungsmenü zu gelangen. Folgende Optionen stehen zur Verfügung:

- [Gemeinsame Medien]
 

Zur Suche nach Audiodateien im Wi-Fi- oder Ethernet-Netzwerk.

Sobald ein Medienserver gefunden ist, wird ein Auswahlmenü zur Wahl von Audiodateien zum Abspielen vom ELITE angezeigt.
- [USB Abspielen]
 

Zur Suche nach Audiodateien auf dem angeschlossenen USB-Speicherstick.

Sobald ein USB-Stick gefunden wurde, wird ein Auswahlmenü zur Wahl von Audiodateien zum Abspielen vom ELITE angezeigt.
- [Meine Playlist]
 

Zum Suchen und Abspielen von Audiodateien, die in „Meine Playlist“ gespeichert sind.
- [Wiederholen]
 

Zum Ein- oder Ausschalten der Wiederholungsfunktion beim Abspielen von aktuellem Ordner/ Playlist.
- [Shuffle]
 

Zum Ein- oder Ausschalten des Zufallsmodus beim Abspielen von aktuellem Ordner/ Playlist.



- [Playlist leeren]  
Löscht Einträge aus „Meine Playlist“.
- [Server entfernen]  
Wenn diese Einstellung auf „JA“ gesetzt wird, werden inaktive Medienserver angezeigt. Sie können dann einen Medienserver auswählen und diesen „aufwecken“ (WOL-Funktion), um Audiodateien vom ELITE abzuspielen.
- [Systemeinstellungen]  
Siehe Kapitel „Systemeinstellungen“.
- [Hauptmenü]  
Zur Auswahl anderer Abspielfunktionen, Sleptimer oder Weckalarmen.





Hinweis: Ausgewählte Optionen werden mit einem Sternchen gekennzeichnet.

# 15. Alarmfunktionen

## 15.1 Alarm einstellen

Sie können zwei Alarmer zum Wecken einstellen.

1. Halten Sie  **1** oder  **2** gedrückt, um die Alarmeinstellungen zu wählen.

Sie können auch im Wiedergabemodus auf **SETUP** drücken, dann das Hauptmenü wählen und danach Wecker mit **OK** auswählen.

Der Alarm-Einstellmodus ist auch bereit, wenn ELITE im Bereitschaftsmodus (ausgeschaltet) ist. Halten Sie dazu  **1** oder  **2** gedrückt.

2. Zum Einstellen des Alarms haben Sie folgende Möglichkeiten. Drehen Sie den Einstellknopf oder drücken Sie die Navigationstasten **+** oder **-** auf der Fernbedienung, um die Einstellungen vorzunehmen (siehe Kapitel „Menüoptionen“).

- [Erlauben]

Zum Ein- oder Ausschalten von Alarmwiederholungen. Es stehen die folgenden Optionen zur Verfügung:

- [Aus]: Zum Abstellen des Alarms.
- [Täglich]: Der Alarm ist jeden Tag aktiviert.
- [Einmal]: Der Alarm ist nur einmal aktiviert.
- [Wochenende]: Der Alarm ist an Samstagen und Sonntagen aktiviert.
- [Werktage]: Der Alarm ist von Montag bis Freitag aktiviert.

- [Uhrzeit]

Zum Einstellen der Uhrzeit für den Alarm.

- [Modus]

Zur Auswahl der Alarmquelle. Es stehen die folgenden Optionen zur Verfügung:

- [Summer]
- [Internet Radio]
- [DAB Radio]
- [FM Radio]

- [Programm]

Zur Auswahl des zuletzt gehörten Senders oder einem voreingestellten Sender als Alarmquelle. Dies wird nur angezeigt, wenn Internet-Radio, DAB oder FM in [Modus] gewählt ist.

- [Lautstärke]  
Zum Einstellen der Lautstärke des Alarmtons.
- [Speichern]  
Zum Speichern der aktuellen Einstellungen.

Wenn [Speichern] gewählt ist, werden die Alarmeinstellungen gespeichert. Wenn ein Alarm aktiviert ist, wird das entsprechende Alarmsymbol (🔔🔔) angezeigt.

## 15.2 Alarm ein- oder ausschalten

- Drücken Sie wiederholt auf 🔔1 oder 🔔2 wenn sich ELITE im Betriebsmodus oder im Bereitschaftsmodus (aus) befindet, um den entsprechenden Alarm ein oder auszuschalten.
- Bei eingeschaltetem Alarm wird das entsprechende Alarmsymbol (🔔🔔) dargestellt.

## 15.3 Ein Alarmsignal ausschalten

- Drücken Sie auf 🔌, 🔔1 oder 🔔2, um einen ertönenden Alarm abzuschalten.

## 15.4 Snooze (Schlummer-Funktion)

- Zum zeitweiligen Stummschalten (Vorgabe: 10 Min.) eines ertönenden Alarm drücken Sie die Tasten **SNOOZE MUTE**, **OK** oder  $\swarrow$ .
- Drücken Sie **+** oder **-** (oder drehen Sie den Einstellknopf) zum Ändern des Zeitintervalls (5, 10, 15 oder 30 Min).
- Während des Schlummerzeitraums blinkt das Alarmsymbol und die verbleibende Schlummerzeit wird angezeigt.
- Zum Abschalten der Schlummerfunktion drücken Sie 🔌, 🔔1 oder 🔔2.

## 16. Sleptimer (automatische Abschalt-Funktion)

Mit dem Sleptimer (automatische Abschalt-Funktion) stellen Sie die Zeitdauer ein, bis sich ELITE automatisch abschaltet.

1. Drücken Sie **SETUP** im Abspielmodus und wählen Sie dann [Hauptmenü] und [Schlummer]  
oder drücken Sie direkt die Taste **SLEEP**, um die automatische Abschalt-Funktion ein oder auszuschalten.
2. Drücken Sie **+** oder **-** (oder drehen Sie den Einstellknopf) zur Auswahl der Abschaltzeit (15, 30, 45, 60, oder 90 Min).
3. Drücken Sie auf **OK**, um die Auswahl zu bestätigen.

Wenn der Sleptimer aktiv ist, werden das Sleptimersymbol () und die verbleibende Zeit angezeigt. Zum Abschalten des Sleptimer wählen Sie [Schlummer aus].

# 17. Systemeinstellungen

## 17.1 Zugang zu den Systemeinstellungen

- Drücken Sie in einem Abspielmodus auf **SETUP** und wählen Sie dann [Systemeinstellungen]



Hinweis: Ausgewählte Optionen werden mit einem Sternchen gekennzeichnet.

## 17.2 Streaming Audio Qualität

Die drei Qualitätseinstellungen, die in den Systemeinstellungen vorgenommen werden können, beziehen sich ausschließlich auf Musik-Streaming Dienste.

- [Niedrige Qualität]: Entspricht der niedrigsten Qualität des Streaming Dienstes.
- [Normale Qualität]: Entspricht der normalen Qualität des Streaming Dienstes.
- [Hohe Qualität]: Entspricht der höchsten Qualität des Streaming Dienstes.

## 17.3 Equalizer

- Wählen Sie eine der Equalizer-Optionen: [Loudness], [Bass], [Höhen], [Flach], [Pop], [Rock], [Jazz], [Klassik].

## 17.4 Netzwerk

- [Netzwerkassistent]  
Zum Einrichten einer Netzwerkverbindung.
- [WPS WLAN Aufbau]  
Wählen Sie diese Option, wenn Ihr drahtloser Router die Einrichtungsmethoden WPS oder PBC unterstützt.
- [Einstellungen anzeigen]  
Zur Darstellung der aktuellen Netzwerkinformationen.
- [WLAN-Region]  
Zur Auswahl einer WLAN-Region.
- [Manuelle Einstellungen]  
Wählen Sie unter der Option [Drahtlos] [DHCP aktiv] aus, um die IP-Adresse automatisch zuzuweisen oder [DHCP inaktiv], um sie manuell zuzuweisen.

- [NetRemote PIN-Setup]  
Zur Einrichtung einer NetRemote PIN.
- [Netzwerkprofil]  
Zum Anzeigen einer im ELITE gespeicherten Netzwerkliste.
- [Netzwerkeinstellungen löschen]  
Löscht alle Netzwerkeinstellungen.
- [Netzwerkverbindung halten]  
Hält die Netzwerkverbindung aufrecht. Damit können Sie ELITE unter Verwendung einer Remote App aus dem Standby aktivieren.

### 17.5 Zeit/Datum

- [Zeit-/Datumseinst]  
Zur Einstellung von Uhrzeit und Datum.
- [Auto Update]  
Zur Auswahl einer Quelle (Radio, Internet-Netzwerk oder kein Update) zur automatischen Aktualisierung der Uhrzeit.  
  
Wenn Sie die Uhrzeit vom Internet-Netzwerk aktualisieren, müssen Sie Ihre Zeitzone einstellen und manuell Sommer- bzw. Winterzeit im Menü auswählen.
- [Format einstellen]  
Zur Einstellung des Zeitformats (12 oder 24 Stunden).
- [Zeitzone einstellen]  
Zur Festlegung einer Zeitzone.
- [Sommerzeit?]  
Zur Aktivierung oder Deaktivierung der Sommerzeit.

### 17.6 Inaktiver Standby

- Mit dieser Option können Sie die Zeitdauer festlegen, bevor sich ELITE automatisch abschaltet. Verfügbare Optionen: Aus, 2, 4, 5 und 6 Stunden.

### 17.7 Sprache

- Mit dieser Option können Sie die Sprache festlegen. Verfügbare Optionen: Deutsch, Englisch, Dänisch, Spanisch, Französisch, Italienisch, Niederländisch, Norwegisch, Polnisch, Portugiesisch, Finnisch, Schwedisch und Türkisch.

## 17.8 Werkseinstellungen

- Mit dieser Option werden alle benutzerdefinierten Einstellungen gelöscht und durch die ursprünglichen Werkseinstellungen ersetzt.

## 17.9 Software Update

- [Auto-Update]

Zur regelmäßigen automatischen Suche nach Aktualisierungen.

- [Jetzt prüfen]

Zur sofortigen Suche nach Aktualisierungen.

Wenn eine neue Software verfügbar ist, wird ELITE Sie fragen, ob Sie die Aktualisierung durchführen wollen.

Vergewissern Sie sich vor einer Software-Aktualisierung, dass ELITE über eine stabile Stromversorgung verfügt. Ein Trennen der Stromzufuhr während eines Software-Updates kann das ELITE beschädigen.

## 17.10 Einrichtungsassistent

- Zur Durchführung der ersten Einrichtung (siehe Kapitel "Ersteinrichtung").

## 17.11 Info

- Hier werden die aktuelle Software-Version, Spotify-Version, Radiokennung und Gerätename angezeigt.

## 17.12 Datenschutzpolitik

- Bitte besuchen Sie folgende Web-Side:

[www.frontiersmart.com/privacy](http://www.frontiersmart.com/privacy)

## 17.13 Anzeigehelligkeit

Zur Auswahl der Helligkeit der Anzeige: Der Helligkeitsgrad wird über den Sensor an der Front des ELITE automatisch an das Umgebungslicht angepasst. Sie können Einstellungen sowohl für helle Umgebungen, als auch für dunkle Umgebungen, z.B. für die Nacht im Schlafzimmer vornehmen. Hierzu drücken und halten Sie die Displaytaste auf dem ELITE, stellen die Helligkeit durch Drehen des Einstellknopfes ein und bestätigen mit **OK**.

- [Helle Umgebung]

Stufe 8 bis 15

- [Dunkle Umgebung]

Stufe 1 bis 8

# 18. Verwendung der UNDOK™ App zur Steuerung des ELITE

ELITE ist kompatibel mit der UNDOK™ App von Frontier Silicon. Die App bietet umfassende Fernbedienungsfunktionen für Frontier Silicon basierte Audiomodule mit iOS oder Android Smartphone.

Installieren und Verwenden der UNDOK™ App:

1. Laden Sie die UNDOK™ App vom „App Store“ oder von „Google Play“ herunter und installieren Sie sie auf Ihrem iOS oder Android Smartphone.



2. Verbinden Sie Ihr Smartphone mit dem gleichen Wi-Fi-Netzwerk wie ELITE.
3. Starten Sie die UNDOK™ App auf Ihrem Smartphone. Die App sucht nach kompatiblen Audiosystemen. Sie können auch „Audiosystem einrichten“ wählen, um die Suche nach Audiosystemen zu starten.

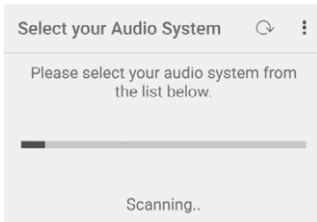

4. Wählen Sie „ELITE“ aus der Liste verfügbarer Audiosysteme.





## 5. Steuern von ELITE über die UNDOK™ App.

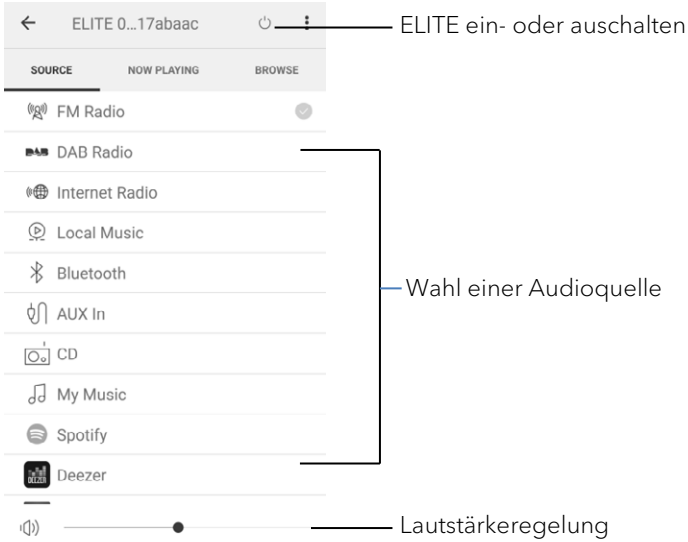

# 19. Fehlerbehebung

Bei allen elektrischen Geräten können Störungen auftreten. Dabei muss es sich nicht immer um einen Defekt am ELITE handeln. Prüfen Sie deshalb anhand nachfolgender Tabelle, ob Sie die Störung selbst beseitigen können.

Störung	Mögliche Ursache	Behebung
Gerät schaltet nicht ein	Netzteil ist nicht richtig angeschlossen.	Schließen Sie das Netzteil richtig an.
ELITE reagiert nicht	Fehler am ELITE.	Trennen Sie den Netzstecker und stecken Sie ihn wieder ein. Schalten Sie ELITE dann wieder ein.
Fernbedienung funktioniert nicht oder nur fehlerhaft	Batterie ist leer.	Tauschen Sie die Batterie aus.
	Abstand zum ELITE ist zu groß.	Verringern Sie den Abstand zwischen Fernbedienung und ELITE.
Kein Ton oder schlechter Ton	Ton ist ausgeschaltet.	Regeln Sie die Lautstärke.
	ELITE ist nicht im richtigen Abspielmodus.	Wählen Sie einen anderen Abspielmodus / Audioquelle.
	Kopfhörer ist eingesteckt.	Ziehen Sie den Kopfhörerstecker heraus.
	Empfang von FM/DAB oder Internet ist schlecht.	Richten Sie die FM/DAB-Antenne aus oder prüfen Sie die Wi-Fi-Verbindung.
	Störungen durch andere Funksender oder Geräte.	Erhöhen Sie den Abstand zwischen ELITE und anderen Geräten.
	Empfang von Internetradiostationen oder Streamingdiensten ist schlecht.	Prüfen Sie die Wifi-Verbindung.
Unzureichende Wi-Fi-Signalstärke	Der Router ist zu weit entfernt oder blockiert.	Stellen Sie ELITE näher zum Router oder ändern Sie die Lage der Wi-Fi-Antenne.

Störung	Mögliche Ursache	Behebung
Keine Verbindung zum Wi-Fi-Netzwerk	Router ist nicht eingeschaltet oder funktioniert nicht richtig.	Schalten Sie Ihren Router ein oder prüfen Sie den Router-Zustand.
	Falsches Einrichtungsverfahren.	Prüfen Sie, ob Ihr Router WPS unterstützt und das richtige Einrichtungsverfahren verwendet (PBC oder PIN). Konfigurieren Sie nochmals die Wi-Fi-Einstellungen.
Internet-Radiosender funktioniert manchmal nicht.	Manche Sender unterstützen nur eine begrenzte Zahl an Hörern.	Versuchen Sie es später nochmals.
	Der Radiosender sendet nicht.	Versuchen Sie es später nochmals.
Einige Internet-Radiosender verschwinden von der Senderliste.	Der Sender wird von der Liste entfernt, wenn er nicht sendet.	Versuchen Sie es später nochmals. Wenn der Sender wieder zu senden beginnt, erscheint er wieder in der Liste.
CD-Wiedergabe startet nicht.	CD-Format wird nicht unterstützt.	Stecken Sie das richtige CD-Format in den CD-Schlitz.
	CD ist verschmutzt.	Reinigen Sie die CD.
	CD ist beschädigt.	Stecken Sie eine andere CD in den CD-Schlitz.
USB-Gerät funktioniert nicht.	USB-Wiedergabe wird nicht unterstützt.	Prüfen Sie Dateien und Dateisystem am USB-Gerät.
	Es befinden sich versteckte Dateien auf dem USB Gerät.	Entfernen Sie die versteckten Dateien vom USB Gerät.
	USB-Gerät lädt nicht.	Prüfen Sie das USB-Kabel.

## 20. Reinigung



### HINWEIS!

#### **Sachschäden durch unsachgemäße Reinigung!**

Falsche Reinigung kann zu eingeschränkter Funktionalität und Schäden am ELITE führen.

- Verwenden Sie keinesfalls scharfe oder lösungsmittelhaltige Reinigungsmittel, da diese die Oberfläche des ELITE angreifen.
- Verwenden Sie keine Heiß- oder Druckluft zur Trocknung des ELITE.
- Die Ecken und Kanten des ELITE sind druckempfindlich. Schützen Sie diese vor zu hohem Druck.

#### **Fingerabdrücke und leichte Verschmutzungen reinigen**

- Reinigen Sie ELITE nur von außen mit einem trockenen, weichen Tuch.

#### **Starke Verschmutzungen reinigen**

- Reinigen Sie ELITE nur von außen mit einem leicht angefeuchteten Tuch und trocknen Sie ELITE dann mit einem weichen, trockenen Tuch.

## 21. Garantie

Für die Geltendmachung von Garantieansprüchen gilt – ohne dass dadurch Ihre gesetzlichen Rechte eingeschränkt werden – Folgendes:

- Garantieansprüche können nur innerhalb eines Zeitraums von max. 2 Jahren (1 Jahr in Nordamerika und Australien) gerechnet ab Kaufdatum, geltend gemacht werden.
- Innerhalb der Garantiezeit beseitigt sonoro audio GmbH nach eigener Wahl durch Reparatur oder Austausch des ELITE unentgeltlich alle Mängel, die auf Material- oder Herstellungsfehlern beruhen.
- Bei Reklamationsanfragen wenden Sie sich bitte an unseren Kundenservice. Die Kontaktdaten finden Sie unter „Kontaktdaten“ oder unter [www.sonoro.com](http://www.sonoro.com).
- Mit Reparatur oder Austausch des ELITE beginnt kein neuer Garantiezeitraum. Maßgeblich bleibt der Garantiezeitraum von 2 Jahren (1 Jahr in Nordamerika und Australien) ab Kaufdatum.
- Von der Garantie ausgenommen sind Batterien, Schäden durch unsachgemäßen Gebrauch, normaler Verschleiß und Verbrauch sowie Mängel, die den Wert oder die Gebrauchstauglichkeit des ELITE nur unerheblich beeinflussen. Bei Eingriffen, die nicht von dem von uns autorisierten Servicezentrum vorgenommen wurden, erlischt die Garantie ebenfalls.



# ELITE

# SO-910

**MUSIC SYSTEM WITH INTERNET RADIO, DIGITAL RADIO, ALARM  
FUNCTION, WIFI, CD PLAYER & BLUETOOTH®**



Operating manual

# Table of contents

<b>1. Introduction</b>	<b>58</b>
1.1 Contact data	58
1.2 Intended use	59
<b>2. Getting to know your ELITE</b>	<b>59</b>
2.1 Scope of delivery	59
2.2 Controls and ports	60
2.3 Technical data	65
2.4 Marks of approval and certificates	66
<b>3. Getting started</b>	<b>67</b>
3.1 Unpacking ELITE	67
3.2 Connecting the power supply	67
3.3 Inserting the battery in the remote control	68
3.4 Using the antennas	68
3.5 Performing initial setup	69
<b>4. Basic operation</b>	<b>71</b>
<b>5. Using the menus</b>	<b>72</b>
<b>6. Display icons</b>	<b>73</b>
<b>7. FM Radio mode</b>	<b>74</b>
7.1 Operation	74
7.2 Setup menu	75
<b>8. DAB Radio mode</b>	<b>76</b>
8.1 Operation	76
8.2 Setup menu	77
<b>9. Internet Radio mode</b>	<b>78</b>
9.1 Operation	78
9.2 Setup menu	79
9.3 Station List	79
9.4 Using the web portal	80
<b>10. Bluetooth mode</b>	<b>81</b>
10.1 Pairing	81
10.2 Operation	81
10.3 Setup menu	82
<b>11. AUX In mode</b>	<b>83</b>
11.1 Operation	83
11.2 Setup menu	83



12. CD mode .....	84
12.1 Operation.....	84
12.2 Setup menu .....	85
13. Streaming services .....	86
13.1 Operation.....	87
13.2 Setup menu .....	88
14. My Music mode .....	89
14.1 Operation.....	89
14.2 Setup menu .....	90
15. Alarms.....	92
15.1 Setting alarm .....	92
15.2 Turning the alarms on or off.....	93
15.3 Deactivating a sounding alarm.....	93
15.4 Snooze.....	93
16. Sleep timer.....	94
17. System Settings .....	95
17.1 Accessing the system settings .....	95
17.2 Streaming audio quality.....	95
17.3 Equalizer.....	95
17.4 Network .....	95
17.5 Time/date.....	96
17.6 Inactive standby .....	96
17.7 Language .....	96
17.8 Factory Reset .....	97
17.9 Software update.....	97
17.10 Setup Wizard .....	97
17.11 Info .....	97
17.12 Privacy policy .....	97
17.13 Backlight.....	97
18. Using UNDOK™ app to control ELITE.....	98
19. Troubleshooting.....	100
20. Cleaning .....	102
21. Warranty.....	103

# 1. Introduction

Thank you for purchasing ELITE. This operating manual and the safety manual provide all the information required for trouble-free and safe operation of ELITE.

- Read the operating manual and the safety manual in their entirety before using ELITE.
- Keep the operating manual and safety manual for future reference.
- If you pass ELITE on to a third party, please provide them with the operating manual and safety manual as well.
- Failure to follow the operating manual and safety manual can result in serious injury or damage to ELITE.
- We assume no liability for damage resulting from failure to observe the instructions in this operating manual and safety manual.

The images in this operating manual are intended to illustrate the actions necessary to operate ELITE.

Enjoy your ELITE!

## 1.1 Contact data

Address	sonoro audio GmbH, Hammer Landstraße 45, 41460 Neuss, Germany
Phone	+49 2131 8834-141
Fax	+49 2131 7517-599
E-mail	support@sonoro.com
Internet	www.sonoro.com

## 1.2 Intended use

ELITE is intended for personal use only. It is not intended for commercial use. ELITE is solely intended for the following tasks:

- Playback of FM/DAB+/Internet radio and streaming services.
- Playback of audio CD and MP3/WMA CD disc.
- Audio playback from external devices connected via AUX In or USB port.
- Audio playback from Bluetooth-enabled devices (e.g. mobile phones).
- Charging of external devices that are connected via the USB port.

Any other use is considered improper use and is prohibited. We assume no liability for damages resulting from improper use.

# 2. Getting to know your ELITE

## 2.1 Scope of delivery

In addition to the ELITE itself, the following accessories are also included in the scope of delivery:

- Remote control
- One button cell (CR2032, 3 V)
- External AC/DC adapter (VDE & UK plug)
- External WiFi antenna
- FM/DAB telescopic antenna
- Operating manual
- Safety manual
- Gloves

## 2.2 Controls and ports

### Front view

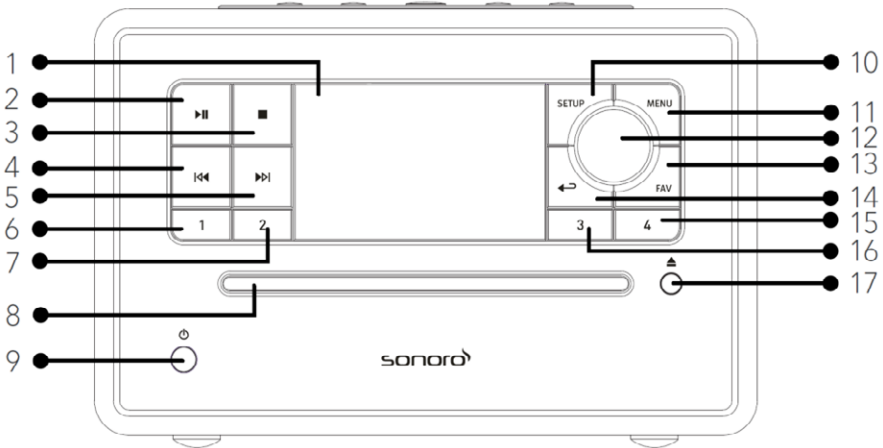

1. Display
2. Play/pause button (▶||)
3. Stop button (■)
4. Left button, skip previous (◀◀)
5. Right button, skip next (▶▶)
6. Preset 1 button (1)
7. Preset 2 button (2)
8. CD Slot
9. Standby button (⏻)
10. Setup button (SETUP)
11. Menu button (MENU)
12. Volume knob, navigation knob, OK button (press the knob)
13. Favourite button (FAV)
14. Back button (↩)
15. Preset 4 button (4)
16. Preset 3 button (3)
17. CD eject button (⏏)

## Top view

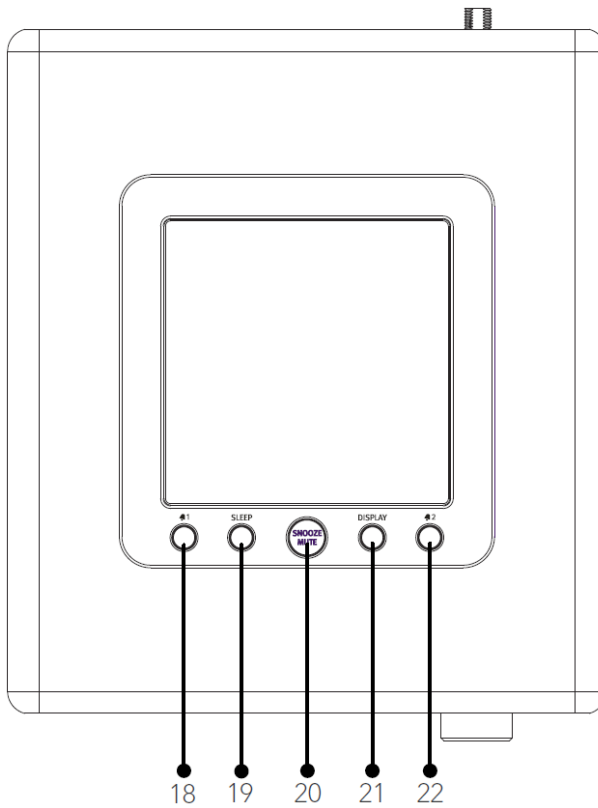

- 18. Alarm 1 button (🔔1)
- 19. Sleep button (SLEEP)
- 20. Snooze/Mute button (SNOOZE MUTE)
- 21. Display dimmer button (DISPLAY)
- 22. Alarm 2 button (🔔2)

## Rear view

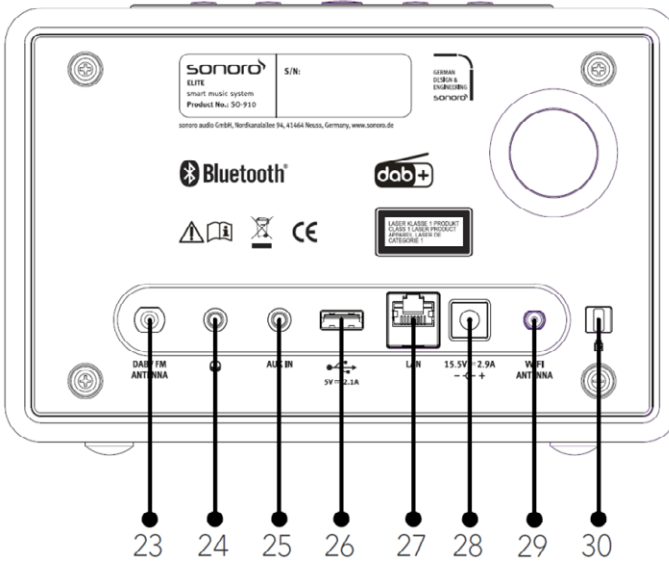

- 23. DAB/FM antenna jack
- 24. Headphone jack (🎧)
- 25. Auxiliary input (3.5mm)
- 26. USB port
- 27. LAN RJ45 Jack
- 28. DC power input jack
- 29. WiFi antenna jack
- 30. Keylock (anti-theft protection)

## Remote control

GB

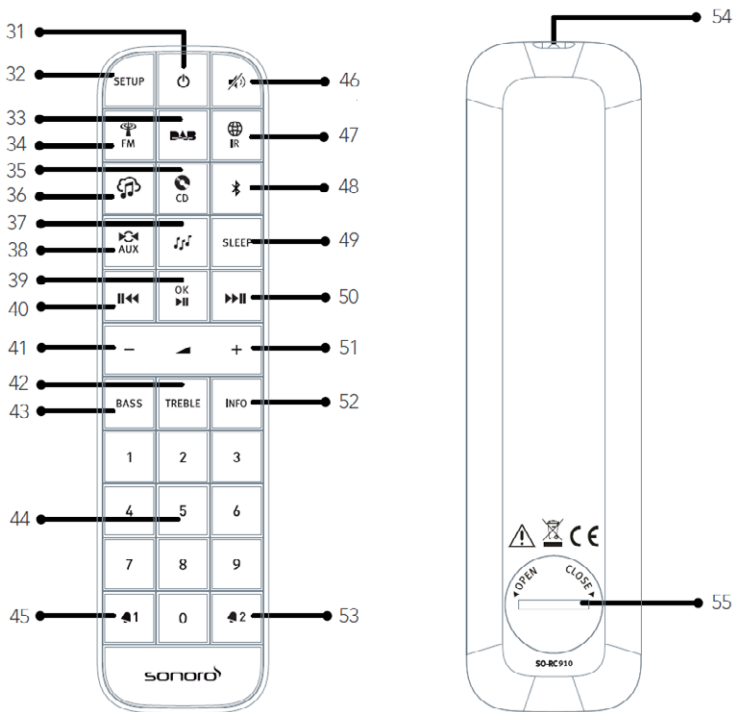



- 31. Standby button (⏻)
- 32. Setup button (SETUP)
- 33. DAB Radio mode (DAB)
- 34. FM Radio mode (FM)
- 35. CD mode (CD)
- 36. Music streaming services (🎵)
- 37. My Music mode (🎵)
- 38. Auxiliary input mode (AUX)
- 39. Play/Pause button (▶||),  
OK button
- 40. Left button, skip previous (⏮)
- 41. Volume down button (−)\*
- 42. Treble setting button (TREBLE)
- 43. Bass setting button (BASS)
- 44. Preset station buttons (0-9)
- 45. Alarm 1 button (📌1)
- 46. Mute button (🔇)
- 47. Internet Radio mode (🌐 IR)
- 48. Bluetooth mode (📶)

- 49. Sleeper timer button (**SLEEP** )
  - 50. Right button, skip next (▶▶||)
  - 51. Volume up button (**+**)\*
  - 52. Information button (**INFO**)
  - 53. Alarm 2 button (🔔**2**)
  - 54. Infra-red transmitter
  - 55. Battery compartment
- \*Navigation buttons (**+**,**-**)



## 2.3 Technical data

Specification	Value
Dimensions (WxDxH)	approx. 210 x 257 x 140 mm
Weight	approx. 3.7 kg
Operating temperature	0°C to +40°C
Display	2.8" TFT colour display
Frequency range, FM	87.50 MHz-108.00 MHz
DAB/DAB+	Band III, 174.928 MHz-239.200 MHz
Internet radio	More than 25,000 stations worldwide
Station presets	30 for each FM   DAB/DAB+   Internet radio   10 for Spotify 8 for each Deezer   Amazon Music
CD support formats	CD-DA, CD-R*, CD-RW* Audio CD, MPEG 1 Layer 3 (MP3), Windows Media Audio (WMA, DRM not supported) Sampling rate 16KHz~48KHz, bit rate max. 320kbps (* Playback dependent on quality of recording and medium)
USB charging	Output: DC 5V  2.1A
USB playback	Compatibility system: FAT 16, FAT 32 (not compatible with NTFS or othersystems)
AUX-IN	3.5mm jack Sensitivity: 300 mV
Streaming	Bluetooth   Spotify   Deezer   Amazon Music   DLNA   UPnP
My music support media formats	AAC, AAC+, MP3, WAV, WMA, FLAC Max. 16 bits, 2 channels, sample rate 48KHz
Network supported	IEEE 802.11 a/b/g/n, 2.4 & 5GHz bands, Ethernet 2.412GHz-2.472GHz / 5.18GHz - 5.24GHz / 5.26GHz-5.32GHz / 5.50GHz-5.70GHz
Transmitted power	15dBm for 2.4GHz   14dBm for 5GHz WiFi
Encrypted key	WEP, WPA, WPA2 (PSK), WPS
Bluetooth	Version 4.2, Profile : AVRCP v1.6 2.402GHz-2.480GHz
Transmitted power	9dBm
AC-Adapter, power supply	Ten Pao Industrial Co., Ltd. Model: S048CM1550290 Input: 100-240V ~ 50/60Hz 1,5A Max. Output: 15.5V  2900mA
Battery	CR2032 (remote control)
Standby Power	< 1.0W
Network Standby	< 2.0W

## 2.4 Marks of approval and certificates



The Bluetooth® word mark and logos are registered trademarks owned by the Bluetooth SIG, Inc. and any use of such marks by sonoro audio GmbH is under license. Other trademarks and trade names are those of their respective owners.



UPnP™ is a trademark of the UPnP™ Forum.



The Spotify software is subject to third party licenses found here:

<http://www.spotify.com/connect/third-party-licenses>



Deezer and Deezer logo are international trademarks of Deezer S.A., registered in France and other countries.



Amazon, Amazon Music Unlimited and all related logos are trademarks of Amazon.com, Inc. or its affiliates.

## 3. Getting started

### 3.1 Unpacking ELITE

1. Take ELITE out of the packaging and check whether ELITE or the individual parts exhibit damages. If this is the case, do not use ELITE. Should you detect any damage, contact your dealer or sonoro audio GmbH customer support immediately.
2. Check to make sure that the delivery is complete (see chapter "Scope of delivery").
3. Place ELITE at a suitable location. If you want to put your ELITE on a natural wood surface, please make sure that it is suitable. On oiled and waxed surfaces may possibly cause stains.
4. Remove the protective film from the display.

### 3.2 Connecting the power supply

Power is supplied to the device via the AC adapter (included). The AC adapter with universal adapter must be connected before use.

1. Push the universal adapter onto the AC adapter until it clicks into place.
2. Insert the plug connector of the AC adapter into the DC port at the back side of the device.
3. Insert the mains plug into the socket.

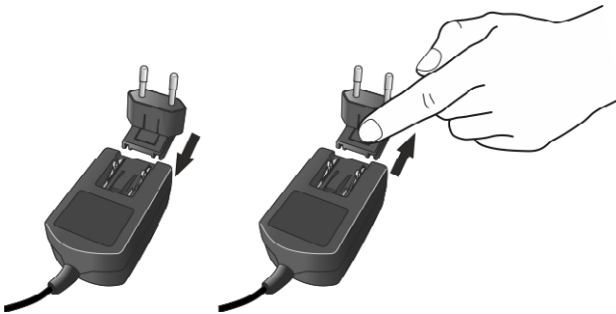

### 3.3 Inserting the battery in the remote control

1. Open the battery compartment cover on the back of the remote control by turning it anticlockwise using a small coin.
2. Insert the supplied batteries (CR2032, 3 V) with the label (+) side up.
3. Replace and close the battery compartment cover by turning the cover clockwise using a small coin.

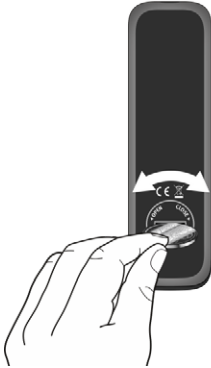

Do not block the infra-red sensor on the ELITE and the infra-red transmitter on the remote control during use.

### 3.4 Using the antennas

1. Screw the rod antenna located on the back of ELITE to the FM/DAB antenna connector.

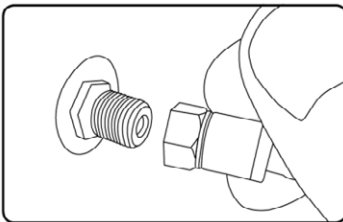

2. If you are using the rod antenna, pull the rods of the antenna apart and align the antenna so that you have the best possible reception.



For even better reception, connect ELITE to a suitable house antenna.

3. Screw the desired Wi-Fi antenna located on the back of ELITE to the WiFi antenna connector. Lift Wi-Fi antenna upwards.
4. If you want to connect ELITE to your network using an Ethernet cable, connect an Ethernet cable from LAN port on the back of ELITE to your router.

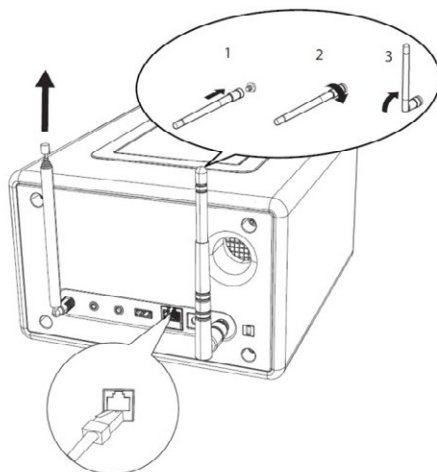

### 3.5 Performing initial setup

When ELITE is powered on for the first time, the "Language" (to be used in the display) selection appears on the display. Afterwards, the Privacy policy statement appears and needs to be accepted by pressing **(OK)** on remote control or navigation knob. Then, the "Setup wizard" appears on the display. Follow the instructions below to configure some basic settings.

1. When the "Setup Wizard" is displayed, press **+** or **-** on the remote control (or rotate the navigation knob) to select "YES" and then press **OK** to start the setup.
2. You are then prompted to select:



- Time format (12 or 24-hour),
- Source of auto update for clock time and date (Update from Radio, Internet or no update).

Depending on the selection you have made, follow the instructions on the display to further set up date and time, time zone, daylight saving or wireless network. Rotate the navigation knob on ELITE or press the navigation buttons on the remote control to make selections and then press **OK** to confirm (see chapter "Using the menus").

When update from Internet is selected, Wi-Fi connection must be first established. When entering the key of your wireless network, rotate the navigation knob on ELITE or press the navigation buttons on the remote control to select a character and then press **OK** to confirm. To delete the last entry, select [BKSP]. To cancel entering the key, select [CANCEL]. To confirm the entered key, select [OK].

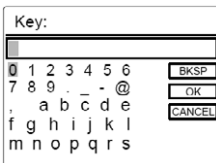

3. When "Setup wizard completed" appears, press **OK** to exit the setting.

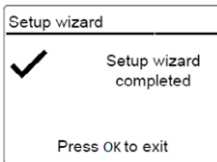





4. Alternative, use the Ethernet (LAN) connection to your router (with automatic configuration), select the [Wired] menu item in the available network.



To run the setup wizard again, go to [System Settings] and then select [Setup Wizard] (See chapter "System Settings").

## 4. Basic operation

To turn on,	Press  . ELITE starts operation from the last selected playback mode.
To turn off (standby mode),	Press  . The time and date (if set) are displayed. ELITE will automatically turn off without playback and operation after 15 minutes.
To select a playback mode,	Press <b>MENU</b> once, then  or  (or rotate the navigation knob) to select a playback mode and then press <b>OK</b> to confirm. Mode sequence: FM Radio > DAB Radio > Internet Radio > Bluetooth > Aux In > CD > Spotify > Deezer > Amazon Music > My Music
To directly select a playback mode,	Press the direct operation mode key on the remote control to directly switching from one operation mode to the other.
To playback a CD,	Insert CD disc in CD slot and ELITE starts playing the CD.
To eject a CD,	Press the eject button (  ) on ELITE.
To control the volume,	Press <b>+</b> or <b>-</b> on the remote control or rotate the volume knob on ELITE.

## 5. Using the menus

There are three types of menus in ELITE.





















- Setup menu (For specific settings in a playback mode, e.g. [FM Auto Search] in FM mode)
- System Settings (For general settings, e.g. time/date, language etc.)
- Main menu (For accessing the playback modes and sleep time)

To access the menus,	Press <b>SETUP</b> . Contents of the menu may differ in different playback modes.
To select an option in the menu,	Rotate the navigation knob on ELITE or press <b>+</b> or <b>-</b> on the remote control.
To confirm a selection in the menu,	Press <b>OK</b> . (On ELITE, press the navigation knob)
To go back one level in the menu,	Press <b>←</b> .





## 6. Display icons

Refer to the table below for the meanings of the display icons when they show on the display.

	Wi-Fi connection is established (with signal strength).
	Wi-Fi connection is disconnected.
	LAN connection is established.
	LAN connection is unplugged.
	A Bluetooth device is connected.
	Alarm 1 is activated.
	Alarm 2 is activated.
	The radio station is in the preset list.
	FM RDS information is received.
	Radio signal is being received (with signal strength).
	Repeat all playback mode is active.
	Repeat one playback mode is active
	Repeat folder playback mode is active
	Shuffle playback mode is active.
	Repeat all and shuffle playback mode is active.
	Sleep timer is active.
	Stereo sound broadcast is available.
	Sound output is muted.
	A USB device is connected.
	Playback is paused.

# 7. FM Radio mode

## 7.1 Operation

To access the FM Radio mode,	Press  key on remote control. Or, press <b>MENU</b> once, then <b>⏮</b> or <b>⏭</b> (or rotate the navigation knob) to select the FM Radio mode and then press <b>OK</b> to confirm.
To manually tune the frequency,	Press <b>⏮</b> or <b>⏭</b> . Or, press and hold the navigation knob to active the manual tune.
To automatically tune to the next available station,	Press and hold <b>⏮</b> or <b>⏭</b> . Or, press the navigation knob to start the automatic tuning.
To store a radio station in the preset list,	A maximum of 30 radio stations can be stored. <ol style="list-style-type: none"><li>1. Press and hold the <b>FAV</b> key on ELITE until the preset list is shown.</li><li>2. Press <b>+</b> or <b>-</b> (or rotate the navigation knob) to select a preset station number and then press <b>OK</b> to confirm.</li></ol>
To directly store a radio station in the preset list (1-9),	Tune to a station and then press and hold a preset station button ( <b>1-9</b> ) to directly store it in the preset list.
To recall a radio station in the preset list,	<ol style="list-style-type: none"><li>1. Press <b>FAV</b>.</li><li>2. Press <b>+</b> or <b>-</b> (or rotate the navigation knob) to select a radio station in the preset list and then press <b>OK</b> to confirm.</li></ol> Or, press preset station button ( <b>0-9</b> ) to access a stored preset station (1-30).
To browse the radio station information (if available),	Press <b>INFO</b> repeatedly.
To mute or restore the sound output,	Press <b>SNOOZE MUTE</b> ,  or <b>⏭</b> button.



To recal 2 digit favourites, press button after each other on the remote control.

## 7.2 Setup menu

Press **SETUP** in the FM mode to access the setup menu (see chapter “Using the menus”). The following options are available and the current settings (if applicable) are marked with an asterisk (\*).

- [FM Auto Search]  
To auto store all available radio stations in the preset list.\*  
All existing preset stations will be erased.
- [FM Scan Setting]  
To decide if only stations with strong signals are scanned when performing automatic tuning.
- [FM Reception Setting]  
To listen radio in stereo or mono sound output.
- [System Settings]  
See chapter “System Settings”.
- [Main menu]  
To access other playback modes, alarm or sleep timer.

## 8. DAB Radio mode

### 8.1 Operation

To access the DAB Radio mode,	Press the <b>DAB</b> key on remote control. Or press <b>MENU</b> once, then <b>⏮</b> or <b>⏭</b> (or rotate the navigation knob) select the DAB Radio mode and then press <b>OK</b> to confirm.
To search for DAB radio stations,	The first time you select the DAB mode, or if the station list is empty, ELITE will automatically perform a full scan and store all available stations in the station list.
To tune to a station,	Press <b>⏮</b> or <b>⏭</b> .
To store a radio station in the preset list,	A maximum of 30 radio stations can be stored. <ol style="list-style-type: none"><li>1. Press and hold the <b>FAV</b> key on ELITE until the preset list is shown.</li><li>2. Press <b>+</b> or <b>-</b> (or rotate the navigation knob) to select a preset station number and then press <b>OK</b> to confirm.</li></ol>
To directly store a radio station in the preset list (1-9),	Tune to a station and then press and hold a preset station button ( <b>1-9</b> ) to directly store it in the preset list.
To recall a radio station in the preset list,	<ol style="list-style-type: none"><li>1. Press <b>FAV</b>.</li><li>2. Press <b>+</b> or <b>-</b> (or rotate the navigation knob) to select a radio station in the preset list and then press <b>OK</b> to confirm.</li></ol> <p>Or, press a preset station button (<b>0-9</b>) to access a stored preset station (1-30).</p>
To browse the radio station information* (if available),	Press <b>INFO</b> repeatedly.
To mute or restore the sound output,	Press <b>SNOOZE MUTE</b> , <b>🔇</b> or <b>⏸</b> button.

\*DAB information (if available) includes: Station name, Dynamic Label Segment (DLS), Signal strength, Program type (PTY), Ensemble Name, Frequency, Signal error rate, Bit rate and audio status, Codec, and Time and date.



To recal 2 digit favourites, press button after each other on the remote control.

## 8.2 Setup menu

Press **SETUP** in the DAB mode to access the setup menu (see chapter "Using the menus"). The following options are available and the current settings (if applicable) are marked with an asterisk (\*).

- [Station List]
  - To display all available stations.
- [Scan]
  - To scan and store all available stations.
- [Manual Tune]
  - To manually tune the frequency. The list of available digital radio ensembles is shown.
- [Prune invalid Stations]
  - To remove all invalid stations from the station list.
- [DRC]
  - Some DAB broadcasts offer dynamic range compression (DRC). Compressing the dynamic range of a radio signal can increase the volume of quiet sounds and reduce the volume of loud sounds. You can select high, low or off level. High level is recommended for noisy environment.
- [Station Order]
  - To define how the stations are listed when browsing the station list. Options are:
    - [Alphanumeric]: Arrange the stations in alphabetical order,
    - [Ensemble]: List groups of stations that are broadcast together on the same ensemble, and
    - [Valid]: List valid stations first, then off-air stations.
- [System Settings]
  - See chapter "System Settings".
- [Main menu]
  - To access other playback modes, alarm or sleep timer.

## 9. Internet Radio mode

### 9.1 Operation

Wi-Fi or Ethernet Internet connection must be established first to use the Internet radio (see chapters "Performing initial setup" and "Network").

To access the Internet Radio mode,	Press the  key on remote control key. Or, press <b>MENU</b> once, then <b>⏮</b> or <b>⏭</b> (or rotate the navigation knob) to select the Internet Radio mode and then press <b>OK</b> to confirm.  ELITE starts connecting to the previously connected network and then the last listened station.
To tune to a radio station or podcast,	See chapter "Station List".
To store a radio station in the preset list,	A maximum of 30 radio stations can be stored. <ol style="list-style-type: none"><li>1. Press and hold the <b>FAV</b> key on ELITE until the preset list is shown.</li><li>2. Press <b>+</b> or <b>-</b> (or rotate the navigation knob) to select a preset station number and then press <b>OK</b> to confirm.</li></ol>
To directly store a radio station in the preset list (1-9),	Tune to a station and then press and hold a preset station button ( <b>1-9</b> ) to directly store it in the preset list.
To recall a radio station in the preset list,	<ol style="list-style-type: none"><li>1. Press <b>FAV</b> key.</li><li>2. Press <b>+</b> or <b>-</b> (or rotate the navigation knob) to select a radio station in the preset list and then press <b>OK</b> to confirm.</li></ol> Or, press preset station buttons ( <b>0-9</b> ) to access a stored preset station (1-30).
To browse the station information* (if available),	Press <b>INFO</b> repeatedly.

---

To mute or restore the sound output,

Press **SNOOZE MUTE** or  button.

---

GB

\*Station information (if available) includes: Artist and track name, Station description, Station genre and location, Signal reliability, Codec and sampling rate, Playback buffer, and Date.



To recal 2 digit favourites, press button after each other on the remote control.

## 9.2 Setup menu

Press **SETUP** in the Internet Radio mode to access the setup menu (see chapter “Using the menus”). The following options are available and the current settings (if applicable) are marked with an asterisk (\*).

- [Last listened]  
To tune to your last listened radio stations.
- [Station List]  
To tune to any available Internet radio stations (See chapter “Station list”).
- [Bluetooth headphone]  
To connect or disconnect with a Bluetooth headphone, see chapter “Basic operation”.
- [System Settings]  
See chapter “System Settings”.
- [Main menu]  
To access other playback modes, alarm or sleep timer.

## 9.3 Station List

The following menus and sub-menus are available in the [Station List]:

- [Local (name of your location)]  
To browse and tune to any radio stations available in your area. The stations are grouped into several categories.
- [Stations]
  - [Location]: To browse and tune to radio stations by location.
  - [Genre]: To browse and tune to radio stations by genre.
  - [Search stations]: To search for any available radio stations by entering keywords.

- [Popular stations]: To browse and tune to the most popular Internet radio stations.
- [New stations]: To browse and tune to the latest Internet radio stations.
- [Podcasts]
  - [Location]: To browse and tune to podcasts by location.
  - [Genre]: To browse and tune to podcasts by genre.
  - [Search podcasts]: To search for any available podcasts by entering keywords.
- [Help]
  - To get help when the Internet radio does not work properly.

#### 9.4 Using the web portal

The Frontier Silicon Internet Radio portal website allows you to organise your “My favourites” and add new Internet radio stations on a computer. To do so, you need to first register at the web portal.

1. In the Internet Radio mode, press SETUP and then go to [Station List] > [Help]. Write down the access code.
2. Go to <http://nuvola.link/sr> on the web browser of your computer.
3. Register a new account with the access code.
4. Following the instructions in the web portal, use the “Manage Favourites” and “My added stations” features to add radio stations.

The added stations in “My favourites” can be accessed through [My favourites] in the Internet Radio mode of ELITE.

The added stations in “My added stations” can be accessed through [My added stations] in the Internet Radio mode of ELITE.



## 10. Bluetooth mode

ELITE can connect to Bluetooth-enabled players (e.g. mobile phone) within a range of approximately 10 meters (30 feet).

### 10.1 Pairing



1. Press  key on remote control. Or, press **MENU** once, then **+** or **-** (or rotate the navigation knob) to select the Bluetooth mode and then press **OK** to confirm.

The small Bluetooth icon  is blinking, indicating that ELITE is ready for pairing.

2. On your Bluetooth-enabled player, turn on the Bluetooth function and search for available Bluetooth devices.
3. Select "ELITE" in the list of available Bluetooth devices to start pairing.
4. The Bluetooth icon  stops blinking when pairing is complete.

### 10.2 Operation

To access the Bluetooth audio mode,	Press  key on remote control. Or, press <b>MENU</b> once, then <b>  ◀◀</b> or <b>▶▶  </b> (or rotate the navigation knob) to select the Bluetooth mode and then press <b>OK</b> to confirm.
To start playback,	Select an audio file from your Bluetooth-enabled player and start playback.
To pause or resume playback,	Press <b>▶  </b> .
To skip to the previous or next audio file,	Press <b>  ◀◀</b> or <b>▶▶  </b> .
To quickly search backward or forward within an audio file,	During playback, press and hold <b>  ◀◀</b> or <b>▶▶  </b> .

To disconnect the Bluetooth connection,	<ul style="list-style-type: none"> <li>• Switch to another playback mode, or</li> <li>• Select [BT disconnect] from the setup menu (see below), or</li> <li>• Press and hold  in the remote control.</li> </ul>
To mute or restore the sound output,	Press <b>SNOOZE MUTE</b> or  button.

### 10.3 Setup menu



Press **SETUP** in the Bluetooth audio mode to access the setup menu (see chapter “Using the menus”). The following options are available and the current settings (if applicable) are marked with an asterisk (\*).

- [Bluetooth disconnect]  
To disconnect the Bluetooth connection.
- [View Details]
  - [Bluetooth Info]: To get the existing Bluetooth connection status.
  - [Connected Device]: To get the existing connected Bluetooth device name.
- [System Setting]  
See chapter “System Settings”.
- [Main menu]  
To access other playback modes, alarm or sleep timer.

# 11. AUX In mode

## 11.1 Operation

Your external player (e.g. mp3 player) must be connected to the auxiliary input jack of ELITE with an audio cable (with 3.5 mm connector, not supplied).

To access the AUX In mode,	Press  key on remote control. Or, press <b>MENU</b> once, then <b>⏮</b> or <b>⏭</b> . (or rotate the navigation knob) to select the AUX In mode and then press <b>OK</b> to confirm.
To start and control playback,	Perform all playback operations on the external player.
To mute or restore the sound output,	Press <b>SNOOZE MUTE</b> ,  or <b>⏸</b> button.

## 11.2 Setup menu

Press **SETUP** in the AUX In mode to access the setup menu (see chapter “Using the menus”). The following options are available and the current settings (if applicable) are marked with an asterisk (\*).

- [System Settings]  
See chapter “System Settings”.
- [Main menu]  
To access other playback modes, alarm or sleep timer.

## 12. CD mode



### NOTICE!













#### Risk of damage!

Improper handling of the ELITE may cause damage.

Do not insert not supporting format disc to the ELITE.

### 12.1 Operation

ELITE can playback audio files stored on an audio CD, CD-R and CD-RW. The playback is also depending on the disc quality.

To access the CD mode,	Press  key on remote control. Or press <b>MENU</b> once, then  or  (or rotate the navigation knob) to select the CD mode and then press <b>OK</b> to confirm.
To pause or resume playback,	Press  .
To stop playback,	Press  .
To skip to the previous or next audio file,	Press  or  .
To quickly search backward or forward within an audio file,	During playback, press and hold  or  .
To select a playback mode,	Press <b>FAV</b> repeatedly. <ul style="list-style-type: none"><li>•  = Repeat all</li><li>•  = Repeat one</li><li>•  = Shuffle</li></ul>
To browse the information (if available ) of the audio file,	Press <b>INFO</b> repeatedly.
To mute or restore the sound output,	Press <b>SNOOZE MUTE</b> or  button.

## 12.2 Setup menu

Press **SETUP** in the CD mode to access the setup menu (see chapter "Using the menus"). The following options are available and the current settings (if applicable) are marked with an asterisk (\*).

- [Resume setting]

The CD will resume playback from the last played position, even if you have switched modes or switch the device to Standby mode. This function is terminated when you eject the CD. This function is intended for audio books, for example.

- [System Settings]

See chapter "System Settings".

- [Main menu]

To access other playback modes, alarm or sleep timer.

# 13. Streaming services

Your ELITE can play content from the following streaming services:



You will also find the symbols of these services in the display of your ELITE.



Please note: The use of streaming services requires contracts with the streaming providers; these may cause costs. In particular, free offers often contain advertising. Changes are in the responsibility of the streaming services. Please inform yourself on the homepages of the providers.

We recommend that you first install the UNDOK™ app on the device that you want to use to control your ELITE (this can be a smartphone or tablet, for example).



This device (eg. smartphone) must be in the same network as your ELITE! For hints how to deal with the UNDOK™ app please refer to chapter 18.



Occasionally, the services can also be operated directly with the providers app or the ELITE itself. Please check with the provider.

## 13.1 Operation

The procedures described below applies analogously to all available streaming services.

<p>Selection of a streaming service</p>	<p>Press the  key on remote control and go to the selection of desired streaming service. The symbols of the services listed above will appear accordingly in the display of your ELITE.</p> <p>Or, press <b>MENU</b> once, then <b>⏮</b> or <b>⏭</b> (or rotate the navigation knob) to select the desired streaming service and then press <b>OK</b> to confirm.</p>
<p>Log in a streaming account (Deezer, Amazon Music),</p>	<p>To use a streaming service on your ELITE, sign in to ELITE or the UNDOK™ app installed on your mobile device with your account. Follow the instructions on the screen.</p>
<p>How to use Spotify Connect,</p>	<p>Use your phone, tablet or computer as a remote control for Spotify.</p> <p>Go to <a href="https://spotify.com/connect">spotify.com/connect</a> to learn how.</p>
<p>To pause or resume playback,</p>	<p>Press <b>⏸</b>.</p>
<p>To skip to the previous or next audio file,</p>	<p>Press <b>⏮</b> or <b>⏭</b>.</p>
<p>To store a playback item in the preset list,</p>	<p>A maximum of 8 playback items can be stored for Deezer and Amazon Music, and 10 for Spotify.</p> <ol style="list-style-type: none"><li>1. Press and hold the <b>FAV</b> key on ELITE until the preset list is shown.</li><li>2. Press <b>+</b> or <b>-</b> (or rotate the navigation knob) to select a preset station number and then press <b>OK</b> to confirm.</li></ol>

To directly store a playback item in the preset list,	Select a playback item and then press and hold a preset station button to directly store it in the preset list.
To recall a playback item in the preset list,	<ol style="list-style-type: none"> <li>1. Press <b>FAV</b> key.</li> <li>2. Press <b>+</b> or <b>-</b> (or rotate the navigation knob) to select a playback item in the preset list and then press <b>OK</b> to confirm.</li> </ol> <p>Or, press preset station buttons to access a stored preset station.</p>
To browse the station information* (if available),	Press <b>INFO</b> repeatedly.
To mute or restore the sound output,	Press <b>SNOOZE MUTE</b> or  button.

### 13.2 Setup menu

Press **SETUP** in the Steaming music mode to access the setup menu (see chapter "Using the menus"). The following options are available and the current settings (if applicable) are marked with an asterisk(\*).

- [System Settings]  
See chapter "System Settings".
- [Main menu]  
To access other playback modes, alarm or sleep timer.



## 14. My Music mode

### NOTICE!

#### Risk of damage!









Improper handling of the ELITE may cause damage.





Do not connect the ELITE directly to the USB port of a computer or other external storage media such as external hard disk.



My Music mode can play back audio files stored on a connected USB memory stick or from a media server (UPnP) sharing the same Wi-Fi network with the ELITE.

### 14.1 Operation

To access the My Music mode,	Press the  key on the remote control. Or, press <b>MENU</b> once, then  or  (or rotate the navigation knob) to select the My Music mode and then press <b>OK</b> to confirm.
To play back audio files stored on a USB memory stick,	Connect the USB memory stick to the USB port of ELITE. Then press <b>SETUP</b> and select [USB Playback] from the setup menu (see chapter "Setup menu" on next page).
To pause or resume playback,	Press  .
To skip to the previous or next audio file,	Press  or  .
To quickly search backward or forward within an audio file,	During playback, press and hold  or  .
To add an audio file to "My Playlist",	Press and hold  or the navigation knob when the file is highlighted in the selection menu.

<p>To select a playback mode,</p>	<p>Press <b>FAV</b> repeatedly.</p> <ul style="list-style-type: none"> <li>•  = Repeat all</li> <li>•  = Repeat one</li> <li>•  = Shuffle</li> <li>•  = Repeat all and shuffle</li> </ul>
<p>To browse the information (if available) of the audio file,</p>	<p>Press <b>INFO</b> repeatedly.</p>
<p>To mute or restore the sound output,</p>	<p>Press <b>SNOOZE MUTE</b> or  button.</p>

## 14.2 Setup menu

Press **SETUP** in the My Music mode to access the setup menu (see chapter “Using the menus”). The following options are available and the current settings (if applicable) are marked with an asterisk (\*).

- [Shared Media]
 

To search for audio files on the Wi-Fi or Ethernet network.

Once a media server has been found, a selection menu will show for selection of audio files for playback from ELITE.
- [USB Playback]
 

To search for audio files on the connected USB memory stick.

Once a USB memory stick has been found, a selection menu will show for selection of audio files for playback from ELITE.
- [My Playlist]
 

To browse and play back audio files stored in “My playlist”.
- [Repeat]
 

To turn on or off the repeat playback mode of the current folder/ playlist.
- [Shuffle]
 

To turn on or off the shuffle playback mode of the current folder/ playlist.
- [Clear My Playlist]
 

To clear entries from “My Playlist”.

- [Prune Servers]

If this setting is set to "YES", inactive media servers will be displayed. You can then select a media server and "wake it up" (WOL "wake on LAN" function) in order to play back audio files from ELITE.

- [System Settings]

See chapter "System Settings".

- [Main menu]

To access other playback modes, alarm or sleep timer.

# 15. Alarms

## 15.1 Setting alarm

You can set up two alarms.

1. Press and hold  **1** or  **2** to access the alarm setting mode.

Alternatively, press **SETUP** in any playback mode and then select [Main menu] and then [Alarms].

You may also access the alarm setting mode when ELITE is in the standby (off) mode. To do so, press and hold  **1** or  **2** button.

2. Select the alarm you want to set (Alarm 1 or 2) and then press **OK**.
3. The following options show how to set the alarm. Rotate the navigation knob or press the navigation buttons to perform the settings (see chapter "Using the menus").

- [Enable]

To turn on or off and set frequency of the alarm. The following options are available:

- [Off]: To deactivate the alarm.
- [Daily]: The alarm activates everyday.
- [Once]: The alarm activates once only.
- [Weekends]: The alarm activates on Saturdays and Sundays.
- [Weekdays]: The alarm activates from Monday to Friday.

- [Time]

To set the alarm time.

- [Mode]

To select the alarm sound source. The following options are available:

- [Buzzer]
- [Internet Radio]
- [DAB Radio]
- [FM Radio]

- [Preset]

To select the last listened station or a preset station as the alarm sound source. This only shows when Internet Radio, DAB or FM is selected in [Mode].

- [Volume]

To set the volume of the alarm sound.

- [Save]

To save the current settings.

Once [Save] is selected, the alarm settings will be stored. If an alarm is activated, the alarm icon (🔔🔔) will show.

## 15.2 Turning the alarms on or off

- When ELITE is in operation mode or in the standby (off) mode, press 🔔1 or 🔔2 repeatedly to switch on or off the alarm.
- When an alarm is turned on, the the corresponding alarm icon (🔔🔔) will show.

## 15.3 Deactivating a sounding alarm

- Press 🔌, 🔔1 or 🔔2 to stop a sounding alarms.

## 15.4 Snooze

- To temporarily silence (default: 10 min) a sounding alarm, press the **SNOOZE MUTE**, navigation knob or 🔔 buttons.
- Press + or - (or rotate the navigation knob) to change the snooze period (5, 10, 15 or 30 min).
- During the snooze period, the alarm icon will blink and the remaining snooze time will show.
- To cancel the snooze function, press 🔌 or 🔔1 or 🔔2.

# 16. Sleep timer

The sleep timer sets the duration of time before ELITE turns off automatically.

1. Press **SETUP** in any playback mode and then select [Main menu] and then [Sleep].  
Or, direct press **SLEEP** button on ELITE and the remote to turn the sleep timer on or off.
2. Press **+** or **-** (or rotate the navigation knob) to select a sleep timer (15, 30, 45, 60, or 90 min).
3. Press **OK** to confirm the selection.

When the sleep timer is active, the sleep timer icon () and the remaining time will be shown. To cancel the sleep timer, select [Sleep OFF].

# 17. System Settings

## 17.1 Accessing the system settings

- Press **SETUP** in any playback mode and then select [System Settings]
- Refer to the chapters below for details of each setting option.
- The current settings (if applicable) are marked with an asterisk (\*).
- See chapter "Using the menus" for browsing and making selections in the system settings.

## 17.2 Streaming audio quality

The three quality options presented in the System setting apply to music streaming services only.

- [Low quality] : Corresponds to the services' lowest quality.
- [Normal quality] : Corresponds to the services' mid-level quality.
- [High quality] : Corresponds to the services' highest quality.

## 17.3 Equalizer

- Select one of the sound equalizer options including : [Loudness], [Bass], [Treble], [Flat], [Pop], [Rock], [Jazz], [Classic].

## 17.4 Network

- [Network wizard]  
To establish network connection.
- [WPS WLAN Setup]  
Select this option if your wireless router supports both WPS and PBC setup methods.
- [View Settings]  
To view the current network information.
- [WLAN Region]  
To select a WLAN region.
- [Manual Settings]  
Under the [Wireless] option, select [DHCP enable] to allocate IP address automatically or [DHCP disable] to do it manually.
- [NetRemote PIN setup]  
To set up a NetRemote PIN.

- [Network Profile]  
To display a list of networks saved by ELITE.
- [Clear Network Setting]  
To clear all network settings.
- [Keep Network Connected]  
To keep the WiFi network connected or not. If [YES] is selected, this allows you to wake ELITE from standby using a remote app. If [NO] is selected, this will switch OFF the WiFi network connection in standby mode.

## 17.5 Time/date

- [Set Time/Date]  
To set time and date.
- [Auto Update]  
To select a source (Radio, Internet network or no update) for automatic time update.  
If you are updating time from a source (Radio - FM/DAB), the daylight saving setting has no effect.  
If you are updating time from the Internet network, set your time zone.
- [Set Format]  
To set 12 or 24-hour time format.
- [Set Timezone]  
To set a time zone.
- [Daylight Savings]  
To enable or disable daylight saving time.

## 17.6 Inactive standby

- This option sets the duration of time before ELITE turns off automatically. Options include: Off, 2, 4, 5 and 6 hours.

## 17.7 Language

- This option sets the menu language. Options include: English, German, Danish, Spanish, French, Italian, Dutch, Norwegian, Polish, Portuguese, Finnish, Swedish and Turkish.



## 17.8 Factory Reset

- This option clears all user-defined settings and replaces them with the original default settings.

## 17.9 Software update

- [Auto check]

To set to periodically check for update.

- [Check now]

To check for update immediately.

If a new software is available, ELITE will ask if you want to proceed with an update.

Before software upgrade, make sure that ELITE is connected to a stable power connection. Disconnecting power during a software update may damage ELITE.

## 17.10 Setup Wizard

- To perform initial setup (see chapter "Performing initial setup").

## 17.11 Info

- This shows the current software version, spotify version, radio ID and friendly name.

## 17.12 Privacy policy

- Please visit the following page on a PC or mobile device.

[www.frontiersmart.com/privacy](http://www.frontiersmart.com/privacy)

## 17.13 Backlight

To choose the brightness of the display: By the sensor in the front of ELITE the display brightness is automatically adjusted to the ambient light. You can adjust your settings for bright lightning conditions as well as for low lightning conditions f.i. in your bedroom. Please press and hold the display button on top of ELITE and adjust the brightness by turning and pressing of the navigation knob.

- [High Ambience]

Level 8 to 15

- [Dark Ambience]

Level 1 to 8

# 18. Using UNDOK™ app to control ELITE

ELITE is compatible with the Frontier Silicon's UNDOK™ app. The app offers comprehensive remote control functionality for FS based audio modules with an iOS or Android smart device.

To install and use the UNDOK™ app:

1. Download the UNDOK™ app from "App Store" or "Google play" and install it on your iOS or Android smart device.



2. Connect your smart device to the same Wi-Fi network as ELITE.
3. Launch the UNDOK™ app on your smart device. The app will search for compatible audio systems. You may also tap on "Set up audio system" to start searching for audio systems.

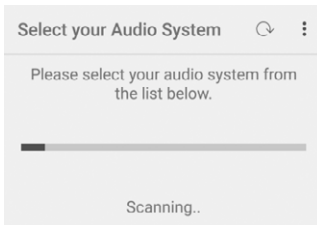

4. Select "ELITE" from the list of available audio systems.

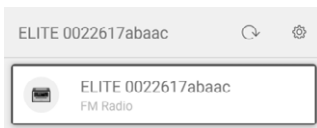

5. Control ELITE through the UNDOK™ app.

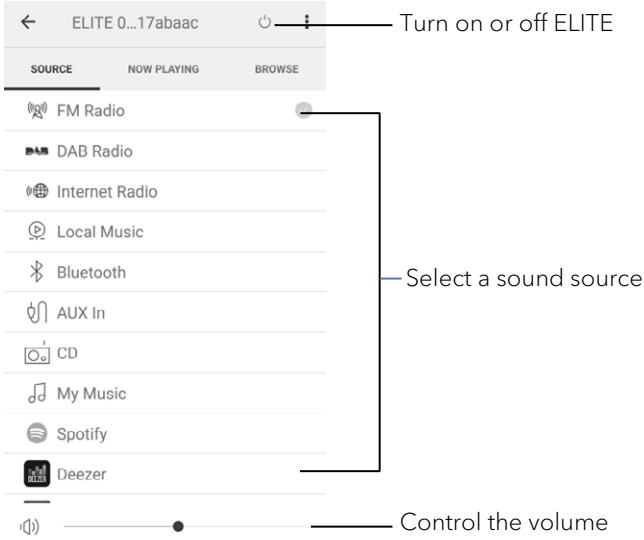

## 19. Troubleshooting

Malfunctions can occur with any electrical equipment. This is not necessarily due to ELITE defect. As such, you should check the following table to see if you can eliminate the problem yourself.

Malfunction	Possible cause	Solution
No power	Power cable is not properly connected.	Connect the power cable properly.
No response from ELITE	There is an error in ELITE.	Disconnect and reconnect the power plug. Then turn ELITE on again.
Remote control does not work, or only works sporadically	Distance to ELITE is too large.	Reduce the distance between the remote control and ELITE.
	Battery is empty.	Replace the battery.
No sound or poor sound	Sound is turned off.	Adjust the volume.
	ELITE is not set to the correct playback mode.	Select another playback mode.
	Headset is plugged in.	Pull the headset out of the jack.
	FM/DAB or Internet reception is poor.	Extend/adjust the FM/DAB antenna or check the Wi-Fi connection.
	There is radio interference.	Keep ELITE away from other electronic devices.
Insufficient Wi-Fi signal strength	The router is too far or blocked.	Place ELITE closer to the router or adjust the position of the Wi-Fi antenna.

Malfunction	Possible cause	Solution
Cannot connect to your Wi-Fi network	Router is not switched on or working properly.	Switch on your router or check the router conditions.
	Setup method is incorrect.	Check if your router supports WPS and uses the correct setup method (PBC or PIN).
		Configure the Wi-Fi settings again.
Internet radio station does not work sometimes.	Some stations only support a limited number of listeners.	Try again later.
	Station is not broadcasting.	Try again later.
Some Internet radio stations disappear from the station list.	The station is removed from the list when it stops broadcasting.	Check again later. If the station broadcasts again, it will be brought back to the list.
CD playback does not start.	CD format is not supported.	Insert correct CD format in the CD slot.
	CD is dirty.	Clean the CD.
	CD is damaged.	Insert a different CD in the CD slot.
USB device does not work.	USB playback is not supported.	Check the files and file system on the USB device.
	Hidden files on USB device.	Remove hidden files on the USB device.
	USB device is not charging.	Check the USB cable.

## 20. Cleaning



### NOTICE!

#### **Material damage due to improper cleaning!**

Improper cleaning can result in damage to ELITE or cause certain functions to stop working.

- Never use abrasive or solvent-based cleaning agents, as these may damage the surface of ELITE.
- Never use hot or compressed air to dry ELITE.
- The edges and corners of ELITE are vulnerable to pressure. Protect these areas to prevent them from being subjected to excessive pressure.

#### **Cleaning off fingerprints and light soiling**

- Clean ELITE only from the outside with a soft, dry cloth.

#### **Cleaning off heavy soiling**

- Clean ELITE only from the outside with a slightly damp cloth and then dry ELITE with a soft, dry cloth.

## 21. Warranty

When submitting warranty claims, the following applies without restricting your legal rights:

- Warranty claims can only be asserted within a period of max. 2 years (1 year in North America and Australia), calculated from the date of purchase.
- sonoro audio GmbH shall, at its own discretion, repair or replace ELITE free of charge any defects caused by material or manufacturing defects within the warranty period.
- In case of a complaint, please contact our customer service department. You can find contact details under "Contact data" or at [www.sonoro.com](http://www.sonoro.com).
- No new warranty period begins following repair or replacement of ELITE. The warranty period of 2 years (1 year in North America and Australia) from date of purchase remains applicable.
- Excluded from the warranty are batteries, damage caused by improper use, normal wear and tear, as well as defects which only minimally affect the value or usability of ELITE. The warranty also expires in case of any modifications not made by our authorised service centre.





# ELITE SO-910

FR

**SYSTÈME AUDIO AVEC RADIO INTERNET, RADIO NUMÉRIQUE,  
FONCTION RÉVEIL, WIFI, LECTEUR CD & BLUETOOTH®**



Mode d'emploi

# Table des matières

<b>1. Introduction</b>	<b>108</b>
1.1 Données de contact	108
1.2 Utilisation prévue	109
<b>2. Faites connaissance avec votre ELITE</b>	<b>109</b>
2.1 Ensemble de livraison	109
2.2 Contrôles et ports	110
2.3 Données techniques	115
2.4 Marques homologuées	116
<b>3. Démarrage</b>	<b>117</b>
3.1 Déballage du ELITE	117
3.2 Connexion de l'alimentation	117
3.3 Insertion de la pile dans la télécommande	117
3.4 Utilisation des antennes	118
3.5 Effectuer la configuration initiale	119
<b>4. Opérations de base</b>	<b>121</b>
<b>5. Utilisation des menus</b>	<b>122</b>
<b>6. Icones affichées</b>	<b>123</b>
<b>7. Mode de radio FM</b>	<b>124</b>
7.1 Fonctionnement	124
7.2 Menu de configuration	125
<b>8. Mode de radio RSN</b>	<b>126</b>
8.1 Fonctionnement	126
8.2 Menu de configuration	127
<b>9. Mode de radio Internet</b>	<b>129</b>
9.1 Fonctionnement	129
9.2 Menu de configuration	130
9.3 Liste des stations	130
9.4 Utilisation du portail web	131
<b>10. Mode Bluetooth</b>	<b>132</b>
10.1 Appairage	132
10.2 Fonctionnement	132
10.3 Menu de configuration	133
<b>11. Mode AUX In</b>	<b>134</b>
11.1 Opération	134
11.2 Menu de configuration	134

12. Mode CD.....	135
12.1 Fonctionnement.....	135
12.2 Menu de configuration.....	136
13. Service de streaming.....	137
13.1 Fonctionnement.....	138
13.2 Menu de configuration.....	139
14. Mode de lecture.....	140
14.1 Fonctionnement.....	140
14.2 Menu de configuration.....	141
15. Sonnerie.....	143
15.1 Configuration des sonnerie.....	143
15.2 Activation/Désactivation des sonneries.....	144
15.3 Désactivation d'une sonnerie en cours.....	144
15.4 Mode de rappel.....	144
16. Minuterie de sommeil.....	145
17. Paramètres du système.....	146
17.1 Accès aux paramètres du système.....	146
17.2 Qualité du streaming audio en continu.....	146
17.3 Égaliseur.....	146
17.4 Réseau.....	146
17.5 Heure/date.....	147
17.6 Mode de veille inactif.....	147
17.7 Langue.....	147
17.8 Réglages d'origine.....	148
17.9 MAJ logiciel.....	148
17.10 Assistant réglages.....	148
17.11 Informations.....	148
17.12 Politique de confidentialité.....	148
17.13 Rétroéclairage.....	148
18. Utilisation de l'appli UNDOK <sup>MD</sup> pour contrôler le ELITE.....	149
19. Dépannage.....	150
20. Nettoyage.....	152
21. Garantie.....	153

# 1. Introduction

Merci d'avoir fait l'achat du ELITE. Ce mode d'emploi et manuel de sécurité fournissent toute l'information requise pour le fonctionnement sécuritaire et sans danger du ELITE.

- Veuillez s'il vous plait lire ce mode d'emploi et ce manuel de sécurité dans leur entièreté avant d'utiliser le ELITE
- Conservez ce mode d'emploi pour référence future
- Si vous transférez le ELITE à un tiers parti, veuillez s'il vous plait également leur fournir ce mode d'emploi et ce manuel de sécurité
- Ne pas suivre le mode d'emploi et manuel de sécurité peut résulter en de sérieuses blessures ou endommager le ELITE
- Nous n'assumons aucune responsabilité quant aux dommages pouvant résulter du non-respect des consignes du mode d'emploi et du manuel de sécurité.

Les images de ce mode d'emploi sont destinées à illustrer les actions nécessaires à l'utilisation de ELITE.

Profitez pleinement de votre ELITE!

## 1.1 Données de contact

Adresse	sonoro audio GmbH, Hammer Landstraße 45, 41460 Neuss, Allemagne
Téléphone	+49 2131 8834-141
Fax	+49 2131 7517-599
E-mail	support@sonoro.com
Site Internet	www.sonoro.com

## 1.2 Utilisation prévue

Le ELITE est uniquement destiné à un usage personnel et non commercial. Le ELITE est uniquement destiné aux utilisations suivantes:

- Wiedergabe von FM/RSN+/Internet-Radiosendern und Streaming-Diensten.
- La lecture de CD audio 12cm et de disques MP3/WMA CD.
- La lecture audio d'appareils externes connectés via les ports AUX In ou USB.
- Le playback audio venant d'appareils Bluetooth (ex. téléphones portables).
- Le chargement d'appareils externes connectés via le port USB.

Toute autre utilisation est considérée comme étant incorrecte et interdite.

Nous n'assumons aucune responsabilité pour les dommages pouvant résulter d'une utilisation incorrecte.

# 2. Faites connaissance avec votre ELITE

## 2.1 Ensemble de livraison

En plus du ELITE en tant que tel, les accessoires suivants sont aussi compris dans l'ensemble de la livraison :

- Télécommande
- Une pile-bouton (CR2032, 3 V)
- Adaptateur AC avec adaptateur universel (VDE et RU)
- Antenne Wi-Fi externe
- Antenne télescopique FM/RSN
- Mode d'emploi
- Manuel de sécurité
- Gants

## 2.2 Contrôles et ports

### Vue avant

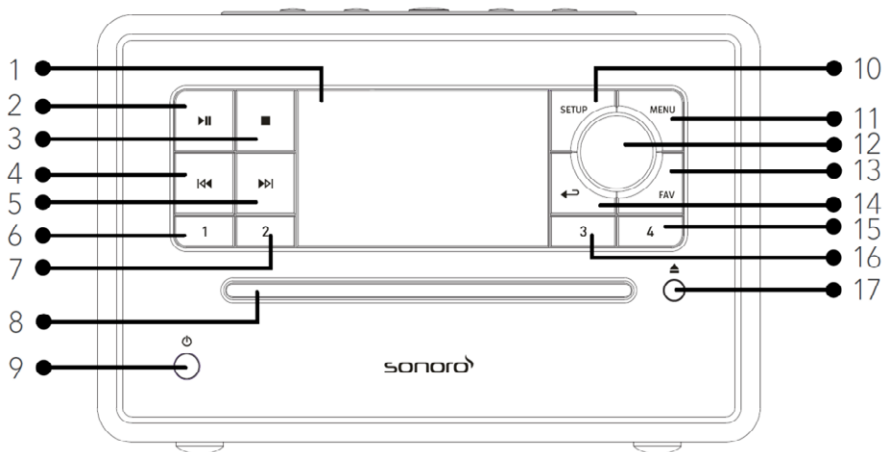

- |   |   |
|---|---|
| 1. Affichage                                  | 10. Bouton de configuration (SETUP)                   |
| 2. Bouton lecture/pause (▶  )                 | 11. Bouton du menu (MENU)                             |
| 3. Bouton d'arrêt (■)                         | 12. Bouton du volume, Bouton de navigation, Bouton OK |
| 4. Bouton de gauche, précédent (◀◀) (appuyer) | 13. Bouton des favoris (FAV)                          |
| 5. Bouton de droite, suivant (▶▶)             | 14. Bouton de retour (↶)                              |
| 6. Bouton de préréglage 1 (1)                 | 15. Bouton de préréglage 4 (4)                        |
| 7. Bouton de préréglage 2 (2)                 | 16. Bouton de préréglage 3 (3)                        |
| 8. Fente pour CD                              | 17. Bouton d'éjection du CD (⏏)                       |
| 9. Bouton de mise en veille (⏻)               |   |

## Vue de dessus

FR

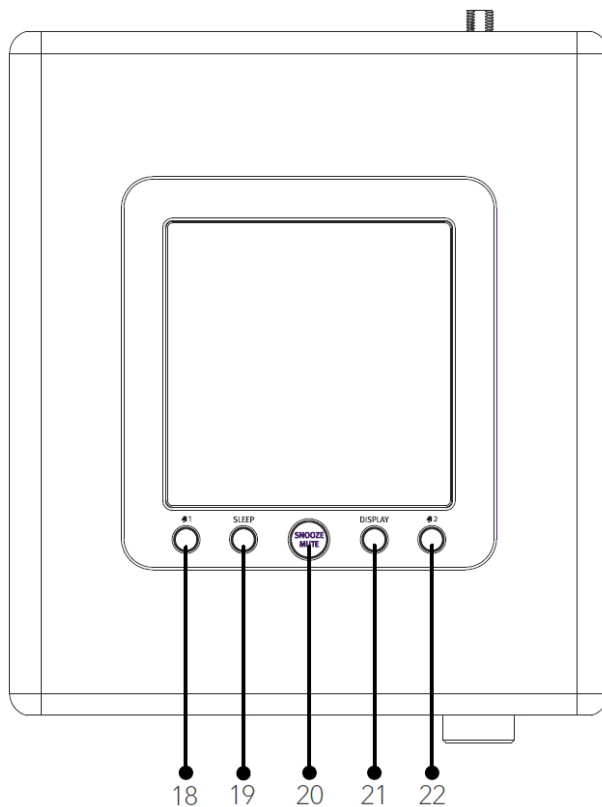

- 18. Bouton de sonnerie 1 (🔊 1)
- 19. Minuterie du mode sommeil (**SLEEP**)
- 20. Boutons de rappel & silence (**SNOOZE MUTE**)
- 21. Touche de variation de lumière (**DISPLAY**)
- 22. Bouton de sonnerie 2 (🔊 2)

## Vue arrière

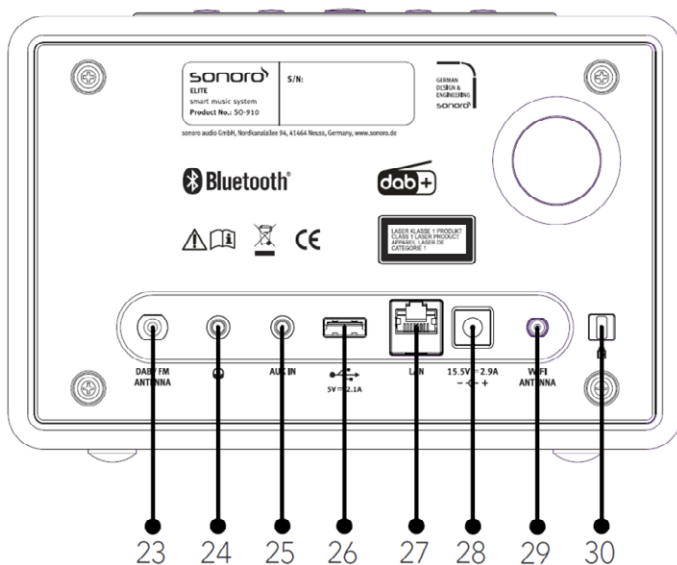

- 23. Prise d'antenne FM/RSN
- 24. Casque d'écouteurs (🎧)
- 25. Prise auxiliaire (3.5mm)
- 26. Port USB
- 27. Prise LAN RJ45
- 28. Prise d'alimentation DC
- 29. Interrupteur MARCHE/ARRET
- 30. Verrouillage, port antivol



## Télécommande

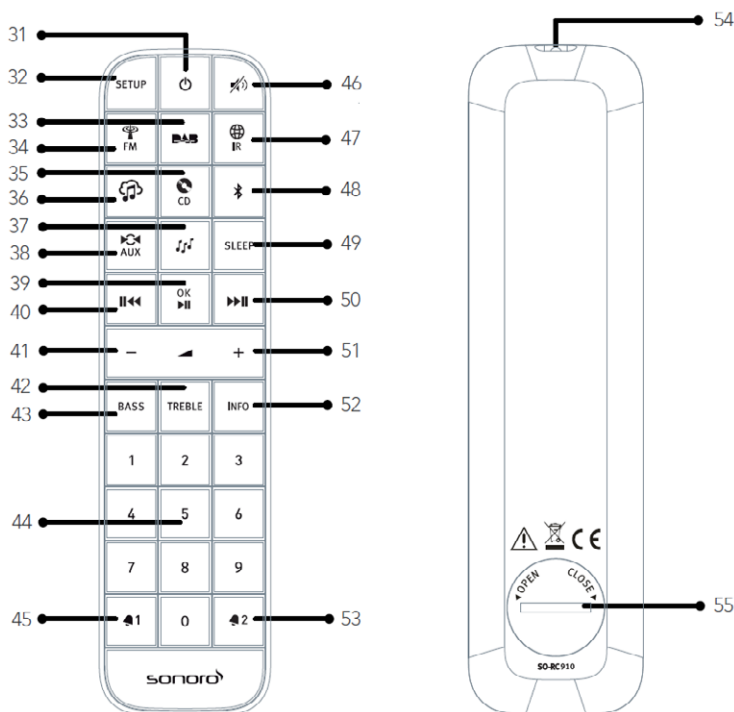



FR

- |  |   |
|--|---|
| 31. Bouton de mise en veille (🔌)           | 40. Bouton de gauche (⏮)                  |
| 32. Bouton de configuration (SETUP)        | 41. Bouton de baisse de volume (←)*       |
| 33. Bouton de mode radio RSN (📻)           | 42. Bouton des aigus (TREBLE)             |
| 34. Mode radio FM (FM)                     | 43. Bouton de réglage des basses (BASS)   |
| 35. Mode CD (CD)                           | 44. Bouton des stations pré-réglées (0-9) |
| 36. Service de streaming musical (🎵)       | 45. Bouton de sonnerie 1 (📞1)             |
| 37. Mode de lecture (🎵)                    | 46. Bouton de silence/rappel (🔇)          |
| 38. Mode d'entrée Auxiliaire (AUX)         | 47. Mode de radio Internet de (🌐)         |
| 39. Bouton de Lecture/pause (⏮), bouton OK | 48. Mode Bluetooth (📶)                    |

- 49. Bouton des paramètres du mode sommeil (**SLEEP**)
- 50. Bouton de droite (▶▶||)
- 51. Bouton de hausse de volume ton (+)\*
- 52. Bouton d'information (**INFO**)
- 53. Bouton de sonnerie 2 (🔊 2)
- 54. Transmetteur infrarouge
- 55. Compartiment de pile

\*Boutons de navigation (+,-)

## 2.3 Données techniques

Spécifications	Valeur
Dimensions (L×L×H)	environ 210 x 257 x 140 mm
Poids	environ 3.7 kg
Température de fonctionnement	0°C to +40°C
Affichage	Affichage couleur 2.8" TFT
Portée de Fréquence FM	87.50 MHz-108.00 MHz
RSN/RSN+	Bande III, 174.928 MHz-239.200 MHz
Radio internet	Plus de 25,000 stations à travers le monde
Préréglages de stations	30 pour chaque FM/RSN +/Radio Internet   10 pour Spotify 8 pour chaque Deezer   Amazon Music
Formats de CD supportés	CD-DA, CD-R*, CD-RW* Audio CD, MPEG 1 Layer 3 (MP3), Windows Media Audio (WMA, DRM non supportés) Taux d'échantillonnage 16KHz~48KHz, débit max. 320kbps (* Lecture sujet a la qualité de l'enregistrement et du medium)
Chargement USB	Sortie: DC 5V  2.1A
Lecture USB	Systèmes compatibles: FAT 16, FAT 32 (non compatible avec le NTFS ou autres systèmes)
AUX-IN	Prise 3.5mm sensibilité: : 300 mV
Streaming	Bluetooth   Spotify   DLNA   UPnP
Formats media supportés par le lecteur musical	AAC, AAC+, MP3, WAV, WMA, FLAC Max. 16 bits, 2 chaines, Taux d'échantillonnage 48KHz
Soutien réseau	IEEE 802.11 a/b/g/n, 2.4 & 5GHz bandes, Ethernet 2.412GHz-2.472GHz / 5.18GHz - 5.24GHz / 5.26GHz-5.32GHz / 5.50GHz-5.70GHz
Puissance max. transmise	15dBm pour 2.4GHz   14dBm pour 5GHz WiFi
Encryptions de clé	WEP, WPA, WPA2 (PSK), WPS
Bluetooth	Version 4.2, Profile : AVRCP v1.6   2.402GHz-2.480GHz
Puissance max. transmise	9dBm
Adaptateur secteur, alimentation	Ten Pao Industrial Co., Ltd. Modèle: S048CM1550290 Entrée: 100-240V ~ 50/60Hz 1.5A Max. Sortie: 15.5V  2900mA
Piles	CR2032 (télécommande)
Puissance de réserve	< 1.0W
Veille du réseau	< 2.0W

## 2.4 Marques homologuées



Le mot et les logos Bluetooth® sont des marques déposées propriétés de Bluetooth SIG, Inc. et toute utilisation de ces marques par sonoro audio GmbH est fait sous licence. Les autres marques de commerce appartiennent à leurs propriétaires respectifs.



UPnP™ est une marque déposée du Forum UPnP™.



Ce produit intègre le logiciel Spotify qui est assujetti aux licences de tiers ci-mentionnées:

<http://www.spotify.com/connect/third-party-licenses>



Le logo Deezer et Deezer sont des marques internationales de Deezer S.A., déposées en France et dans d'autres pays.



Amazon, Amazon Music Unlimited et tous les logos associés sont des marques commerciales d'Amazon.com, Inc. ou de ses filiales.

## 3. Démarrage

### 3.1 Déballage du ELITE

1. Retirez le ELITE de son emballage et vérifiez si le ELITE ou ses composantes individuelles apparaissent endommagées. N'utilisez pas l'appareil si tel est le cas. Si vous trouvez quelque dommage que ce soit, contactez immédiatement votre revendeur ou le service client sonoro audio GmbH.
2. Assurez-vous que la livraison soit complète (Voir le chapitre « Ensemble de livraison »)
3. Placez le ELITE à un endroit convenable.
4. Retirez la pellicule protectrice de l'affichage.

### 3.2 Connection de l'alimentation

L'alimentation électrique de l'appareil s'effectue grâce au bloc d'alimentation fourni. Le bloc d'alimentation à adaptateur universel doit être assemblé avant l'utilisation.

1. Faites glisser l'adaptateur universel sur le bloc d'alimentation jusqu'à ce qu'il s'enclenche
2. Enfichez la fiche de raccordement du bloc d'alimentation au dos de l'appareil dans le raccordement
3. Enfichez la fiche secteur dans la prise secteur.

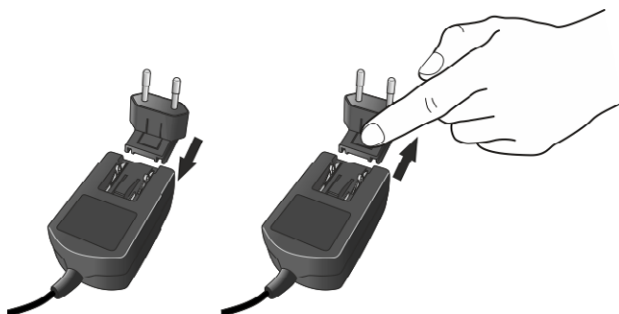

### 3.3 Insertion de la pile dans la télécommande

1. A l'aide d'une petite pièce de monnaie, ouvrez le compartiment de la pile à l'arrière de la télécommande en faisant tourner le couvercle dans le sens antihoraire.
2. Insérez les piles comprises (CR2032, 3 V) avec l'étiquette (+) vers le haut.

3. A l'aide d'une petite pièce de monnaie, remplacez le couvercle et refermez le compartiment en tournant le couvercle dans le sens horaire.



Ne bloquez pas le transmetteur infrarouge sur le ELITE ou sur la télécommande.

### 3.4 Utilisation des antennes

1. Vissez l'antenne désirée à l'arrière du ELITE au connecteur FM/RSN.

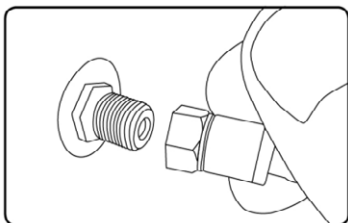

2. Si vous utilisez une antenne à tige, séparez-en et alignez l'antenne afin d'avoir la meilleure réception possible.



Pour une réception encore meilleure, vous pouvez connecter ELITE à une antenne domestique adaptée.

3. Soulevez l'antenne Wi-Fi vers le haut.
4. Si vous voulez connecter le ELITE a votre réseau à l'aide du câble Ethernet, connectez ce câble a la prise LAN à l'arriere de votre ELITE et à votre routeur.

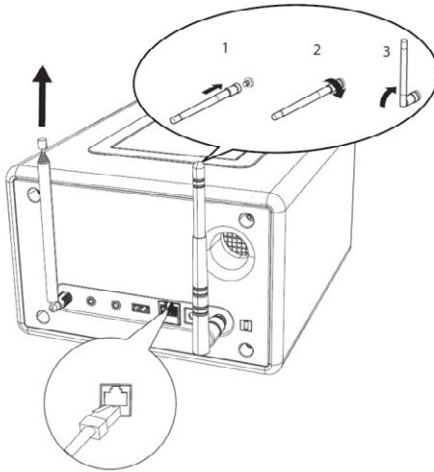

### 3.5 Effectuer la configuration initiale

La première fois que le ELITE est mis en marche, « Assistant réglages » apparaîtra sur l’affichage. Ensuite, la déclaration de confidentialité s’affiche et doit être acceptée en appuyant sur **(OK)** sur la télécommande ou sur le bouton de navigation. Suivez les instructions ci-dessous pour configurer certains des paramètres de base.

1. Lorsque “Assistant réglages” est affiché, appuyez sur **+** ou **-** sur la télécommande (ou faites tourner le bouton de navigation) pour sélectionner “Oui” puis appuyer sur **OK** pour démarrer la configuration.

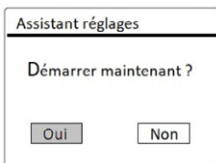

2. Vous devrez alors sélectionner:
  - La langue (à être utilisée pour l’affichage)
  - Le format de l’heure (12 ou 24 heures)
  - La source de la mise à jour automatique (Mise à jour depuis la radio, l’Internet ou aucune mise à jour).

Dépendant de la sélection que vous aurez effectuée, suivez les instructions sur l’affichage pour configurer davantage la date, l’heure, le fuseau horaire, l’heure avancée ou le Wi-Fi. Faites tourner le bouton de navigation du ELITE ou appuyez sur les boutons de navigation de la télécommande pour sélectionner puis appuyez sur **OK** pour confirmer.

(Voir « Utilisation des menus »)

Lorsque la mise à jour de l'internet est sélectionnée, la connexion Wi-Fi doit d'abord être établie. Lors de l'entrée du mot de passe de votre Wi-Fi, faites tourner le bouton de navigation du ELITE ou appuyez sur les boutons de navigation de la télécommande pour sélectionner puis appuyez sur **OK** pour confirmer. Pour effacer la dernière entrée, sélectionnez [BKSP]. Pour annuler l'entrée, sélectionnez [ANNULER]. Pour confirmer l'entrée, sélectionnez [OK].

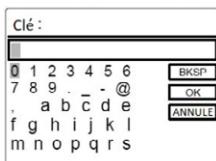

3. Lorsque "Assistant réglages terminé" apparaît, appuyez sur **OK** pour quitter les paramètres.

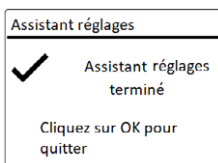





4. Vous pouvez aussi utiliser la connexion Ethernet (LAN) de votre routeur (avec configuration automatique) et sélectionner l'item [Câblé] du menu dans le réseau disponible.



Pour démarrer à nouveau l'assistant de configuration, rendez-vous sur [Configuration] puis sélectionnez [Assistant réglages] (Voir le chapitre "Configuration").



## 4. Opérations de base

Pour mettre en marche,	Appuyez sur  . Le ELITE démarrera depuis le dernier mode de playback sélectionné.
Pour arrêter (mode de veille),	Appuyez sur  . L'heure et la date (si réglées) sont affichées. Sans playback ou activité, le ELITE s'arrêtera automatiquement après 15 minutes.
Pour sélectionner un mode de playback,	Appuyer une fois sur <b>MENU</b> , puis  ou  (ou faites tourner le bouton de navigation) pour sélectionner un mode de playback puis appuyez sur <b>OK</b> pour confirmer.  Séquence des modes: Radio FM > Radio RSN > Radio Internet > Bluetooth > AUX In > CD > Spotify > Deezer > Amazon Music > lecture de Musique
Pour sélectionner un mode de playback directement,	Sur la télécommande, appuyez le bouton de mode d'opération directe pour passer d'un mode à un autre.
Pour lire un CD,	Insérez un CD dans la fente du CD et le ELITE en débutera la lecture.
Bouton d'éjection du CD,	Appuyez sur  du ELITE.
Pour contrôler le volume,	Sur la télécommande, appuyez sur <b>+</b> ou <b>-</b> ou faites tourner le bouton du volume du ELITE.

## 5. Utilisation des menus

Le ELITE contient trois types de menus.

- Le menu de configuration (Pour des paramètres spécifiques en mode playback, ex [Rappel de Pré-programmation] en mode FM)
- Configuration (Pour les paramètres généraux, ex. heure/date, langue etc.)
- Menu principal (Pour accéder aux modes de playback, minuteries de sommeil et sonneries)

Pour accéder aux menus,	Appuyer sur <b>SETUP</b> . Le contenu des menus peut varier selon les divers modes de playback.
Pour sélectionner une option dans les menus,	Sur le ELITE, faire tourner le bouton de navigation ou appuyer sur <b>+</b> ou <b>-</b> sur la télécommande.
Pour confirmer une sélection sur les menus,	Appuyer sur <b>OK</b> . (Sur le ELITE, appuyer sur les boutons de navigation)
Pour revenir au niveau du menu précédent,	Appuyer sur <b>←</b> .

## 6. Icones affichées



Reférez-vous au tableau ci-dessous pour la légende des icônes affichées.

	Connexion Wi-Fi établie (avec puissance du signal).
	Connexion Wi-Fi déconnectée.
	Connexion LAN établie.
	Connexion LAN débranchée.
	Un appareil Bluetooth est connecté.
	Sonnerie 1 activée.
	Sonnerie 2 activée.
	Cette station radio est dans la liste préprogrammée.
	Information RDS FM reçue.
	Signal radio reçu (avec puissance du signal).
	Mode de playback de répétition intégrale activé.
	Mode de playback de répétition unique activé.
	Mode de playback aléatoire activé.
	Mode de playback de répétition intégrale et aléatoire activé.
	Minuterie de sommeil activée.
	Diffusion de son stéréo disponible.
	Sortie sonore coupée.
	Appareil USB connecté.
	Playback interrompu.
	Cette station radio est dans la liste préprogrammée.

## 7. Mode de radio FM

### 7.1 Fonctionnement

<p>Pour accéder au mode de radio FM,</p>	<p>Sur la télécommande, appuyer sur le bouton  ou appuyez une fois sur <b>MENU</b>, puis <b>⏮</b> ou <b>⏭</b> (ou faites tourner le bouton de navigation) pour sélectionner le mode radio FM puis appuyez sur <b>OK</b> pour confirmer.</p>
<p>Pour syntoniser la fréquence manuellement,</p>	<p>Appuyer sur <b>⏮</b> ou <b>⏭</b>. Ou appuyez et maintenez le bouton de navigation pour activer la syntonisation manuelle.</p>
<p>Pour syntoniser automatiquement la prochaine station disponible,</p>	<p>Appuyer et maintenir <b>⏮</b> ou <b>⏭</b>. Ou appuyez sur le bouton de navigation pour activer la syntonisation automatique.</p>
<p>Pour sauvegarder une station radio dans la liste préprogrammée,</p>	<p>Un maximum de 30 stations radio peut être sauvegardé.</p> <ol style="list-style-type: none"><li>1. Appuyer et mainenir <b>FAV</b> jusqu'à ce que la liste préprogrammée apparaisse.</li><li>2. Appuyer sur <b>+</b> ou <b>-</b> (ou faites tourner le bouton de navigation) pour sélectionner le numéro de la station préprogrammée puis appuyer <b>OK</b> pour confirmer.</li></ol>
<p>Pour sauvegarder directement une station radio dans la liste préprogrammée, (1-9),</p>	<p>Syntonisez une station puis appuyez et maintenez un bouton de station préprogrammée (<b>1-9</b>) pour la sauvegarder directement dans la liste préprogrammée.</p>

<p>Pour rappeler une station radio de la liste préprogrammée,</p>	<ol style="list-style-type: none"> <li>1. Appuyer sur <b>FAV</b>.</li> <li>2. Appuyer sur <b>+</b> ou <b>-</b> (ou faites tourner le bouton de navigation) pour sélectionner une station préprogrammée puis appuyer <b>OK</b> pour confirmer.</li> </ol> <p>Ou encore appuyez sur un des boutons de stations préprogrammées (<b>0-9</b>) pour y accéder (1-30).</p>
<p>Pour consulter l'information de la station radio (si disponible),</p>	<p>Appuyer plusieurs fois sur <b>INFO</b>.</p>
<p>Pour activer ou désactiver la coupure du son,</p>	<p>Appuyer sur le bouton  ou .</p>

## 7.2 Menu de configuration

En mode FM, appuyez sur **SETUP** pour accéder au menu de configuration (voir le chapitre "Utilisation des menus"). Les options suivantes sont disponibles et les paramètres courants (si applicables) sont indiqués avec un astérisque (\*).

- [Recherche automatique de stations FM]

Pour sauvegarder toutes les stations radio dans la liste préprogrammée\*.

\* Toutes les stations présentement sauvegardées seront effacées.

- [Réglages recherche]

Pour décider si seules les stations à fort signal sont balayées lors de la syntonisation automatique.

- [Réglages audio]

Pour écouter la radio en mode stéréo ou mono.

- [Configuration]

Voir le chapitre "Configuration".



- [Menu Principal]

Pour accéder aux autres modes de playback, minuteries de sommeil et aux sonneries.

# 8. Mode de radio RSN

## 8.1 Fonctionnement

Pour accéder au mode de radio RSN,	Sur la télécommande, appuyer sur le bouton <b>DAB</b> ou appuyez une fois sur <b>MENU</b> , puis <b>⏪</b> ou <b>⏩</b> (ou faites tourner le bouton de navigation) pour sélectionner le mode radio DAB puis appuyez sur <b>OK</b> pour confirmer.
Pour rechercher une station radio RSN,	La première fois que le mode RSN est sélectionné, ou si la liste de stations est vide, le ELITE fera un balayage complet et automatique et sauvegardera toutes les stations disponibles dans la liste.
Pour syntoniser une station,	Appuyer sur <b>⏪</b> ou <b>⏩</b> .
Pour sauvegarder une station radio dans la liste préprogrammée,	Un maximum de 30 stations radio peut être sauvegardé. <ol style="list-style-type: none"><li>1. Appuyer et maintenir <b>FAV</b> jusqu'à ce que la liste préprogrammée apparaisse.</li><li>2. Appuyer sur <b>+</b> ou <b>-</b> (ou faites tourner le bouton de navigation) pour sélectionner le numéro de la station préprogrammée puis appuyer <b>OK</b> pour confirmer.</li></ol>
Pour sauvegarder directement une station radio dans la liste préprogrammée (1-9),	Syntonisez une station puis appuyez et maintenez un bouton de station préprogrammée ( <b>1-9</b> ) pour la sauvegarder directement dans la liste préprogrammée.
Pour rappeler une station radio de la liste préprogrammée,	<ol style="list-style-type: none"><li>1. Appuyer sur <b>FAV</b>.</li><li>2. Appuyer sur <b>+</b> ou <b>-</b> (ou faites tourner le bouton de navigation) pour sélectionner une station préprogrammée puis appuyer <b>OK</b> pour confirmer.</li></ol> <p>Ou encore appuyez sur un des boutons de stations préprogrammées (<b>0-9</b>) pour y accéder (1-30).</p>

Pour rappeler une station radio de la liste préprogrammée,	Appuyer plusieurs fois sur <b>INFO</b> .
Pour consulter l'information de la station radio (si disponible),	Appuyer sur le bouton  ou  .

\*L'information RSN (si disponible) comprend: Le nom de la station, le radiotexte (DLS), la force du signal, le type d'émission (PTY), le nom de l'ensemble musical, la fréquence, le taux d'erreur du signal, le débit et l'état audio, le codec et l'heure et la date.

## 8.2 Menu de configuration

En mode RSN, appuyez sur **SETUP** pour accéder au menu de configuration (voir le chapitre "Utilisation des menus"). Les options suivantes sont disponibles et les paramètres courants (si applicables) sont indiquées avec un astérisque (\*).

- [Liste de stations]  
Pour faire le rappel d'une station de la liste préprogrammée.
- [Recherche complète]  
Pour effectuer un balayage et mémoriser toutes les stations disponibles.
- [Réglage manuel]  
Une liste de stations radio digitales disponibles est affichée pour syntoniser la fréquence manuellement.
- [Élagage invalide]  
Pour enlever toutes les stations non-valides de la liste.
- [DRC]  
Certaines diffusions offrent une compression sur une gamme dynamique (DRC). La compression sur une gamme dynamique d'un signal radio peut augmenter le volume de sons silencieux et réduire le volume de sons plus forts. Vous pouvez sélectionner un niveau bas, élevé ou encore désactivé. Un niveau élevé est recommandé pour un environnement bruyant.
- [Ordre des stations]  
Pour définir comment les stations sont listées lorsque vous parcourez la liste des stations.

Les options sont:

- [Alphanumérique]: organise les stations en ordre alphabétique,
  - [Ensemble]: Liste les groupes de stations diffuses sur le même ensemble, et
  - [Valide]: Liste tout d'abord les stations valides et en ondes, puis les stations hors d'ondes.
- [Configuration]

Voir le chapitre "Configuration".

- [Menu Principal]  
Pour accéder aux autres modes de playback, minuteries de sommeil et aux sonneries.





## 9. Mode de radio Internet

### 9.1 Fonctionnement

Pour utiliser la radio internet, une connexion internet Wi-Fi ou Ethernet doit d'abord être établie. (Voir les chapitres « Configuration initiale » et « Réseau »)

FR

Pour accéder au mode de radio internet,	Sur la télécommande, appuyer sur le bouton  IR ou appuyez une fois sur <b>MENU</b> , puis <b>⏪</b> ou <b>⏩</b> (ou faites tourner le bouton de navigation) pour sélectionner le mode radio FM puis appuyez sur <b>OK</b> pour confirmer.
Pour syntoniser une station de radio ou un podcast,	Voir le chapitre "Liste des stations".
Pour sauvegarder une station radio dans la liste préprogrammée,	Un maximum de 30 stations radio peut être sauvegardé. <ol style="list-style-type: none"><li>1. Appuyer et maintenir <b>FAV</b> jusqu'à ce que la liste préprogrammée apparaisse.</li><li>2. Appuyer sur <b>+</b> ou <b>-</b> (ou faites tourner le bouton de navigation) pour sélectionner le numéro de la station préprogrammée puis appuyer <b>OK</b> pour confirmer.</li></ol>
Pour sauvegarder directement une station radio dans la liste préprogrammée, (1-9),	Syntonisez une station puis appuyez sur un bouton de station préprogrammée ( <b>1-9</b> ) pour la sauvegarder directement dans la liste préprogrammée.
Pour le rappel d'une station radio de la liste préprogrammée,	<ol style="list-style-type: none"><li>1. Appuyer sur <b>FAV</b> jusqu'à ce qu'apparaisse le rappel de la liste préprogrammée puis appuyer <b>OK</b> pour confirmer.</li><li>2. Appuyer sur <b>+</b> ou <b>-</b> (ou faites tourner le bouton de navigation) pour sélectionner une station préprogrammée puis appuyer <b>OK</b> pour confirmer.</li></ol> <p>Ou encore appuyez sur un des boutons de stations préprogrammées (<b>0-9</b>) pour accéder à une station (1-30).</p>

Pour consulter l'information de la station radio (si disponible),	Appuyer plusieurs fois sur <b>INFO</b> .
Pour activer ou désactiver la coupure du son,	Appuyer sur  ou le bouton  .

\*L'information de la station (si disponible) comprend: L'artiste et le nom de la chanson, la description de la station, le genre et la localisation de la station, la fiabilité du signal, le codec et le taux d'échantillonnage, le tampon de lecture ainsi que la date.

## 9.2 Menu de configuration

En mode de Radio internet, appuyez sur **SETUP** pour accéder au menu de configuration (voir le chapitre "Utilisation des menus"). Les options suivantes sont disponibles et les paramètres courants (si applicables) sont indiquées avec un astérisque (\*).

- [Dernière écoutés]
 

Pour syntoniser les dernières stations écoutées.
- [Liste des stations]
 

Pour syntoniser toute station radio internet disponible (Voir le chapitre « Liste des stations »).
- [Configuration]
 

Voir le chapitre "Configuration".
- [Menu Principal]
 

Pour accéder aux autres modes de playback, minuteries de sommeil et aux sonneries.

## 9.3 Liste des stations

Les menus et sous-menus suivants sont disponibles dans la liste des stations:

- [Local (nom de votre localité)]
 

Pour naviguer et syntoniser toutes les stations radio disponibles dans votre localité. Les stations sont regroupées en plusieurs catégories.
- [Stations]
  - [Par pays]: Pour naviguer et syntoniser les stations radio disponibles par

- localité.
- [Par genre]: Pour naviguer et syntoniser les stations radio par genre.
- [Chercher stations]: Pour rechercher toute station de radio en entrant des mots-clés.
- [Stations populaires]: Pour naviguer et syntoniser les stations radio les plus populaires.
- [Nouvelles stations]: Pour naviguer et syntoniser les plus récentes stations radio.
- [Podcasts]
  - [Par pays]: Pour naviguer et syntoniser les podcasts par localité.
  - [Par genre]: Pour naviguer et syntoniser les podcasts par genre.
  - [Chercher podcasts]: Pour rechercher tout podcast disponible en entrant des mots-clés.
- [Aide]
  - Pour obtenir de l'aide lorsque la radio Internet ne fonctionne pas correctement.

#### 9.4 Utilisation du portail web

Le portail du site Web Frontier Silicon Internet Radio vous permet d'organiser vos "Mes favoris" et d'ajouter de nouvelles stations de radio Internet à un ordinateur. Pour ce faire, vous devez tout d'abord vous enregistrer sur le portail.

1. En mode de Radio Internet, appuyer sur **SETUP** puis rendez-vous à la [Liste des stations] > [Aide]. Prenez note du code d'accès.
2. Sur le web, rendez-vous au <http://nuvola.link/sr> via votre navigateur internet.
3. Enregistrez un nouveau profil avec code d'accès.
4. En suivant les instructions du portail web, utilisez les fonctions « Préférés » et « Mes Stations ajoutées » pour ajouter des stations radio.



Les stations ajoutées sur "Préférés" peuvent être sélectionnées via [Préférés] par le mode de radio internet du ELITE.

Les stations ajoutées à « Mes stations ajoutées » peuvent être sélectionnées via [Mes stations ajoutées] par le mode de radio internet du ELITE.

# 10. Mode Bluetooth

Le ELITE peut se connecter aux lecteurs Bluetooth (par exemple au téléphone portable) à une portée d'environ 10 mètres (30 pieds).

## 10.1 Appairage

1. Sur le télécommande, appuyer sur le bouton  ou appuyez une fois sur **MENU**, puis **+** ou **-** (ou faites tourner le bouton de navigation) pour sélectionner le mode Bluetooth puis appuyez sur **OK** pour confirmer.  
La petite icône Bluetooth  clignotera indiquant que le ELITE est prêt à appairer.
2. Sur votre lecteur Bluetooth, activez la fonction Bluetooth et recherchez les appareils Bluetooth disponibles.
3. Sélectionnez "ELITE" parmi la liste d'appareils Bluetooth pour débiter l'appairage.
4. L'icône Bluetooth  arrêtera de clignoter lorsque l'appairage sera complet.

## 10.2 Fonctionnement

Pour accéder au mode Bluetooth,	Sur la télécommande, appuyer sur le bouton  ou appuyez une fois sur <b>MENU</b> , puis <b>  ◀</b> ou <b>▶  </b> (ou faites tourner le bouton de navigation) pour sélectionner le mode Bluetooth puis appuyez sur <b>OK</b> pour confirmer.
Pour débiter la lecture,	Sélectionnez un fichier audio depuis votre lecteur Bluetooth et débitez la lecture.
Pour arrêter et résumer la lecture,	Appuyer sur <b>▶  </b> .
Pour passer à l'item lu précédent ou suivant,	Appuyer sur <b>  ◀</b> ou <b>▶  </b> .
Pour une recherche rapide au sein d'un fichier audio,	Pendant la lecture, appuyer et tenir <b>  ◀</b> ou <b>▶  </b> .

<p>Pour déconnecter la connexion Bluetooth,</p>	<ul style="list-style-type: none"> <li>• Changez à un autre mode de lecture ou,</li> <li>• Sélectionnez [BT disconnect] depuis le menu de configuration (voir ci-dessous), ou</li> <li>• Appuyez sur, et maintenez .</li> </ul>
<p>Pour consulter l'information du fichier audio (si disponible),</p>	<p>Appuyer plusieurs fois sur <b>INFO</b>.</p>

### 10.3 Menu de configuration



Appuyer sur **SETUP** en mode Bluetooth pour accéder au menu de configuration (voir le chapitre « Utilisation des menus »). Les options suivantes sont disponibles et les paramètres courants (si applicables) sont indiquées avec un astérisque (\*).

- [Déconnecter Bluetooth]  
Pour déconnecter le mode de connexion Bluetooth.
- [Voir les détails]
  - [Info Bluetooth]: Pour obtenir l'état de la connexion Bluetooth en cours.
  - [Appareil connecté]: Pour obtenir le nom de l'appareil Bluetooth connecté en cours.
- [Configuration]  
Voir le chapitre "Configuration".
- [Menu Principal]  
Pour accéder aux autres modes de playback, minuteries de sommeil et aux sonneries.

# 11. Mode AUX In

## 11.1 Opération

Votre lecteur externe (ex. lecteur mp3) doit être connecté à la prise auxiliaire du ELITE à l'aide d'un câble audio (avec un connecteur 3.5 mm non compris).

Pour accéder au mode AUX in,	Sur la télécommande, pour alterner à l'auxiliaire, appuyer sur le bouton  ou appuyez une fois sur <b>MENU</b> , puis <b>⏮</b> ou <b>⏭</b> (ou faites tourner le bouton de navigation) pour sélectionner le mode de lecture puis appuyez sur <b>OK</b> pour confirmer.
Pour débiter et contrôler la lecture,	Effectuez toutes les opérations de lecture depuis le lecteur externe.
Pour activer ou désactiver la coupure du son,	Appuyer sur  ou le bouton <b>⏭</b> .

## 11.2 Menu de configuration

Appuyer sur **SETUP** en mode AUX In pour accéder au menu de configuration (voir le chapitre « Utilisation des menus »). Les options suivantes sont disponibles et les paramètres courants (si applicables) sont indiquées avec un astérisque (\*).

- [Configuration]

Voir le chapitre "Configuration".

- [Menu Principal]

Pour accéder aux autres modes de playback, minuteries de sommeil et aux sonneries.

# 12. Mode CD







## AVERTISSEMENT!

### Risque d'endommagement!

Une manipulation incorrecte du ELITE peut l'endommager.  
N'insérez pas de disque de format non-supporté par le ELITE.

### 12.1 Fonctionnement

Le ELITE peut lire des fichiers audio enregistrés sur un CD, CD-R et CD-RW audio. La lecture dépend aussi de la qualité du disque.

Pour accéder au mode CD,	Sur la télécommande ou sur le ELITE, appuyer sur le bouton  ou appuyez une fois sur <b>MENU</b> , puis <b>⏮</b> ou <b>⏭</b> (ou faites tourner le bouton de navigation) pour sélectionner le mode Bluetooth puis appuyez sur <b>OK</b> pour confirmer.
Pour arrêter ou résumer la lecture,	Appuyer sur <b>⏮</b> .
Pour passer à l'item lu précédent ou suivant,	Appuyer sur <b>■</b> .
Pour passer à l'item lu précédent ou suivant,	Appuyer sur <b>⏮</b> ou <b>⏭</b> .
Pour une recherche rapide au sein d'un fichier audio,	Pendant la lecture, appuyer et tenir <b>⏮</b> ou <b>⏭</b> .
Pour sélectionner un mode de lecture,	Appuyer sur <b>FAV</b> à répétition. <ul style="list-style-type: none"><li>•  = Répéter tout</li><li>•  = Répéter un fichier</li><li>•  = Lecture aléatoire</li></ul>
Pour consulter l'information du fichier audio (si disponible),	Appuyer plusieurs fois sur <b>INFO</b> .

## 12.2 Menu de configuration

Appuyer sur **SETUP** en mode CD pour accéder au menu de configuration (voir le chapitre « Utilisation des menus »). Les options suivantes sont disponibles et les paramètres courants (si applicables) sont indiquées avec un astérisque (\*).

- [Reprise de la lecture du CD]

La lecture du CD se poursuit au dernier endroit écouté, même si vous avez changé le mode ou mis l'appareil en mode de veille. Vous mettez fin à cette fonction en éjectant le CD. La fonction est conçue p. ex. pour les livres audio.

- [Configuration]

Voir le chapitre "Configuration".

- [Menu Principal]

Pour accéder aux autres modes de playback, minuteries de sommeil et aux sonneries.



## 13. Service de streaming

Votre ELITE peut lire le contenu des services de streaming suivants:



Vous trouverez également les symboles de ces services sur l'écran de votre ELITE.



Remarque: l'utilisation des services de streaming nécessite des contrats avec les fournisseurs de streaming; ceux-ci peuvent entraîner des coûts. En particulier, les offres gratuites contiennent souvent de la publicité. Les modifications sont à la charge des services de streaming. Veuillez vous informer sur les pages d'accueil des fournisseurs.

Nous vous recommandons d'installer d'abord l'application UNDOK<sup>MD</sup> sur le périphérique que vous souhaitez utiliser pour contrôler votre ELITE (cela peut être un smartphone ou une tablette, par exemple).



Cet appareil (par ex. Smartphone) doit être sur le même réseau que votre ELITE!

Pour des conseils sur l'utilisation de l'application UNDOK<sup>MD</sup>, veuillez vous reporter au chapitre 18.



Parfois, les services de streaming peuvent également être exploités directement avec l'application de fournisseurs ou le ELITE lui-même. Veuillez s'il vous plaît vérifier cela avec le fournisseur.

### 13.1 Fonctionnement

Les procédures décrites ci-dessous s'appliquent par analogie à tous les services de streaming disponibles.

Sélection d'un service de streaming,	Sur la télécommande, appuyer sur la touche  Pour sélectionner le mode de streaming souhaité. Les symboles des services énumérés ci-dessus apparaîtront sur l'écran de votre ELITE. Ou appuyez une fois sur <b>MENU</b> , puis <b>⏮</b> ou <b>⏭</b> (ou faites tourner le bouton de navigation) pour sélectionner le mode Spotify puis appuyez sur <b>OK</b> pour confirmer.
Se connecter à un compte de streaming (Deezer, Amazon Music),	Vous pouvez vous connecter à votre compte de streaming directement sur le ELITE ou sur un appareil mobile (smartphone ou tablette) via l'application mobile UNDOCK <sup>MD</sup> . Suivez les instructions sur l'écran.
Fonctionnement de Spotify Connect,	Utilisez votre téléphone, votre tablette ou votre ordinateur comme une télécommande pour contrôler Spotify. Accédez à <a href="https://spotify.com/connect">spotify.com/connect</a> pour en savoir plus.
Pour arrêter ou résumer la lecture,	Appuyer sur <b>⏸</b> .
Pour passer à l'item lu précédent ou suivant,	Appuyer sur <b>⏮</b> ou <b>⏭</b> .

<p>Pour sauvegarder un item lu dans la liste préprogrammée,</p>	<p>Vous pouvez enregistrer un maximum de 8 titres, avec Spotify vous pouvez enregistrer jusqu'à 10 titres ou listes de lecture.</p> <ol style="list-style-type: none"> <li>1. Appuyer sur <b>SETUP</b> jusqu'à ce qu'apparaisse la sauvegarde a la liste préprogrammée puis appuyer <b>OK</b> pour confirmer.</li> <li>2. Appuyer sur <b>+</b> ou <b>-</b> (ou faites tourner le bouton de navigation) pour sélectionner un numéro d'item préprogrammée puis appuyer <b>OK</b> pour confirmer.</li> </ol>
<p>Pour sauvegarder directement un item dans la liste préprogrammée,</p>	<p>Sélectionnez un item puis appuyez sur un bouton de station préprogrammée (<b>1-8</b>) pour la sauvegarder directement dans la liste préprogrammée</p>
<p>Pour le rappel d'un item de la liste préprogrammée,</p>	<ol style="list-style-type: none"> <li>1. Appuyer sur <b>SETUP</b> jusqu'à ce qu'apparaisse le rappel de la liste préprogrammée puis appuyer <b>OK</b> pour confirmer.</li> <li>2. Appuyer sur <b>+</b> ou <b>-</b> (ou faites tourner le bouton de navigation) pour sélectionner un item préprogrammé puis appuyer <b>OK</b> pour confirmer.</li> </ol> <p>Ou encore appuyez sur un des boutons de stations préprogrammées (<b>1-8</b>) pour accéder à une station (1-8).</p>
<p>Pour consulter l'information de l'item lu (si disponible),</p>	<p>Appuyer plusieurs fois sur <b>INFO</b>.</p>

## 13.2 Menu de configuration

En service de streaming musical , appuyez sur **SETUP** pour accéder au menu de configuration (voir le chapitre "Utilisation des menus"). Les options suivantes sont disponibles et les paramètres courants (si applicables) sont indiquées avec un astérisque (\*).

- [Configuration]  
Voir le chapitre "Configuration".
- [Menu Principal]  
Pour accéder aux autres modes de playback et la minuterie de sommeil.

## 14. Mode de lecture

### AVERTISSEMENT!

#### Risque d'endommagement!









Une manipulation incorrecte du ELITE peut l'endommager.





Ne branchez pas le ELITE directement au port USB d'un ordinateur ou à tout autre medium de Storage tel un disque dur externe.



Le mode de lecture peut lire des fichiers audio entreposés sur une clé USB ou depuis un serveur media (UPnP) partageant le même réseau Wi-Fi que le ELITE.

### 14.1 Fonctionnement

Pour accéder au mode de lecture,	Sur la télécommande, appuyer sur le bouton  ou appuyez une fois sur <b>MENU</b> , puis  ou  (ou faites tourner le bouton de navigation) pour sélectionner le mode de lecture puis appuyez sur <b>OK</b> pour confirmer.
Pour lire les fichiers audio sauvegardés sur une clé USB,	Connectez la clé USB au port USB du ELITE. Appuyez ensuite sur <b>SETUP</b> et sélectionnez [USB Playback] depuis le menu de configuration (voir le chapitre « menu de configuration » à la page suivante).
Pour arrêter ou résumer la lecture,	Appuyer sur  .
Pour passer à l'item lu précédent ou suivant,	Appuyer sur  ou  .
Pour une recherche rapide au sein d'un fichier audio,	Pendant la lecture, appuyer et tenir  ou  .
Pour ajouter un fichier audio à "Ma Playlist",	Appuyer et maintenir  ou le bouton de navigation lorsque le fichier est souligné dans le menu de sélection.

<p>Pour sélectionner un mode de lecture,</p>	<p>Appuyer sur <b>FAV</b> à répétition.</p> <ul style="list-style-type: none"> <li>•  = Répéter tout</li> <li>•  = Répéter un fichier</li> <li>•  = Lecture aléatoire</li> <li>•  = Répétition et Lecture</li> </ul>
<p>Pour consulter l'information du fichier audio (si disponible),</p>	<p>Appuyer plusieurs fois sur <b>INFO</b>.</p>

## 14.2 Menu de configuration

Appuyer sur **SETUP** en mode de lecteur musical pour accéder au menu de configuration (voir le chapitre « Utilisation des menus »). Les options suivantes sont disponibles et les paramètres courants (si applicables) sont indiquées avec un astérisque (\*).

- [Medias partagés]
 

Pour rechercher des fichiers audio sur les réseaux Wi-Fi ou Ethernet. Une fois le serveur média trouvé, un menu de sélection apparaîtra pour la sélection de fichiers audio pour la lecture depuis le ELITE.
- [Lire USB]
 

Pour rechercher des fichiers audio sur la clé USB.

Une fois la clé USB trouvée, un menu de sélection apparaîtra pour la sélection de fichiers audio pour la lecture depuis le ELITE.
- [Ma liste de lecture]
 

Pour naviguer et lire les fichiers audio sauvegardés sur "Ma playlist".
- [Répéter la lecture]
 

Pour activer ou désactiver le mode de répétition de lecture du dossier/de la playlist courante.
- [Lecture aléatoire]
 

Pour activer ou désactiver le mode de répétition de lecture du dossier/de la playlist courante.
- [Vider ma liste de lecture]
 

Pour effacer les entrées de " Ma liste de lecture ".

- [Élaguer serveurs]

Si ce paramètre est réglé à "Oui", les serveurs medias inactifs seront affichés. Vous pouvez sélectionner un serveur media et « l'éveiller » (fonction WOL "réveil par LAN")

- [Configuration]

Voir le chapitre "Configuration".

- [Menu Principal]

Pour accéder aux autres modes de playback, minuteries de sommeil et aux sonneries.



# 15. Sonnerie

## 15.1 Configuration des sonnerie

Vous pouvez configurer sonneries.

1. Appuyez et maintenez  1 ou  2 pour accéder au mode de configuration des sonneries.

Vous pouvez également appuyer sur **SETUP** dans tout mode de lecture puis sélectionnez [Menu Principal] puis [Alarmes].

Vous pouvez aussi accéder au mode de configuration des sonneries lorsque le ELITE est en mode de veille (hors-service). Pour ce faire, appuyez et maintenez les boutons  1 ou  2.

2. Sélectionnez la sonnerie que vous voulez configurer (Sonnerie 1 ou 2) puis appuyez sur **OK**.
3. Les options suivantes indiquent comment configurer la sonnerie. Faites tourner le bouton de navigation ou appuyez sur les boutons de navigation pour effectuer la configuration (voir le chapitre « Utilisation des menus »).

- [Activer]

Les options suivantes sont disponibles pour activer ou désactiver la fréquence des sonneries :

- [Off]: Pour désactiver la sonnerie.
- [Quotidienne]: La sonnerie s'active tous les jours.
- [Une fois]: La sonnerie s'active une seule fois.
- [Week-end]: La sonnerie s'active les samedis et dimanches.
- [Jours de semaine]: La sonnerie s'active du lundi au vendredi.

- [Heure]

Pour configurer l'heure de la sonnerie.

- [Mode]

Pour sélectionner la source et le son de la sonnerie. Les options suivantes sont disponibles:

- [Alarme]
- [Radio Internet]
- [DAB]
- [FM]

- [Présélection]

Pour sélectionner la dernière station écoutée comme source de sonnerie. Cette option n'apparaît que lorsque la radio internet ou les modes RSN ou FM sont sélectionnés dans [Mode].

- [Volume]

Pour ajuster le volume des sons de la sonnerie.



- [Enregistrer]

Pour sauvegarder les paramètres courants.

Une fois que [Enregistrer] sélectionné, les paramètres de la sonnerie seront sauvegardés. Si une sonnerie est activée, l'icône de sonnerie correspondante

 s'affichera.

## 15.2 Activation/Désactivation des sonneries

- Lorsque le ELITE est en mode opérationnel ou en mode de veille (hors-service), appuyer sur  1 ou  2 à répétition pour activer ou désactiver la sonnerie correspondante.
- Lorsqu'une sonnerie est active, l'icône de sonnerie correspondante () sera indiquée.



## 15.3 Désactivation d'une sonnerie en cours

- Appuyer sur ,  1 ou  2 pour désactiver une sonnerie en cours.

## 15.4 Mode de rappel

- Pour interrompre temporairement une alarme en cours (10 min par défaut), appuyer sur les boutons **SNOOZE MUTE** ou .

Ou appuyez sur le bouton de navigation pour activer la syntonisation automatique.

- Appuyer sur **+** ou **-** (ou faire tourner le bouton de navigation) pour changer la période de rappel (5, 10, 15 ou 30 min).
- Pendant la période de rappel, l'icône de sonnerie clignotera et la période de rappel restante sera indiquée.
- Pour annuler la fonction de rappel, appuyer sur ,  1 ou .



## 16. Minuterie de sommeil

La minuterie de sommeil configure la durée avant que le ELITE ne se désactive automatiquement.

1. Dans tout mode de lecture, appuyer sur **SETUP** et sélectionner [Menu Principal] puis [Mode sommeil].
2. Ou encore, appuyez directement sur le bouton **SLEEP** sur la télécommande pour active ou désactiver la minuterie de sommeil.
3. Appuyer sur **+** ou **-** (ou faire tourner le bouton de navigation) ou sélectionnez un mode de sommeil (5, 10, 15, 30, 45, 60, 90, 105 ou 120 min).
4. Appuyer sur **OK** pour confirmer la sélection.

Lorsque la minuterie de sommeil est active, la minuterie de sommeil est activée, l'icône de la minuterie de sommeil () et le temps restant seront affichés. Pour annuler la minuterie de sommeil, sélectionnez [Mode veille désactivé].

# 17. Paramètres du système

## 17.1 Accès aux paramètres du système

- Dans tout mode de lecture, appuyez sur **SETUP** et sélectionnez [Configuration]
- Reférez-vous aux chapitres ci-dessous pour les détails de chaque option de réglage. Les paramètres courants (si applicables) sont indiqués avec un astérisque (\*).
- Voir le chapitre "Utilisation des menus" pour naviguer et effectuer les sélections au sein des paramètres du système.

## 17.2 Qualité du streaming audio en continu

Les trois paramètres de qualité qui peuvent être définis dans les paramètres système s'appliquent exclusivement aux services de diffusion de musique en continu.

- [Qualité faible] : Correspond à la qualité la plus faible des services.
- [Qualité normale] : Correspond à la qualité normale du service de streaming.
- [Haute qualité] : Correspond à la plus haute qualité de service de streaming.

## 17.3 Égaliseur

- Sélectionnez une des options d'égaliseur de son comprenant: [Puissance sonore], [Basses], [Aigus], [Bémol], [Pop], [Rock], [Jazz], [Classique].

## 17.4 Réseau

- [Assistant de Réseau]  
Pour établir une connexion de réseau.
- [Réglage PBC WLAN]  
Sélectionnez cette option si votre routeur sans fil supporte à la fois les méthodes de configuration WPS et PBC.
- [Voir configurations]  
Pour voir la configuration courante du réseau.
- [Région WLAN]  
Pour sélectionner une région WLAN.
- [Config. manuelle]

Sous l'option [Sans Fil], sélectionnez [DHCP activé] pour automatiquement allouer l'adresse IP ou [DHCP désactivé] pour le faire manuellement.

- [Configuration PIN NetRemote]  
Pour configurer un NIP NetRemote.
- [Profil réseau]  
Pour afficher une liste de réseaux sauvegardés par le ELITE.
- [Effacer les paramètres réseau]  
Pour effacer tous les paramètres réseau.
- [Garder le réseau connecté]  
Pour garder le réseau connecté. Ceci vous permet d'éveiller le ELITE du mode de veille via une application à distance.

### 17.5 Heure/date

- [Réglage heure et date]  
Pour régler l'heure et la date.
- [MAJ Automatique]  
Pour sélectionner une source (Radio, réseau Internet ou aucune mise à jour) pour la mise à jour automatique de l'heure.
- [Réglage format]  
Pour régler l'heure en format 12 ou 24-heures.
- [Réglage du fuseau horaire]  
Pour régler le fuseau horaire.
- [Heure d'été?]  
Pour activer ou désactiver l'heure avancée.

### 17.6 Mode de veille inactif

- Cette option configure la durée de temps avant que le ELITE s'éteigne automatiquement. Les options comprennent: hors-service, 2, 4, 5 et 6 heures.

### 17.7 Langue

- Cette option règle la langue du menu. Les options comprennent: Anglais, Allemand, Danois, Espagnol, Français, Italien, Néerlandais, Norvégien, Polonais, Portugais, Finnois, Suédois et Turc.

## 17.8 Réglages d'origine

- Cette option efface tous les paramètres définis par l'utilisateur et les remplace par les paramètres d'origine.

## 17.9 MAJ logiciel

- [MAJ automatique]

Pour configurer la vérification automatique de mise à jour.

- [Vérifier maintenant]

Pour vérifier pour une mise à jour immédiatement.

Si un nouveau logiciel est disponible, le ELITE vous demandera si vous voulez procéder à la mise à jour.

Avant la mise à jour du logiciel, assurez-vous que le ELITE soit connecté à une source d'alimentation électrique stable. L'interruption de l'alimentation pendant une mise à jour peut endommager le ELITE.

## 17.10 Assistant réglages

- Pour procéder à la configuration initiale (Voir le chapitre configuration initiale)

## 17.11 Informations

- Ceci indique la version courante du logiciel, la version de Spotify, l'identifiant radio et le nom d'utilisateur.

## 17.12 Politique de confidentialité

- Veuillez visiter le site Web suivant  
[www.frontiersmart.com/privacy](http://www.frontiersmart.com/privacy)

## 17.13 Rétroéclairage

Pour sélectionner le niveau d'intensité de l'affichage. L'affichage changera de sombre à lumineux. Le niveau d'intensité est automatiquement ajusté par rapport au capteur du niveau de lumière ambiante situé à l'avant du ELITE.

- [Luminosité forte]

Haut 8 à 15

- [Luminosité faible]

Bas 1 à 8

# 18. Utilisation de l'appli UNDOK<sup>MD</sup> pour contrôler le ELITE

Le ELITE est compatible avec l'appli UNDOK<sup>MD</sup> de Frontier Silicon. L'appli offre une fonctionnalité de télécommande pour les modules audio de base FS avec un appareil intelligent iOS ou Androïde.

Pour installer et utiliser l'appli UNDOK<sup>MD</sup>:

1. Téléchargez l'appli UNDOK<sup>MD</sup> depuis l'App Store ou Google Play et installez-la sur votre appareil intelligent iOS ou Androïde.



2. Connectez votre appareil au même réseau Wi-Fi que le ELITE.
3. Démarrez l'appli UNDOK<sup>MD</sup> sur votre appareil intelligent. L'appli recherchera alors les systèmes audio compatibles. Vous pouvez aussi appuyer sur "Configuration d'un système audio" pour commencer à rechercher les systèmes audio.

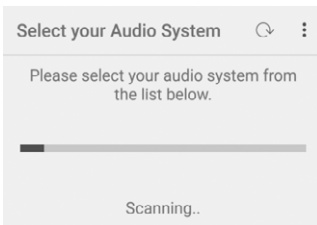

4. Sélectionnez le "ELITE" parmi la liste des systèmes audio disponibles.

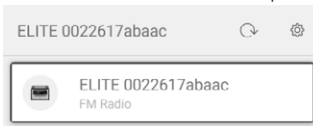

## 19. Dépannage

Des défauts peuvent survenir avec tout équipement électrique. Ceci n'est pas nécessairement dû à un défaut, de ce fait, vérifiez parmi le tableau suivant afin de voir si vous pouvez régler le problème vous-même.

Défectuosité	Cause possible	Solution
Pas d'alimentation	Le câble d'alimentation n'est pas connecté correctement.	Connectez le câble d'alimentation correctement.
Le ELITE ne répond pas.	Une erreur est présente dans le ELITE.	Déconnectez puis reconnectez la fiche d'alimentation puis remettez le ELITE en marche à nouveau.
La télécommande ne fonctionne pas ou fonctionne sporadiquement.	La distance du ELITE est trop grande.	Réduisez la distance entre la télécommande et le ELITE.
	La pile est à plat.	Remplacez la pile.
Pas de son ou son de piètre qualité La sonnerie ne fonctionne pas. Pas de son ou son de piètre qualité La sonnerie ne fonctionne pas.	Le son est éteint.	Ajustez le volume.
	Les écouteurs sont branchés.	Débranchez les écouteurs.
	Le ELITE n'est pas ajusté au bon mode de lecture.	Sélectionnez un autre mode de lecture.
	Réception FM/RSN ou Internet de piètre qualité.	Allongez/ajustez l'antenne FM/RSN ou vérifiez la connexion Wi-Fi.
	Il y a de l'interférence radio.	Gardez le ELITE à l'écart des autres appareils électroniques.
	La sonnerie n'est pas activée.	Activez la sonnerie.
	Le volume de la sonnerie est trop bas.	Augmentez le volume de la sonnerie.

Défectuosité	Cause possible	Solution
Impossible de connecter au réseau Wi-Fi.	Le routeur n'est pas en marche ou ne fonctionne pas correctement.	Mettez votre routeur en marche ou vérifiez l'état du routeur.
	La méthode de configuration est incorrecte.	Vérifiez que votre routeur supporte le WPS et utilise la méthode de configuration appropriée (PBC or PIN). Configurez à nouveau les paramètres Wi-Fi.
La station de radio internet parfois ne fonctionne pas.	Certaines stations ne peuvent accommoder qu'un nombre limité d'auditeurs.	Essayez à nouveau plus tard.
	La station n'émet pas.	Essayez à nouveau plus tard.
Impossible de connecter au réseau Wi-Fi.	Le routeur n'est pas en marche ou ne fonctionne pas correctement.	Mettez votre routeur en marche ou vérifiez l'état du routeur.
La lecture CD ne commence pas.	Le format CD n'est pas supporté.	Insérez un CD de format adéquat dans la fente CD.
	Le CD est sale.	Nettoyez le CD.
	Le CD est endommagé.	Insérez un CD différent dans la fente CD.
L'appareil USB ne fonctionne pas.	La lecture USB n'est pas supportée.	Vérifiez les fichiers et le système de fichiers sur l'appareil USB.
	L'appareil USB ne charge pas.	Vérifiez le câble USB.

## 20. Nettoyage



### **AVERTISSEMENT!**

#### **Endommagement suite à un nettoyage inadéquat!**

Un nettoyage inadéquat peut endommager le ELITE ou causer l'arrêt de certaines fonctions.

- Ne jamais employer des produits nettoyants abrasifs ou à base de solvants car ceux-ci peuvent endommager la surface du ELITE.
- Ne jamais utiliser d'air chaud ou comprimé pour sécher le ELITE.
- Les coins et cotés du ELITE sont vulnérables à la pression. Veuillez s'il vous plait protéger ces régions afin d'éviter qu'elles subissent une pression excessive.

#### **Nettoyage des empreintes et saletés légères**

- Nettoyer uniquement l'extérieur du ELITE avec un linge doux et sec.

#### **Nettoyage des saletés plus importantes**

- Nettoyer uniquement l'extérieur du ELITE avec un linge légèrement humide puis l'essuyer avec un linge doux et sec.



## 21. Garantie

Lors de la soumission de réclamations de garantie, ce qui suit s'applique sans restreindre vos droits:

- Les réclamations de garantie ne peuvent être invoquées que pendant une période maximale de 2 ans (1 an en Amérique du Nord et en Australie) calculée depuis la date d'achat.
- sonoro audio GmbH, à sa discrétion et à ses frais, effectuera la réparation ou le remplacement de tout défaut matériel ou de fabrication pendant la période de garantie
- En cas de réclamation, veuillez s'il vous plait contacter notre département de service à la clientèle. Vous trouverez les détails sous « Données de contact » ou au [www.sonoro.com](http://www.sonoro.com).
- Aucune nouvelle période de garantie ne débute suite au remplacement ou à la réparation du ELITE. La période de garantie de 2 ans (1 an en Amérique du Nord et en Australie) depuis la date d'achat demeure applicable.
- Sont exclus de la garantie les piles, les dégâts causés par une utilisation inadéquate, l'usure normale ainsi que les défauts n'affectant la valeur ou l'utilisation du ELITE que de façon minimale. Toute autre modification n'étant pas effectuée par notre centre de service autorisé invaliderait également la garantie.



# ELITE SO-910

IT

**SISTEMA MUSICALI CON RADIO INTERNET, RADIO DIGITALE,  
FUNZIONE SVEGLIA, WIFI, LETTORE CD E BLUETOOTH®**



Istruzioni per l'uso

# Indice

<b>1. Introduzione.....</b>	<b>158</b>
1.1 Contatti.....	158
1.2 Utilizzo conforme alla destinazione.....	159
<b>2. Conoscere ELITE .....</b>	<b>159</b>
2.1 Materiale in dotazione.....	159
2.2 Elementi di comando e collegamenti.....	160
2.3 Technical data.....	165
2.4 Marchi e certificati.....	166
<b>3. Primi passi .....</b>	<b>167</b>
3.1 Disimballaggio di ELITE.....	167
3.2 Collegamento all'alimentazione elettrica.....	167
3.3 Inserimento della batteria nel telecomando .....	168
3.4 Collegamento dell'antenna.....	168
3.5 Prima configurazione.....	169
<b>4. Funzioni generali.....</b>	<b>171</b>
<b>5. Impostazioni.....</b>	<b>172</b>
<b>6. Simboli.....</b>	<b>173</b>
<b>7. Radio FM .....</b>	<b>174</b>
7.1 Funzionamento .....	174
7.2 Menu di configurazione .....	175
<b>8. Radio DAB.....</b>	<b>176</b>
8.1 Funzionamento .....	176
8.2 Menu di configurazione .....	177
<b>9. Radio Internet.....</b>	<b>179</b>
9.1 Funzionamento .....	179
9.2 Menu di configurazione .....	180
9.3 Elenco emittenti .....	181
9.4 Uso del portale web .....	181
<b>10. Bluetooth.....</b>	<b>182</b>
10.1 Collegamento.....	182
10.2 Operation.....	182
10.3 Menu di configurazione .....	183
<b>11. AUX In mode .....</b>	<b>184</b>
11.1 Funzionamento .....	184
11.2 Menu di configurazione .....	184

12. Modalità CD.....	185
12.1 Funzionamento .....	185
12.2 Menu di configurazione.....	186
13. Servizi in streaming .....	187
13.1 Funzionamento .....	188
13.2 Menu di configurazione.....	189
14. My Music mode .....	190
14.1 Funzionamento .....	190
14.2 Menu di configurazione.....	191
15. Funzioni di allarme .....	193
15.1 Impostazione dell'allarme .....	193
15.2 Attivazione o disattivazione dell'allarme .....	194
15.3 Disattivazione di un segnale d'allarme.....	194
15.4 Snooze (funzione di tacitazione temporanea).....	194
16. SleepTIMER (funzione di disattivazione automatica) .....	195
17. Impostazioni del sistema .....	196
17.1 Accesso alle impostazioni del sistema .....	196
17.2 Qualità streaming audio .....	196
17.3 Equalizzatore .....	196
17.4 Rete.....	196
17.5 Ora/data.....	197
17.6 Stand-by inattivo .....	197
17.7 Lingua .....	197
17.8 Impostazioni predefinite.....	197
17.9 Aggiornamento software.....	198
17.10 Assistente di configurazione.....	198
17.11 Info .....	198
17.12 Politica di protezione dei dati .....	198
17.13 Luminosità del display .....	198
18. Utilizzo dell'app UNDOK™ per comandare ELITE.....	199
19. Risoluzione degli errori.....	201
20. Pulizia.....	204
21. Garanzia .....	205

# 1. Introduzione

Grazie per aver deciso di acquistare un prodotto ELITE. Le presenti istruzioni per l'uso e le istruzioni per la sicurezza forniscono tutte le informazioni necessarie per un uso corretto e sicuro di ELITE.

- Leggere attentamente tutte le istruzioni per l'uso e le istruzioni per la sicurezza prima di utilizzare ELITE.
- Conservare le istruzioni per l'uso e le istruzioni per la sicurezza per una futura consultazione.
- Se si cede ELITE a terzi, consegnare anche le istruzioni per l'uso e le istruzioni per la sicurezza.
- La mancata osservanza delle istruzioni per l'uso e delle istruzioni per la sicurezza può causare lesioni gravi o danni a ELITE.
- Si declina ogni responsabilità per i danni riconducibili alla mancata osservanza di queste istruzioni per l'uso e istruzioni per la sicurezza.

Le figure riportate in queste istruzioni per l'uso illustrano le operazioni necessarie per l'utilizzo di ELITE.

Ci auguriamo che il vostro ELITE possa darvi molte soddisfazioni.

## 1.1 Contatti

Indirizzo	sonoro audio GmbH, Hammer Landstraße 45, 41460 Neuss, Germania
Telefono	+49 2131 8834-141
Fax	+49 2131 7517-599
E-mail	support@sonoro.com
Internet	www.sonoro.com

## 1.2 Utilizzo conforme alla destinazione

ELITE può essere impiegato solo in ambito privato. Non è adatto all'uso commerciale. ELITE è destinato ad assolvere esclusivamente i seguenti compiti:

- Riproduzione di emittenti radiofoniche FM/DAB+/Internet e servizi di streaming.
- Riproduzione di MP3 audio e CD WMA.
- Riproduzione audio di apparecchi esterni collegati mediante AUX o collegamento USB.
- Riproduzione audio di dispositivi compatibili con Bluetooth (ad es. telefoni cellulari).
- Riproduzione audio da un server media (UpnP).
- Ricarica di apparecchi esterni collegati tramite ingresso USB.

Altri usi vanno considerati non conformi e sono vietati. Si declina ogni responsabilità per i danni riconducibili ad un uso non conforme alla destinazione.

# 2. Conoscere ELITE

## 2.1 Materiale in dotazione

Nel materiale in dotazione con ELITE rientrano anche i seguenti accessori:

- Telecomando
- Una batteria a bottone (CR2032, 3 V)
- Alimentatore con adattatore universale (VDE e UK)
- Antenna WiFi esterna
- Antenna telescopica FM/DAB
- Istruzioni per l'uso
- Istruzioni per la sicurezza
- Guanti di protezione

## 2.2 Elementi di comando e collegamenti

### Vista anteriore

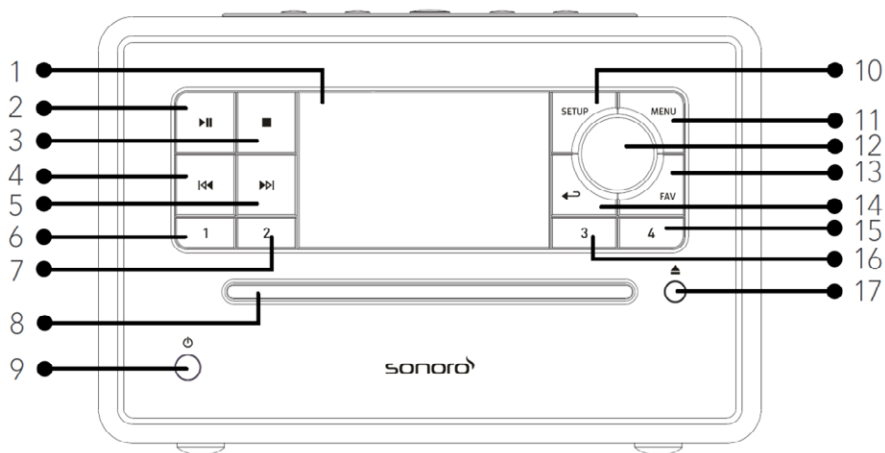

1. Display
2. Tasto Riproduzione/Pausa (▶▶)
3. Tasto Stop (■)
4. Tasto sinistra, indietro (◀◀)
5. Tasto destra, avanti (▶▶)
6. Tasto Preferito 1 (1)
7. Tasto Preferito 2 (2)
8. Slot CD
9. Tasto stand-by (⏻)
10. Tasto di impostazione (SETUP)
11. Tasto menu (MENU)
12. Manopola di comando:  
manopola del volume, ricerca  
delle emittenti, tasto OK
13. Tasto Preferito (FAV)
14. Tasto indietro (◀↶)
15. Tasto Preferito 4 (4)
16. Tasto Preferito 3 (3)
17. Tasto di espulsione CD (⏏)



## Vista dall'alto

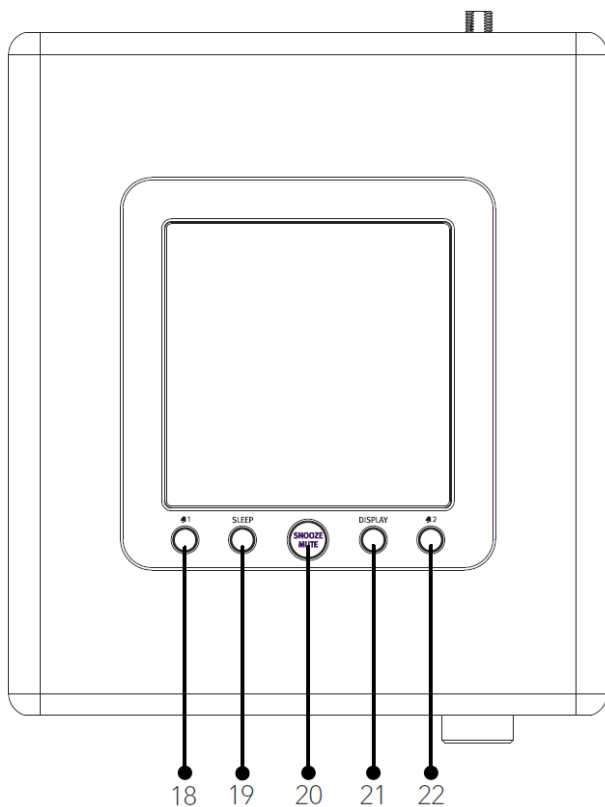

- 18. Tasto allarme 1 (🔊1)
- 19. Sleptimer (**SLEEP**)
- 20. Tasto per la tacitazione e il silenziamento (**SNOOZE MUTE**)
- 21. Tasto per attenuare l'illuminazione del display (**DISPLAY**)
- 22. Tasto allarme 2 (🔊2)

## Vista posteriore

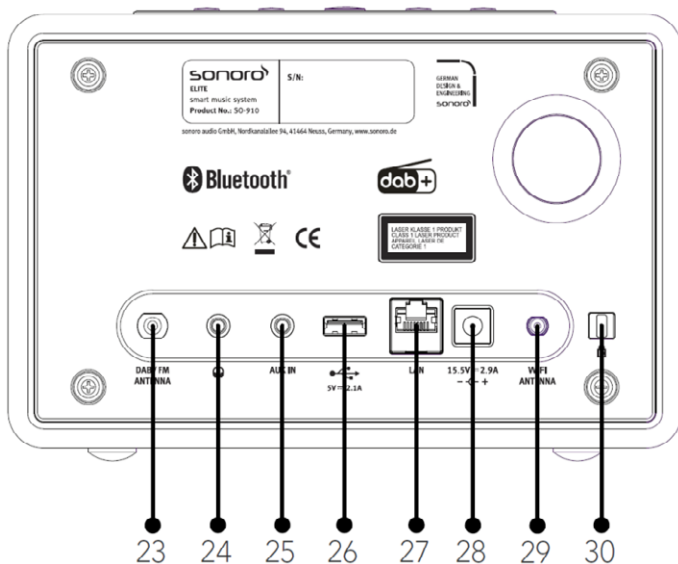

- 23. Ingresso antenna DAB/FM
- 24. Uscita cuffie (🎧)
- 25. Ingresso AUX (3.5mm)
- 26. Collegamento USB
- 27. Presa LAN RJ45
- 28. Presa di ingresso della tensione continua (presa DC)
- 29. Presa per antenna WiFi esterna
- 30. Key lock (protezione antifurto)

## Telecomando

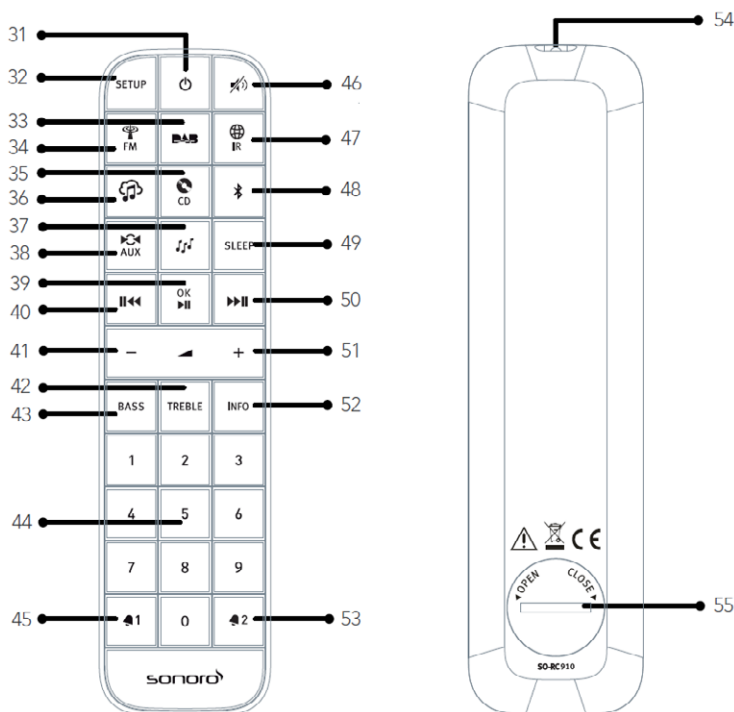

- 31. Tasto stand-by (⏻)
- 32. Tasto di impostazione (SETUP)
- 33. Radio DAB (DAB)
- 34. Radio FM (FM)
- 35. CD (CD)
- 36. Servizi di streaming musicale (🎵)
- 37. My Music (🎵)
- 38. Modalità ingresso AUX (AUX)
- 39. Tasto Riproduzione/Pausa (▶||),  
tasto OK
- 40. Tasto sinistra, indietro (◀◀)
- 41. Tasto di riduzione del volume (−)\*
- 42. Tasto di impostazione degli alti (TREBLE)
- 43. Tasto di impostazione dei bassi (BASS)
- 44. Tasti di selezione diretta Preferiti /  
CD (0-9)
- 45. Tasto allarme 1 (📢1)
- 46. Tasto di silenziamento (🔇)
- 47. Radio Internet (🌐 IR)
- 48. Bluetooth (📶)

49. Tasto di spegnimento automatico (SLEEP)

50. Tasto destra, avanti (▶▶)

51. Tasto di aumento del volume (+)\*

52. Tasto informazioni (INFO)



53. Tasto allarme 2 (🔊2)

54. Trasmettitore a infraross

55. Scomparto batteria

\* Tasti navigazione (+,-)

## 2.3 Technical data

Specifica	Indicazioni
Dimensioni (LxPxA)	circa 210 x 257 x 140 mm
Peso	circa 3,7 kg
Temperatura ambiente	0°C to +40°C
Display	Display TFT a colori da 2,8"
Gamma di frequenze, FM	87.50 MHz-108.00 MHz
DAB/DAB+	Band III, 174.928 MHz-239.200 MHz
Radio Internet	Più di 25.000 emittenti da tutto il mondo
Preferiti	30 ciascuno per FM   DAB/DAB +   Radio Internet  10 per Spotify 8 ciascuno per Deezer   Amazon Music
Formati CD supportati	CD-DA, CD-R*, CD-RW* Audio CD, MPEG 1 Layer 3 (MP3), Windows Media Audio (WMA, DRM non supportato) Velocità di campionamento 16KHz~48KHz, bit-rate max. 320 kbps (*riproduzione a seconda della qualità di registrazione e media)
Ricarica USB	Uscita: DC 5V  2.1A
Riproduzione USB	Sistema di compatibilità: FAT 16, FAT 32 (non compatibile con NTFS o altri sistemi)
AUX-IN	Presa da 3,5 mm, sensibilità: 300 mV
Streaming	Bluetooth   Spotify   Deezer   Amazon Music   DLNA   UPnP
My music: Formati supportati	AAC, AAC+, MP3, WAV, WMA, FLAC Max. 16 bits, 2 canali, velocità di campionamento 48KHz
Rete supportata	IEEE 802.11 a/b/g/n, 2.4 & 5GHz bands, Ethernet 2.412GHz-2.472GHz / 5.18GHz - 5.24GHz / 5.26GHz-5.32GHz / 5.50GHz-5.70GHz
Potenza di uscita	15dBm per 2.4GHz   14dBm per 5GHz WiFi
Codifica	WEP, WPA, WPA2 (PSK), WPS
Bluetooth	Version 4.2, Profile : AVRCP v1.6 2.402GHz-2.480GHz
Potenza di trasmissione	9dBm
Alimentatore	Ten Pao Industrial Co., Ltd. Modello: S048CM1550290 Assorbimento: 100-240V ~ 50/60Hz 1,5A Max. Potenza : 15.5V  2900mA
Batteria	CR2032 ( telecomando I)
Potenza in stand-by	< 1.0W
Potenza in stand-by di rete	< 2.0W

IT

## 2.4 Marchi e certificati



Il wordmark Bluetooth® e i logotipi sono proprietà della Bluetooth SIG, Inc. e vengono utilizzati dalla sonora audio GmbH dietro licenza. Altri marchi e nomi commerciali appartengono ai rispettivi proprietari.



UPnP™ è un marchio registrato di UPnP Forums



Il software Spotify richiede licenze di terzi disponibili qui:

<http://www.spotify.com/connect/third-party-licenses>



Deezer e il logo Deezer sono marchi internazionali di Deezer S.A., registrati in Francia e in altri paesi..



Amazon, Amazon Music Unlimited e tutti i logotipi ad essi collegati sono marchi di Amazon.com, Inc. o di aziende ad essa collegate.

## 3. Primi passi

### 3.1 Disimballaggio di ELITE

1. Estrarre ELITE dalla confezione e controllare se ELITE o pezzi singoli presentano danni. In caso affermativo non usare ELITE. Qualora si riscontrassero dei danni, rivolgersi immediatamente al proprio rivenditore o al servizio clienti della sonoro audio GmbH.
2. Verificare la completezza del contenuto (vedere il capitolo "Materiale in dotazione").
3. Collocare ELITE in un luogo adatto. Se si intende collocare ELITE su una superficie di legno naturale, occorre prima verificare che questa sia adatta allo scopo. Su superfici ricoperte da strati di olio o cera è possibile che si sviluppino delle macchie.
4. Rimuovere la pellicola protettiva dal display.

### 3.2 Collegamento all'alimentazione elettrica

L'alimentazione elettrica di ELITE avviene mediante l'alimentatore in dotazione. Se l'alimentatore è dotato di adattatore universale, prima dell'uso occorre montare quest'ultimo.

1. Spingere l'adattatore universale sull'alimentatore finché non scatta in posizione.
2. Inserire la spina di collegamento dell'alimentatore nella presa di ingresso della tensione continua situata sul lato posteriore di ELITE (presa DC).
3. Inserire la spina nella presa.

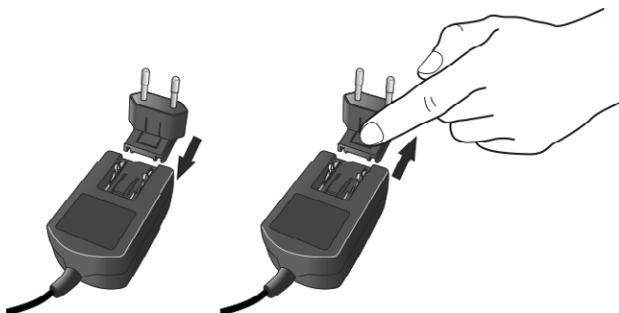

### 3.3 Inserimento della batteria nel telecomando

1. Aprire il coperchio dello scomparto batteria disposto sul lato posteriore del telecomando ruotandolo in senso antiorario con l'ausilio di una moneta.
2. Inserire la batteria in dotazione (CR2032, 3 V) con l'iscrizione (+) rivolta verso l'alto.
3. Chiudere lo scomparto batteria ruotando il coperchio in senso orario con l'ausilio di una moneta.

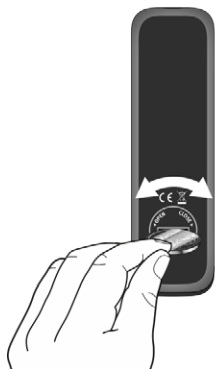

Durante l'utilizzo del telecomando, il sensore a infrarossi su ELITE e il trasmettitore a infrarossi sul telecomando non devono essere coperti.

### 3.4 Collegamento dell'antenna

1. Avvitare l'antenna ad asta sul lato posteriore di ELITE con il collegamento dell'antenna DAB/FM.

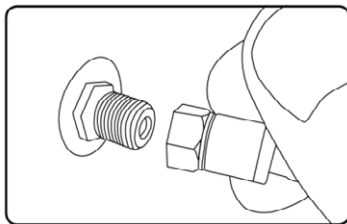

2. Estrarre l'antenna ad asta e orientarla in modo da ottenere la ricezione ottimale



Per migliorare ulteriormente la ricezione è possibile collegare ELITE ad un'antenna dell'edificio idonea..



1. Avvitare l'antenna Wi-Fi sul lato posteriore di ELITE con il collegamento dell'antenna WiFi. Ruotare l'antenna WiFi verso l'alto.
2. Per collegare ELITE alla rete domestica mediante un cavo Ethernet, collegare un cavo Ethernet dal collegamento LAN sul lato posteriore di ELITE con il router.

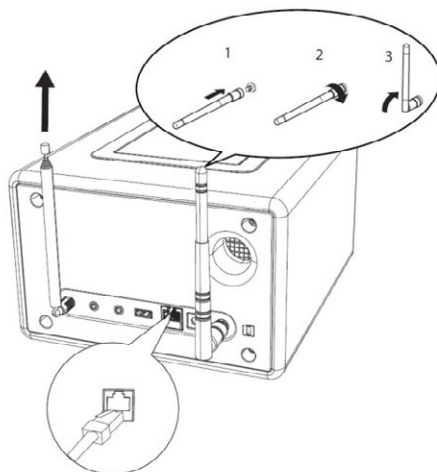

### 3.5 Prima configurazione

Quando si accende ELITE per la prima volta, per prima cosa selezionare la lingua del display. In seguito sul display appare "Configurazione". Successivamente compare l'informativa sulla Privacy che deve essere accettata premendo (OK) sul telecomando o sulla manopola di navigazione. Seguire le istruzioni riportate sotto, per effettuare alcune impostazioni di base.

1. Se è visualizzato "Configurazione" premere + o - sul telecomando (oppure ruotare la manopola di comando), per selezionare "Sì" e quindi premere **OK** per iniziare la configurazione.
2. In seguito viene proposta la selezione di:

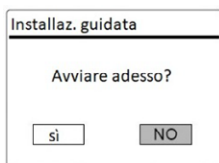

- Formato orario (12 o 24 ore),
- Sorgente per l'aggiornamento automatico di data e ora (aggiornamento da radio, internet o nessun aggiornamento).

Seguire le indicazioni sul display a seconda della selezione selezionata per

configurare quindi data e ora, fuso orario, ora legale oppure rete WLAN.

Per effettuare la selezione ruotare la manopola di comando su ELITE oppure premere i tasti di navigazione (+/-) sul telecomando e per confermare premere successivamente su **OK** (vedere capitolo "Opzioni menu").

Per selezionare "Aggiornamento da Internet", occorre aver prima configurato la connessione Wi-Fi. Durante l'immissione della password, per selezionare un carattere/una lettera premere la manopola di comando su ELITE oppure premere i tasti di navigazione (+/-) sul telecomando e per confermare premere successivamente su **OK**. Per cancellare l'ultima immissione, selezionare [BKSP]. Per annullare l'immissione della password selezionare [CANCEL]. Per confermare la password immessa premere [OK].

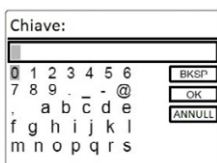

- Quando appare il messaggio "Configurazione conclusa", premere OK per uscire dall'impostazione.

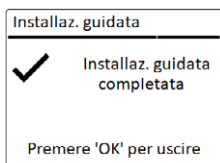





- Come alternativa è possibile utilizzare la connessione internet (LAN) del proprio router (con configurazione automatica). A tale scopo, tra le reti visualizzate alla voce SSID selezionare la voce del menu [Cavo].



Per utilizzare ancora l'assistente, selezionare [Impostazioni del sistema] e [Assistente di configurazione] (vedere capitolo "Impostazioni del sistema")

## 4. Funzioni generali

Accensione	Premere  ELITE inizia dall'ultima modalità di riproduzione selezionata.
Spegnimento (Modalità stand-by)	Premere  Vengono mostrate l'ora e la data (se impostate). Per risparmiare energia, dopo 15 minuti ELITE passa nello stato di inattività in modalità stand-by.
Riproduzione	Premere una volta <b>MENU</b> e quindi  oppure  (oppure ruotare la manopola di comando) per selezionare una modalità di riproduzione e successivamente premere OK per confermare. Sequenza: Radio FM > Radio DAB > Radio internet > Bluetooth > Aux In > CD > Spotify > Deezer > Amazon Music > My Music
Selezione diretta di una modalità di riproduzione	Premere il tasto per l'azionamento diretto sul telecomando in modo da passare direttamente da una modalità operativa ad un'altra
Riproduzione di un CD	Spingere il CD nello slot CD e ELITE inizia con la riproduzione del CD.
Tasto di espulsione CD	Premere  su ELITE.
Regolazione del volume	Premere <b>+</b> o <b>-</b> sul telecomando oppure ruotare il regolatore del volume su ELITE.

## 5. Impostazioni





















Per ELITE sono a disposizione tre menu.

- Menu impostazioni (per determinate impostazioni in una modalità di riproduzione per es. [Ric. aut. emittenti] nella modalità operativa FM)
- Impostazioni del sistema (per impostazioni generali, per esempio data/ora, lingua, ecc.)
- Menu principale (accesso a menu di riproduzione e tempo di tacitazione)

Accesso alle impostazioni	Premere il tasto di impostazione <b>SETUP</b> . Le possibilità di impostazione si differenziano a seconda della modalità operativa.
Selezione di un'opzione nelle impostazioni	Ruotare la manopola di comando su ELITE o premere <b>+ o -</b> sul telecomando.
Conferma di una selezione nelle impostazioni	Premere <b>OK</b> . (Premere la manopola di comando su ELITE)
Nelle impostazioni tornare indietro di una fase	Premere <b>↶</b> .

## 6. Simboli

Nella tabella sottostante è riportato il significato dei simboli quando appaiono sul display.

	Collegamento Wi-Fi attivo (con intensità del segnale).
	Collegamento Wi-Fi disconnesso.
	Collegamento LAN attivo.
	Cavo LAN non inserito.
	È collegato un dispositivo Bluetooth.
	Allarme 1 attivato.
	Allarme 2 attivato.
	Emittente radiofonica compresa nell'elenco dei preferiti.
	Informazioni FM RDS ricevute.
	Segnale radio ricevuto (con intensità del segnale).
	Modalità di riproduzione "Ripetizione di tutti i brani" attiva.
	Modalità di riproduzione "Ripetizione di un brano" attiva.
	Modalità di riproduzione "Ripetizione della cartella" attiva.
	Modalità di riproduzione "Riproduzione casuale" attiva.
	Modalità di riproduzione "Ripetizione di tutti i brani con riproduzione casuale" attiva.
	Sleeptimer attivo.
	Stereo attivo.
	Riproduzione audio silenziata.
	Un dispositivo USB collegato.
	Pausa durante la riproduzione.

# 7. Radio FM

## 7.1 Funzionamento

Selezione della modalità radio FM	Premere il tasto  sul telecomando oppure premere una volta <b>MENU</b> e quindi <b>⏪</b> oppure <b>⏩</b> (oppure ruotare la manopola di comando) per selezionare la modalità radio FM e premere <b>OK</b> per confermare..
Selezione manuale delle emittenti	Premere <b>⏪</b> oppure <b>⏩</b> , oppure premere e tenere premuta la manopola di comando per attivare la selezione manuale delle emittenti.
Ricerca automatica della prossima emittente disponibile	Premere e tenere premuto <b>⏪</b> oppure <b>⏩</b> , oppure premere la manopola di comando per avviare la selezione automatica delle emittenti.
Memorizzazione di un'emittente radiofonica nell'elenco dei preferiti	È possibile memorizzare un massimo di 30 emittenti radiofoniche. <ol style="list-style-type: none"><li>1. Premere e tenere premuto il tasto <b>FAV</b> su ELITE finché non viene visualizzato l'elenco dei preferiti.</li><li>2. Premere <b>+ o -</b> (o ruotare la manopola di comando) per selezionare una posizione in memoria dei preferiti e quindi premere <b>OK</b> per confermare.</li></ol>
Memorizzazione diretta di un'emittente radiofonica nell'elenco dei preferiti	<ol style="list-style-type: none"><li>1. Premere e tenere premuto uno dei 4 tasti dei preferiti (<b>1-4</b>) su ELITE.</li><li>2. Sul telecomando: Premere e tenere premuto uno dei tasti <b>1-9</b>.</li></ol>
Selezione di un'emittente radiofonica dall'elenco dei preferiti	Sono disponibili 3 possibilità per selezionare un preferito: <ol style="list-style-type: none"><li>1. Premere <b>FAV</b>, quindi premere <b>+ o -</b> (o ruotare la manopola di comando) per selezionare un'emittente radiofonica dall'elenco dei preferiti e quindi premere <b>OK</b>.</li></ol>

	<ol style="list-style-type: none"> <li>2. Premere uno dei 4 tasti dei preferiti su ELITE.</li> <li>3. Premere uno dei tasti 0-9 sul telecomando per selezionare uno dei preferiti (1-30).</li> </ol> <p>Nota: Per richiamare i preferiti a 2 cifre, premere i tasti in successione sul telecomando.</p>
Visualizzazione delle informazioni dell'emittente radiofonica (se disponibili)	Premere ripetutamente <b>INFO</b> .
Silenziamento o ripristino dell'audio	Premere il simbolo <b>SNOOZE MUTE</b> , <b>▶  </b> o il tasto  .

## 7.2 Menu di configurazione

Nella modalità radio FM premere **SETUP** per passare al menu di configurazione. Sono disponibili le seguenti opzioni:

- [Ric. aut. emittenti]  
Per la memorizzazione automatica di tutte le emittenti radiofoniche nell'elenco dei preferiti.\*  
\* Tutti i preferiti precedentemente memorizzati vengono cancellati!
- [Impostazione ricerca]  
Per selezionare che nella ricerca automatica siano considerate soltanto emittenti con segnale di ricezione forte.
- [Impostazione ricezione]  
Ascoltare la radio in qualità stereo o mono.
- [Impostazioni del sistema]  
Vedere capitolo "Impostazioni del sistema".
- [Menu principale]  
Per selezionare altre funzioni di riproduzione, sleeptimer o allarmi per la sveglia.



Nota: Le opzioni selezionate vengono caratterizzate con un asterisco.

## 8. Radio DAB

### 8.1 Funzionamento

Selezione della modalità radio DAB	Premere il tasto <b>DAB</b> sul telecomando oppure premere una volta <b>MENU</b> e quindi <b>  ◀◀</b> oppure <b>▶▶  </b> (oppure ruotare la manopola di comando) per selezionare la modalità radio DAB e premere <b>OK</b> per confermare..
Ricerca delle emittenti DAB	Quando si seleziona DAB per la prima volta o se l'elenco delle emittenti è vuoto, ELITE esegue automaticamente una ricerca completa e memorizza tutte le emittenti disponibili nell'elenco delle emittenti.
Impostazione di un'emittente,	Premere <b>  ◀◀</b> oppure <b>▶▶  </b> .
Memorizzazione di un'emittente radiofonica nell'elenco dei preferiti	È possibile memorizzare un massimo di 30 emittenti radiofoniche. <ol style="list-style-type: none"><li>1. Premere e tenere premuto il tasto <b>FAV</b> su ELITE finché non viene visualizzato l'elenco dei preferiti.</li><li>2. Premere <b>+ o -</b> (o ruotare la manopola di comando) per selezionare una posizione in memoria dei preferiti e quindi premere <b>OK</b> per confermare.</li></ol>
Memorizzazione diretta di un'emittente radiofonica nell'elenco dei preferiti	<ol style="list-style-type: none"><li>1. Premere e tenere premuto uno dei 4 tasti dei preferiti (<b>1-4</b>) su ELITE.</li><li>2. Sul telecomando: Premere e tenere premuto uno dei tasti <b>1-9</b>.</li></ol>
Selezione di un'emittente radiofonica dall'elenco dei preferiti	Sono disponibili 3 possibilità per selezionare un preferito: <ol style="list-style-type: none"><li>1. Premere <b>FAV</b>, quindi premere <b>+ o -</b> (o ruotare la manopola di comando) per selezionare un'emittente radiofonica dall'elenco dei preferiti e quindi premere <b>OK</b>.</li></ol>



	<p>2. Premere uno dei 4 tasti dei preferiti su ELITE.</p> <p>3. Premere uno dei tasti 0-9 sul telecomando per selezionare uno dei preferiti (1-30).</p> <p>Nota: Per richiamare i preferiti a 2 cifre, premere i tasti in successione sul telecomando.</p>
Visualizzazione delle informazioni dell'emittente radiofonica (se disponibili)	Premere ripetutamente <b>INFO</b> .
Silenziamento o ripristino dell'audio	Premere il simbolo <b>SNOOZE MUTE</b> , <b>▶  </b> o il tasto  .

\*Le informazioni DAB contengono (se disponibili): nome dell'emittente, Dynamic Label Segment (DLS), intensità del segnale, tipo di programma (PTY), frequenza, tasso di errore del segnale, bit-rate e stato audio, codec, ora e data.

## 8.2 Menu di configurazione

Nella modalità DAB premere **SETUP** per passare al menu di configurazione (vedere capitolo "Funzioni del menu"). Sono disponibili le seguenti opzioni:

- [Elenco delle emittenti]  
Visualizza tutte le emittenti disponibili.
- [Ricerca completa]  
Per cercare e memorizzare tutte le emittenti disponibili.
- [Impostazione manuale]  
Per la ricerca manuale delle emittenti. Viene visualizzato l'elenco delle emittenti radiofoniche digitali disponibili.
- [Rimozione inattive]  
Per la cancellazione di tutte le emittenti inattive dall'elenco delle emittenti.
- [DRC]  
Alcune emittenti DAB offrono la compressione del livello audio (DRC) an. Con l'impostazione DRC viene ridotta la differenza di volume tra il passaggio a basso e ad alto volume. È possibile scegliere DRC alto, DRC basso e DRC. In ambienti rumorosi si consiglia DRC alto.

- [Ordine emittenti]  
Per definire il modo in cui rappresentare le emittenti nella ricerca delle emittenti.  
Sono a disposizione le seguenti opzioni:
  - [Alfanumerico]: Le emittenti vengono elencate in ordine alfabetico
  - [Insieme]: Vengono elencati gruppi di emittenti che vengono trasmessi nello stesso insieme
  - [Valida]: Vengono rappresentate dapprima le emittenti attive e in seguito quelle inattive.
- [Impostazioni del sistema]  
Vedere capitolo "Impostazioni del sistema".
- [Menu principale]  
Per selezionare altre funzioni di riproduzione, sleeptimer o allarmi per la sveglia.





Nota: Le opzioni selezionate vengono caratterizzate con un asterisco.

## 9. Radio Internet

### 9.1 Funzionamento

Per utilizzare le radio internet occorre prima configurare una connessione internet attraverso Wi-Fi o Ethernet (vedere capitolo "Primi passi" e "Rete").

Selezione della modalità radio internet	Premere il tasto  sul telecomando oppure premere una volta <b>MENU</b> e quindi <b>II&lt;&lt;</b> oppure <b>&gt;&gt;II</b> (oppure ruotare la manopola di comando) per selezionare la modalità radio radio Internet e premere <b>OK</b> per confermare..
Impostazione di un'emittente radiofonica o podcast	Vedere capitolo "Elenco emittenti".
Memorizzazione di un'emittente radiofonica nell'elenco dei preferiti	È possibile memorizzare un massimo di 30 emittenti radiofoniche. <ol style="list-style-type: none"><li>1. Premere e tenere premuto il tasto <b>FAV</b> su ELITE finché non viene visualizzato l'elenco dei preferiti.</li><li>2. Premere <b>+ o -</b> (o ruotare la manopola di comando) per selezionare una posizione in memoria dei preferiti e quindi premere <b>OK</b> per confermare.</li></ol>
Memorizzazione diretta di un'emittente radiofonica nell'elenco dei preferiti	<ol style="list-style-type: none"><li>1. Premere e tenere premuto uno dei 4 tasti dei preferiti (<b>1-4</b>) su ELITE.</li><li>2. Sul telecomando: Premere e tenere premuto uno dei tasti <b>1-9</b>.</li></ol>
Selezione di un'emittente radiofonica dall'elenco dei preferiti	Sono disponibili 3 possibilità per selezionare un preferito: <ol style="list-style-type: none"><li>1. Premere <b>FAV</b>, quindi premere <b>+ o -</b> (o ruotare la manopola di comando) per selezionare un'emittente radiofonica dall'elenco dei preferiti e quindi premere <b>OK</b>.</li><li>2. Premere uno dei 4 tasti dei preferiti su ELITE.</li></ol>

	<p>3. Premere uno dei tasti 0-9 sul telecomando per selezionare uno dei preferiti (1-30).</p> <p>Nota: Per richiamare i preferiti a 2 cifre, premere i tasti in successione sul telecomando.</p>
Visualizzazione delle informazioni dell'emittente radiofonica (se disponibili)	Premere ripetutamente <b>INFO</b> .
Silenziamento o ripristino dell'audio	Premere il simbolo <b>SNOOZE MUTE</b> o il tasto  .

\*Le informazioni sull'emittente (se disponibili) contengono: artista e titolo del brano, descrizione dell'emittente, genere e località dell'emittente, qualità del segnale, codec rate e velocità di campionamento, buffer di riproduzione e data.

## 9.2 Menu di configurazione

Nella modalità radio internet premere **SETUP** per passare al menu di configurazione. Sono disponibili le seguenti opzioni:

- [Ultima trasmessa]  
Impostazione dell'ultima emittente radiofonica trasmessa.
- [Elenco emittente]  
Impostazione delle emittenti radiofoniche internet disponibili (vedere capitolo "Elenco emittenti").
- [Impostazioni del sistema]  
Vedere capitolo "Impostazioni del sistema".
- [Menu principale]  
Per selezionare altre funzioni di riproduzione, sleeptimer o allarmi per la sveglia.



Nota: Le opzioni selezionate vengono caratterizzate con un asterisco.

### 9.3 Elenco emittenti

Nell'[elenco emittenti] sono a disposizione i seguenti menu e sottomenu:

- [Locale (nome della località)]  
Ricerca e impostazione di emittenti nelle vicinanze. Le emittenti sono raggruppate in diverse categorie.
- [Emittenti]
  - [Paesi]: Ricerca e impostazione di emittenti in base alla località.
  - [Genere]: Ricerca e impostazione di emittenti in base al genere.
  - [Ricerca delle emittenti]: Ricerca di emittenti radiofoniche disponibili mediante l'immissione di parole chiave.
  - [Emittenti popolari]: Ricerca e impostazione delle emittenti radiofoniche internet più amate.
  - [Nuove emittenti]: Ricerca e impostazione delle emittenti radio internet più amate.
- [Podcast]
  - [Paesi]: Ricerca e impostazione di podcast in base alla località.
  - [Formati]: Ricerca e impostazione di podcast in base al genere.
- [Ricerca podcast]: Ricerca di podcast disponibili mediante l'immissione di parole chiave.
- [Guida]
  - Guida sulle domande poste più di frequente se la radio internet non funziona correttamente.

### 9.4 Uso del portale web

Il sito web del portale radio Internet di Frontier Silicon consente di organizzare i "Preferiti" e di aggiungere nuove stazioni radio in Internet su un computer. A tal fine, occorre prima registrarsi sul portale web.

1. Nella modalità radio via Internet Radio, premere **SETUP** e poi andare nella [Lista delle stazioni] > [Aiuto]. Annotarsi il codice di accesso.
2. Andare su <http://nuvola.link/sr> con il browser installato nel proprio computer.
3. Registra un nuovo account con il codice di accesso.
4. Seguendo le istruzioni sul portale web, usare le funzioni dei "Preferiti" e delle "Stazioni aggiunte" per aggiungere stazioni radio.

È possibile accedere alle stazioni aggiunte in "Preferiti" dai [Preferiti] nella modalità radio via Internet di ELITE.

È possibile accedere alle stazioni aggiunte in "Stazioni aggiunte" dalle [Stazioni aggiunte] nella modalità radio via Internet di ELITE.

# 10. Bluetooth

ELITE può collegarsi ad apparecchi riproduttori compatibili con Bluetooth entro una portata di circa 10 metri.

## 10.1 Collegamento

1. Premere il tasto  sul telecomando oppure premere una volta **MENU**, quindi **+ o -** (oppure ruotare la manopola di comando) per selezionare Bluetooth e premere **OK** per confermare.



Il piccolo simbolo Bluetooth  lampeggia indicando che ELITE è pronto per il collegamento.

2. Nell'apparecchio riproduttore compatibile con Bluetooth, attivare la funzione Bluetooth e cercare apparecchi Bluetooth disponibili.
3. Selezionare "ELITE" dall'elenco degli apparecchi Bluetooth disponibili per configurare il collegamento.

Il simbolo Bluetooth  smette di lampeggiare quando viene stabilito il collegamento.

## 10.2 Operation

Selezione della modalità audio Bluetooth	Premere il tasto  sul telecomando oppure premere una volta <b>MENU</b> , quindi <b>  ◀</b> oppure <b>▶▶</b> . (oppure ruotare la manopola di comando) per selezionare Bluetooth e premere <b>OK</b> per confermare.
Riproduzione di musica	Selezionare un file audio dall'apparecchio riproduttore compatibile con Bluetooth e avviare la riproduzione.
Pausa o ripresa della riproduzione	Premere <b>▶▶</b> .
Ricerca rapida in avanti o all'indietro all'interno di un brano	Premere <b>  ◀</b> oppure <b>▶▶</b> .
Ricerca rapida in avanti o all'indietro all'interno di un brano	Durante la riproduzione premere e tenere premuto <b>  ◀</b> o <b>▶▶</b> .

Interruzione del collegamento Bluetooth,	Passare ad un'altra modalità di riproduzione, oppure selezionare [Interruzione BT] dal menu di configurazione (vedere sotto) o premere e mantenere premuto il tasto 
Silenziamento o ripristino dell'audio	Premere il simbolo <b>SNOOZE MUTE</b> o il tasto  .

### 10.3 Menu di configurazione

Premere **SETUP** nella modalità audio Bluetooth per selezionare il menu di configurazione (vedere capitolo "Opzioni menu"). Sono a disposizione le seguenti opzioni e le impostazioni attuali (se valide) sono contrassegnate con un asterisco (\*).

- [Interruzione Bluetooth]  
Interruzione del collegamento Bluetooth.
- [Visualizzazione dettagli]
- [Info Bluetooth]: Visualizzazione dello stato di collegamento Bluetooth disponibile.
- [Collegato con]: Visualizzazione del dispositivo Bluetooth attualmente collegato.
- [Impostazioni del sistema]  
Vedere capitolo "Impostazioni del sistema".
- [Menu principale]  
Per selezionare altre funzioni di riproduzione, sleeptimer o allarmi per la sveglia.





Nota: Le opzioni selezionate vengono caratterizzate con un asterisco.

# 11. AUX In mode

## 11.1 Funzionamento

L'apparecchio riproduttore esterno (ad es. riproduttore mp3) deve essere collegato alla presa di ingresso AUX di ELITE mediante un cavo audio (con connettore da 3,5 mm, non fornito).

Selezione della modalità AUX In	Premere il tasto  sul telecomando oppure premere una volta <b>MENU</b> , quindi <b>⏮</b> oppure <b>⏭</b> (oppure ruotare la manopola di comando) per selezionare AUX In e premere <b>OK</b> per confermare.
Avvio e gestione della riproduzione	Tutte le attività di riproduzione vengono svolte nell'apparecchio riproduttore esterno.
Silenziamento o ripristino dell'audio	Premere il simbolo <b>SNOOZE MUTE</b> , <b>⏸</b> o il tasto  .

## 11.2 Menu di configurazione

Nella modalità AUX In premere **SETUP** per passare al menu di configurazione. Sono disponibili le seguenti opzioni:

- [Impostazioni del sistema]  
Vedere capitolo "Impostazioni del sistema".
- [Menu principale]  
Per selezionare altre funzioni di riproduzione, sleeptimer o allarmi per la sveglia.



Nota: Le opzioni selezionate vengono caratterizzate con un asterisco.



## 12. Modalità CD

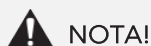

**NOTA!**





### Pericolo di danneggiamento!

Una manipolazione impropria di ELITE può essere causa di danneggiamento. Non inserire in ELITE supporti audio differenti dal normale formato dei CD..

IT

### 12.1 Funzionamento

ELITE può riprodurre file audio memorizzati su un CD audio, CD-R e CD-RW. La riproduzione dipende dalla qualità del CD.

Selezione della modalità CD	Premere il tasto  sul telecomando oppure premere una volta <b>MENU</b> , quindi <b>⏮</b> oppure <b>⏭</b> . (oppure ruotare la manopola di comando) per selezionare Modalità CD e premere <b>OK</b> per confermare.
Interrompere (Pausa) o continuare a riprodurre	Premere <b>⏮</b> .
Arrestare la riproduzione	Premere <b>■</b> .
Passare al brano precedente o al successivo	Premere <b>⏮</b> oppure <b>⏭</b> .
Ricerca rapida di un brano all'indietro o in avanti	Durante la riproduzione premere e tenere premuto <b>⏮</b> oppure <b>⏭</b> .
Selezione di una modalità di riproduzione	Premere ripetutamente <b>FAV</b> . <ul style="list-style-type: none"><li>•  = ripetizione di tutti i brani</li><li>•  = ripetizione di un brano</li><li>•  = modalità casuale</li></ul>

Visualizzazione delle informazioni dell'emittente radiofonica (se disponibili)	Premere ripetutamente <b>INFO</b> .
Silenziamento o ripristino dell'audio	Premere il simbolo <b>SNOOZE MUTE</b> o il tasto  .

## 12.2 Menu di configurazione

Nella modalità CD premere **SETUP** per passare al menu di configurazione.

Sono disponibili le seguenti opzioni:

- [Continuare impostazione CD]  
La riproduzione del CD riprende dall'ultimo punto riprodotto anche se si era cambiata modalità o si era commutato il dispositivo in modalità stand-by. Questa funzione viene chiusa, se si espelle il CD. La funzione è concepita per esempio per gli audiolibri.
- [Impostazioni del sistema]  
Vedere capitolo "Impostazioni del sistema".
- [Menu principale]  
Per selezionare altre funzioni di riproduzione, sleeptimer o allarmi per la sveglia.



Nota: Le opzioni selezionate vengono caratterizzate con un asterisco.

## 13. Servizi in streaming

ELITE è in grado di riprodurre i contenuti dei seguenti servizi di streaming:



I simboli di questi servizi sono riportati anche nel display di ELITE.



Considerare: L'uso di servizi di streaming richiede la stipula dei relativi contratti che possono implicare dei costi.

Le offerte gratuite contengono spesso della pubblicità. Le modifiche soggiacciono alla responsabilità dei servizi di streaming. Informarsi anche nelle homepage dei fornitori.

Consigliamo di installare per prima cosa l'app UNDOK™ sul dispositivo con cui si intende comandare ELITE (che può essere per esempio uno smartphone o un tablet).



Attenzione: Questo dispositivo (per esempio lo smartphone) deve essere nella stessa rete di ELITE!

Per informazioni sull'app UNDOK™ consultare il capitolo 18.



I servizi possono anche essere comandati direttamente attraverso le app dei fornitori o sullo stesso sistema ELITE. Informarsi presso il fornitore.

### 13.1 Funzionamento

Gli svolgimenti descritti di seguito avvengono in modo analogo per tutti i servizi di streaming a disposizione.

<p>Selezione di un servizio in streaming</p>	<p>Premere il tasto  su ELITE o sul telecomando per passare alla selezione del servizio in streaming desiderato. A questo punto i simboli dei servizi elencati sopra appaiono in modo corrispondente nel display di ELITE.</p> <p>In alternativa premere una volta su <b>MENU</b> e quindi <b>⏮</b> oppure <b>⏭</b> (oppure ruotare la manopola di comando) per selezionare il servizio in streaming desiderato; confermare con <b>OK</b>.</p>
<p>Registrare un account streaming (Spotify, Deezer, Amazon Music)</p>	<p>Per utilizzare un servizio in streaming su ELITE, effettuare il login su ELITE oppure attraverso l'app <b>UNDOK™</b> installata sul proprio dispositivo mobile con il proprio account. Seguire le istruzioni sullo schermo.</p>
<p>Per utilizzare Spotify Connect</p>	<p>Usa il tuo cellulare, tablet o computer come telecomando remote per Spotify. Vai su <a href="https://spotify.com/connect">spotify.com/connect</a> per scoprire come.</p>
<p>Pausa o ripresa della riproduzione</p>	<p>Premere <b>⏸</b>.</p>
<p>Passare al brano precedente o al successivo</p>	<p>Premere <b>⏮</b> oppure <b>⏭</b>.</p>
<p>Memorizzazione di un brano (una playlist*) nell'elenco dei preferiti</p>	<p>È possibile memorizzare fino a un massimo di 8 brani, con Spotify si possono memorizzare fino a 10 brani o playlist.</p> <p>Premere e tenere premuto il tasto <b>FAV</b> su ELITE finché non viene visualizzato l'elenco dei preferiti. Premere <b>+</b> o <b>-</b> (o ruotare la manopola di comando) per selezionare una posizione in memoria dei preferiti e quindi premere <b>OK</b> per confermare.</p>

Memorizzazione diretta di un brano (una playlist*) nell'elenco dei preferiti	<ol style="list-style-type: none"> <li>1. Premere e tenere premuto uno dei 4 tasti dei preferiti (<b>1-4</b>) su ELITE.</li> <li>2. Sul telecomando: Premere e tenere premuto uno dei tasti <b>1-8</b> (Spotify 1-9).</li> </ol>
Selezione di un brano (una playlist*) nell'elenco dei preferiti	<p>Sono disponibili 3 possibilità per selezionare un preferito:</p> <ol style="list-style-type: none"> <li>1. Premere <b>FAV</b>, quindi premere <b>+</b> o <b>-</b> (o ruotare la manopola di comando) per selezionare un brano/una playlist dall'elenco dei preferiti e quindi premere <b>OK</b>.</li> <li>2. Premere uno dei 4 tasti dei preferiti su ELITE.</li> <li>3. Premere uno dei tasti <b>1-8</b> sul telecomando (Spotify <b>1-9</b>), per selezionare uno dei preferiti.</li> </ol>
Visualizzazione delle informazioni dell'emittente radiofonica (se disponibili)	Premere ripetutamente <b>INFO</b> .
Silenziamiento o ripristino dell'audio	Premere il simbolo <b>SNOOZE MUTE</b> o il tasto  .

\* Vale solo per Spotify

## 13.2 Menu di configurazione

Selezionare un servizio di streaming e premere **SETUP** per passare al menu di configurazione. Sono disponibili le seguenti opzioni:

- [Impostazioni del sistema]  
Vedere capitolo "Impostazioni del sistema".
- [Menu principale]  
Per selezionare altre funzioni di riproduzione, sleep timer o allarmi per la sveglia.

## 14. My Music mode

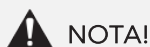

**NOTA!**







### Pericolo di danneggiamento!





Una manipolazione impropria di ELITE può essere causa di danneggiamenti. Non collegare direttamente ELITE a un collegamento USB di un computer o di un altro supporto di memoria come per esempio un disco fisso esterno..



In My Music è possibile riprodurre brani (file audio) che si trovano su una chiavetta di memoria USB o un server Media (UPnP) nella stessa rete Wi-Fi di ELITE.

### 14.1 Funzionamento

Selezione di "My Music"	Premere il tasto  sul telecomando oppure premere una volta <b>MENU</b> , quindi  oppure  . (oppure ruotare la manopola di comando) per selezionare La mia misura e premere <b>OK</b> per confermare.
Riproduzione di brani memorizzati su una chiavetta USB	Inserire la chiavetta USB nel collegamento USB di ELITE. Premere quindi <b>SETUP</b> e selezionare [Riproduzione USB] dal menu di configurazione..
Pausa o ripresa della riproduzione	Premere  .
Ricerca rapida in avanti o all'indietro all'interno di un brano (file audio)	Durante la riproduzione premere e tenere premuto  o  .
Aggiunta di un brano ne "La mia playlist"	Premere e tenere premuto  oppure il pulsante di comando, se il file è selezionato nel menu di selezione.

Selezione della riproduzione del brano	Premere ripetutamente FAV. <ul style="list-style-type: none"> <li>•  = ripetizione di tutti i brani</li> <li>•  = ripetizione di un brano</li> <li>•  = modalità casuale</li> <li>•  = ripetizione di tutti i brani in modalità casuale</li> </ul>
Visualizzazione delle informazioni dell'emittente radiofonica (se disponibili)	Premere ripetutamente INFO.
Silenziamento o ripristino dell'audio	Premere il simbolo SNOOZE MUTE o il tasto  .

## 14.2 Menu di configurazione

Nella modalità “My Music” premere **SETUP** per passare al menu di configurazione. Sono disponibili le seguenti opzioni:

- [Media comuni]  
Per la ricerca di file audio nella rete Wi-Fi o Ethernet.  
Non appena viene trovato un server media, appare un menu di selezione per la selezione di file audio per la riproduzione di ELITE.
- [Riproduzione USB]  
Per la ricerca di file audio sulla chiavetta USB collegata.  
Non appena viene trovata una chiavetta USB, appare un menu di selezione per la selezione di file audio per la riproduzione di ELITE.
- [La mia playlist]  
Per la ricerca e la riproduzione di file audio memorizzati ne “La mia playlist”.
- [Ripetizione]  
Per l'attivazione o la disattivazione della funzione di ripetizione nella riproduzione della cartella/playlist attuale.
- [Shuffle]  
Per l'attivazione o la disattivazione della modalità casuale nella riproduzione della cartella/playlist attuale.

- [Cancellazione playlist]  
Cancella le voci da "La mia playlist".
- [Rimozione server]  
Se questa impostazione è impostata su "Sì", appaiono i server media inattivi. È quindi possibile selezionare un server media e "risvegliarlo" (funzione WOL) per riprodurre file audio da ELITE.
- [Impostazioni del sistema]  
Vedere capitolo "Impostazioni del sistema".
- [Menu principale]  
Per selezionare altre funzioni di riproduzione, sleeptimer o allarmi per la sveglia.





Nota: Le opzioni selezionate vengono caratterizzate con un asterisco.





# 15. Funzioni di allarme

## 15.1 Impostazione dell'allarme

Si possono impostare due allarmi per la sveglia.

1. Tenere premuto  1 oppure  2 per selezionare le impostazioni dell'allarme. È anche possibile premere **SETUP** nella modalità di riproduzione, poi selezionare il menu principale e infine selezionare la sveglia 1 o 2 con **OK**.

La modalità di impostazione dell'allarme è disponibile anche quando ELITE si trova nella modalità stand-by (disinserito). A tale scopo premere il tasto  1 oppure .

2. Per impostare l'allarme si hanno le seguenti possibilità. Ruotare la manopola di comando o premere i tasti di navigazione **+** oppure **-** sul telecomando per adottare le impostazioni (vedere capitolo "Opzioni menu").

- [Consentire]

Attivazione o disattivazione delle ripetizioni dell'allarme. Sono disponibili le seguenti opzioni:

- [Off]: Per arrestare l'allarme.
- [Giornaliero]: L'allarme è attivo ogni giorno.
- [Una volta]: L'allarme è attivato per una sola volta.
- [Fine settimana]: L'allarme è attivato il sabato e la domenica.
- [Giorni feriali]: L'allarme è attivato da lunedì a venerdì.

- [Ora]

Per l'impostazione dell'ora dell'allarme.

- [Modalità]

Per selezionare la fonte di allarme. Sono disponibili le seguenti opzioni:

- [Cicalino]
- [Radio Internet]
- [Radio DAB]
- [Radio FM]



Questo viene indicato soltanto se nella [Modalità] è selezionata radio internet, DAB o FM.

- [Volume]





Per impostare il volume del suono di allarme.

- [Memorizzazione]

Per salvare le impostazioni attuali.

Se è selezionato [Memorizzazione], le impostazioni dell'allarme vengono memorizzate. Se è attivato un allarme, viene mostrato il corrispondente simbolo dell'allarme ( .





## 15.2 Attivazione o disattivazione dell'allarme

- Quando ELITE si trova in modalità di funzionamento o in stand-by (spento), premere ripetutamente  1 oppure  2 per attivare o disattivare l'allarme.
- Se l'allarme è attivato, viene mostrato il corrispondente simbolo dell'allarme ( .

## 15.3 Disattivazione di un segnale d'allarme

- Premere ,  1 oppure  2 per disattivare un allarme che sta suonando.

## 15.4 Snooze (funzione di tacitazione temporanea)

- Per la soppressione temporanea dell'audio (impostazione predefinita: 10 min.) dell'allarme che sta suonando, premere il tasto **SNOOZE MUTE, OK** oppure .
- Premere **+** oppure **-** (oppure ruotare la manopola di comando) per cambiare l'intervallo di tempo (5, 10, 15 o 30 min).
- Durante la tacitazione temporanea il simbolo dell'allarme lampeggia e viene indicato il tempo di tacitazione restante.
- Per disattivare la funzione di tacitazione temporanea premere ,  1 oppure .

## 16. Sleptimer (funzione di disattivazione automatica)

Con lo sleptimer (funzione di disattivazione automatica) si imposta il tempo trascorso il quale ELITE si spegne automaticamente.

1. Nella modalità di riproduzione premere **SETUP** e selezionare poi [Menu principale] e [Tacetazione] oppure premere direttamente il tasto **SLEEP** per attivare o disattivare la funzione di disattivazione automatica.
2. Premere **+** oppure **-** (oppure ruotare la manopola di comando) per selezionare il tempo di disattivazione (15, 30, 45, 60 o 90 min).
3. Premere **OK** per confermare la selezione.

Se lo sleptimer è attivo, vengono visualizzati il simbolo dello sleptimer () e il tempo rimanente. Per disattivare lo sleptimer selezionare [Tacetazione off].

# 17. Impostazioni del sistema

## 17.1 Accesso alle impostazioni del sistema

In una modalità di riproduzione premere **SETUP** e selezionare [Impostazioni del sistema].



Nota: Le opzioni selezionate vengono caratterizzate con un asterisco.

## 17.2 Qualità streaming audio

Le tre impostazioni della qualità che possono essere adottate nelle impostazioni del sistema si riferiscono esclusivamente ai servizi musicali in streaming.

- [Bassa qualità]: Corrisponde alla minima qualità del servizio in streaming.
- [Qualità normale]: Corrisponde alla qualità normale del servizio in streaming.
- [Alta qualità]: Corrisponde alla massima qualità del servizio in streaming.

## 17.3 Equalizzatore

- Selezionare una delle opzioni dell'equalizzatore: [Loudness], [Bass], [Alti], [Bassi], [Pop], [Rock], [Jazz], [Classic].

## 17.4 Rete

- [Assistente di rete]  
Per configurare una connessione di rete.
- [Struttura WPS WLAN]  
Selezionare questa opzione se il router Wi-Fi supporta i metodi di configurazione WPS o PBC.
- [Visualizzazione impostazioni]  
Per la rappresentazioni delle informazioni di rete attuali.
- [Regione WLAN]  
Per la selezione di una regione WLAN.
- [Impostazioni manuali]  
Presso l'opzione [Wi-Fi] selezionare [DHCP attivo], per assegnare automaticamente l'indirizzo IP oppure [DHCP inattivo], per assegnarlo manualmente.

- [Setup NetRemote PIN]  
Per configurare un NetRemote PIN.
- [Profilo di rete]  
Per visualizzare un elenco di reti memorizzate in ELITE.
- [Cancellazione delle impostazioni di rete]  
Cancella tutte le impostazioni di rete.
- [Mantenimento collegamento di rete]  
Mantiene in vigore il collegamento di rete. In questo modo è possibile attivare ELITE dallo stato di stand-by utilizzando un'app remota.

### 17.5 Ora/data

- [Imp. ora/data]  
Per l'impostazione di ora e data.
- [Auto Update]  
Per la selezione di una sorgente (radio, rete internet o nessun aggiornamento) per l'aggiornamento automatico dell'ora.  
Se si aggiorna l'ora dalla rete internet, occorre impostare il fuso orario e selezionare manualmente ora legale o solare nel menu.
- [Impostazione formato]  
Per impostare il formato orario (12 o 24 ore).
- [Impostazione fuso orario]  
Per definire un fuso orario.
- [Ora legale?]  
Per l'attivazione o la disattivazione dell'ora legale.

### 17.6 Stand-by inattivo

- Questa opzione consente di definire il tempo oltre il quale ELITE si spegne automaticamente. Opzioni disponibili: Off, 2, 4, 5 e 6 ore.

### 17.7 Lingua

- Questa opzione consente di definire la lingua. Opzioni disponibili: tedesco, inglese, danese, spagnolo, francese, italiano, olandese, norvegese, polacco, portoghese, finlandese, svedese e turco.

### 17.8 Impostazioni predefinite

Con questa opzione vengono cancellate tutte le impostazioni definite dall'utente e sostituite con le impostazioni predefinite originarie.

## 17.9 Aggiornamento software

- [Aggiornamento automatico]  
Per la ricerca automatica regolare di aggiornamenti.
- [Controlla ora]  
Per la ricerca immediata di aggiornamenti.

Se è disponibile un nuovo software, ELITE chiederà se si intende eseguire l'aggiornamento.

Prima di un aggiornamento del software, accertarsi che ELITE disponga di un'alimentazione elettrica stabile. Un'interruzione dell'alimentazione elettrica durante un aggiornamento del software può danneggiare ELITE.

## 17.10 Assistente di configurazione

- Per l'esecuzione della prima configurazione (vedere capitolo "Prima configurazione").

## 17.11 Info

- Qui viene visualizzata la versione attuale del software, la versione di Spotify, l'identificativo della radio e il nome del dispositivo.

## 17.12 Politica di protezione dei dati

- Visitare la seguente pagina web:  
[www.frontiersmart.com/privacy](http://www.frontiersmart.com/privacy)

## 17.13 Luminosità del display

- Per selezionare la luminosità del display: Il grado di luminosità viene adattato automaticamente in base alla luce dell'ambiente attraverso il sensore nella parte frontale di ELITE.
- È possibile effettuare impostazioni sia per ambienti luminosi, sia per ambienti scuri, per esempio per la notte in camera da letto. A tale scopo premere e tenere premuto il tasto del display su ELITE, impostare la luminosità ruotando la manopola di comando e confermare con **OK**.
- [Ambiente luminoso]  
Livello da 8 a 15
- [Ambiente scuro]  
Livello da 1 a 8

## 18. Utilizzo dell'app UNDOK™ per comandare ELITE

ELITE è compatibile con l'app UNDOK™ di Frontier Silicon. L'app offre ampie funzioni di telecomando per moduli audio basati su Frontier Silicon con smartphone iOS o Android.

Installazione e utilizzo dell'app UNDOK™:

1. Scaricare l'app UNDOK™ App dall'"App Store" oppure da "Google Play" e installarla sul proprio smartphone iOS oppure Android.



2. Collegare lo smartphone alla stessa rete Wi-Fi di ELITE.
3. Avviare l'app UNDOK™ sullo smartphone. L'app cerca sistemi audio compatibili. È anche possibile selezionare "Configurazione di sistemi audio" per avviare la ricerca di sistemi audio.

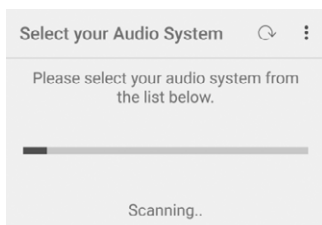

4. Selezionare "ELITE" dall'elenco dei sistemi audio disponibili



5. Controllare ELITE attraverso l'app UNDOK™..





## 19. Risoluzione degli errori

In tutti gli apparecchi elettrici possono verificarsi guasti. Non sempre si tratta necessariamente di un difetto di ELITE. Pertanto, controllare in base alla seguente tabella se si è in grado di eliminare da soli l'anomalia.

Guasto	Possibile causa	Rimedio
Il dispositivo non si accende	L'alimentatore non è collegato correttamente.	Collegare correttamente l'alimentatore.
ELITE non reagisce	Errore di ELITE.	Scollegare la spina di alimentazione e reinserirla. Poi riaccendere ELITE.
Il telecomando non funziona o funziona in modo difettoso	La batteria è scarica.	Sostituire la batteria.
	La distanza rispetto a ELITE è eccessiva.	Ridurre la distanza tra il telecomando ed ELITE.
Audio assente o cattivo	L'audio è disattivato.	Regolare il volume.
	ELITE non è nella modalità di riproduzione corretta.	Selezionare un'altra modalità di riproduzione/sorgente audio.
	Le cuffie sono collegate.	Estrarre il jack delle cuffie.
	La ricezione di FM/DAB o di Internet è cattiva.	Orientare l'antenna FM/DAB o controllare il collegamento Wi-Fi.
	Interferenze da parte di altre radioemittenti o altri dispositivi.	Aumentare la distanza tra ELITE e altri dispositivi.
	La ricezione di stazioni radio internet o servizi di streaming è cattiva.	Controllare il collegamento Wi-Fi.

<b>Guasto</b>	<b>Possibile causa</b>	<b>Rimedio</b>
Intensità del segnale Wi-Fi insufficiente	Il router è troppo distante o bloccato.	Avvicinare ELITE al router o modificare la posizione dell'antenna Wi-Fi.
Nessun collegamento alla rete Wi-Fi	Il router non è acceso o non funziona correttamente.	Accendere il router o verificare lo stato del router.
	Procedimento di configurazione errato.	Verificare che il router supporti il WPS e che utilizzi il procedimento di configurazione corretto (PBC o PIN). Configurare ancora le impostazioni Wi-Fi.
L'emittente radiofonica internet a volte non funziona.	Alcune emittenti supportano soltanto un numero limitato di ascoltatori.	Riprovare di nuovo più tardi.
	L'emittente radiofonica non trasmette.	Riprovare di nuovo più tardi.
Alcune emittenti radiofoniche internet scompaiono dall'elenco di emittenti.	Quando non trasmette, l'emittente viene rimossa dall'elenco.	Riprovare di nuovo più tardi. Quando l'emittente ricomincia a trasmettere, appare nuovamente nell'elenco.
La riproduzione del CD non si avvia.	Il formato del CD non è supportato.	Inserire il formato del CD corretto nello slot del CD.
	Il CD è sporco.	Pulire il CD.
	Il CD è danneggiato.	Inserire un altro CD nello slot del CD.

<b>Guasto</b>	<b>Possibile causa</b>	<b>Rimedio</b>
Il dispositivo USB non funziona.	La riproduzione USB non è supportata.	Verificare i file e il file system sul dispositivo USB.
	Sul dispositivo USB vi sono dei file nascosti.	Rimuovere tutti i file nascosti dal dispositivo USB.
	Il dispositivo USB non si carica.	Verificare il cavo USB.

## 20. Pulizia



### NOTA!

#### **Danni materiali a causa della pulizia inadeguata!**

Una pulizia erronea può causare limitazioni della funzionalità e danni a ELITE.

- Non usare in nessun caso detersivi aggressivi o contenenti solventi, poiché essi aggrediscono la superficie di ELITE.
- Non usare aria calda o aria compressa per asciugare ELITE.
- Gli angoli e i bordi di ELITE sono sensibili alla pressione. Proteggerli da una pressione eccessiva.

#### **Eliminazione di impronte digitali e sporcizia leggera**

- Pulire ELITE solo dall'esterno con un panno asciutto e morbido.

#### **Eliminazione di sporco ostinato**

- Pulire ELITE solo dall'esterno con un panno leggermente inumidito, poi asciugare ELITE con un panno asciutto e morbido.

## 21. Garanzia

Per avvalersi della garanzia si applica quanto segue, senza limitazione dei diritti legali dell'acquirente:

- le rivendicazioni di garanzia possono essere fatte valere entro un periodo di max. 2 anni (1 anno nell'America del Nord e in Australia) a decorrere dalla data d'acquisto.
- Entro il periodo di garanzia, sonoro audio GmbH elimina gratuitamente tutti i difetti riconducibili ad errori di materiale o produzione, a propria scelta riparando o sostituendo ELITE.
- In caso di reclami rivolgersi al nostro servizio clienti.  
I contatti sono riportati alla voce "Contatti" o all'indirizzo [www.sonoro.com](http://www.sonoro.com).
- Con la riparazione o la sostituzione di ELITE non inizia un nuovo periodo di garanzia.  
Resta determinante il periodo di garanzia di 2 anni (1 anno nell'America del Nord e in Australia) a decorrere dalla data d'acquisto.
- Sono esclusi dalla garanzia le batterie, i danni causati da uso improprio, l'uso e l'usura normali e i difetti che influiscono in misura irrilevante sul valore o sulla funzionalità di ELITE. La garanzia decade anche in caso di interventi non eseguiti dal centro di assistenza da noi autorizzato.



# ELITE SO-910

NL

**MUZIEKSYSTEEM MET INTERNETRADIO, DAB+, ALARMFUNCTIE,  
WIFI, CD-SPELER EN BLUETOOTH®**



Bedieningshandleiding

# Inhoudsopgave

<b>1. Inleiding</b> .....	<b>210</b>
1.1 Contactgegevens.....	210
1.2 Reglementair gebruik.....	211
<b>2. Kennismaking met uw ELITE</b> .....	<b>211</b>
2.1 In de doos .....	211
2.2 Bedieningselementen en aansluitingen.....	212
2.3 Technische gegevens.....	217
2.4 Keurmerken en certificaten .....	218
<b>3. Eerste stappen</b> .....	<b>219</b>
3.1 De ELITE uitpakken.....	219
3.2 Aansluiten van de stroomvoorziening .....	219
3.3 Plaatsen van de batterij in de afstandsbediening.....	220
3.4 Antennes aansluiten .....	220
3.5 Eerste keer instellen.....	221
<b>4. Snel van start</b> .....	<b>223</b>
<b>5. Instellingen</b> .....	<b>224</b>
<b>6. Display symbolen</b> .....	<b>225</b>
<b>7. FM Radio</b> .....	<b>226</b>
7.1 Gebruik.....	226
7.2 Setup menu.....	227
<b>8. DAB Radio</b> .....	<b>228</b>
8.1 Gebruik.....	228
8.2 Setup menu.....	229
<b>9. Internet Radio</b> .....	<b>230</b>
9.1 Gebruik.....	230
9.2 Setup menu.....	231
9.3 Zenderlijst.....	232
9.4 De webportal gebruiken.....	232
<b>10. Bluetooth</b> .....	<b>233</b>
10.1 Verbinden.....	233
10.2 Gebruik.....	233
10.3 Setup menu.....	234
<b>11. AUX In</b> .....	<b>235</b>
11.1 Gebruik.....	235
11.2 Setup menu.....	235



12. Cd-modus .....	236
12.1 Gebruik.....	236
12.2 Setup menu .....	237
13. Streamingdiensten.....	238
13.1 Gebruik.....	239
13.2 Setup menu .....	241
14. My Music mode .....	242
14.1 Gebruik.....	242
14.2 Setup menu .....	243
15. Alarmfuncties.....	245
15.1 Alarm instellen.....	245
15.2 Alarm in- of uitschakelen .....	246
15.3 Alarmsignaal uitschakelen.....	246
15.4 Snooze (sluimerfunctie) .....	246
16. Sleeptimer (automatische uitschakelfunctie).....	247
17. Systeeminstellingen .....	248
17.1 Toegang tot de systeeminstellingen .....	248
17.2 Kwaliteit streaming-audio.....	248
17.3 Equalizer.....	248
17.4 Netwerk .....	248
17.5 Tijd/datum .....	249
17.6 Inactieve stand-by.....	249
17.7 Taal.....	249
17.8 Fabrieksinstellingen.....	250
17.9 Software-update .....	250
17.10 Setup wizard .....	250
17.11 Info .....	250
17.12 Privacybeleid .....	250
17.13 Displayhelderheid .....	250
18. Gebruik van de UNDOK™-app voor bediening van de ELITE...251	
19. Verhelpen van storingen .....	253
20. Reiniging .....	256
21. Garantie.....	257

# 1. Inleiding

Hartelijk dank voor uw aankoop van een ELITE. Deze handleiding en de veiligheidsinstructies verschaffen u alle informatie die noodzakelijk is voor een storingsvrije en veilige werking van de ELITE.

- Lees de handleiding en de veiligheidsinstructies volledig door voordat u de ELITE gebruikt.
- Bewaar de handleiding en de veiligheidsinstructies voor latere naslag.
- In het geval u ELITE aan derden overdraagt, geef dan ook de handleiding en de veiligheidsinstructies mee.
- Het niet opvolgen van deze handleiding en veiligheidsinstructies kan tot zware verwondingen of schade aan de ELITE leiden.
- Voor beschadigingen, die vanwege het niet opvolgen van deze handleiding en veiligheidsinstructies ontstaan, aanvaarden wij geen aansprakelijkheid.

De afbeeldingen in deze handleiding dienen ter illustratie bij de handelingen, die voor de bediening van de ELITE noodzakelijk zijn.

Wij wensen u veel plezier met uw ELITE!

## 1.1 Contactgegevens

Adres	sonoro audio GmbH, Hammer Landstraße 45, 41460 Neuss, Duitsland
Telefoon	+49 2131 8834-141
Fax	+49 2131 7517-599
E-mail	support@sonoro.com
Internet	www.sonoro.com

## 1.2 Reglementair gebruik

ELITE mag enkel voor privégebruik worden benut. Het apparaat is niet geschikt voor commercieel gebruik. ELITE is uitsluitend voor de volgende taken bedoeld:

- Weergave van FM/DAB+/internet-radiozenders en streamingdiensten.
- Afspelen van audio-mp3's en WMA-cd's.
- Audioweergave van externe apparaten, die via de AUX-In of een USB-aansluiting zijn gekoppeld.
- De audioweergave van apparaten die geschikt zijn voor Bluetooth (bijv. mobiele telefoons).
- Audioweergave van een mediaserver (UpnP).
- Het opladen van externe apparaten die via de USB-ingang zijn aangesloten.

Andere toepassingen gelden als niet-reglementair en zijn daarom verboden. Wij aanvaarden geen aansprakelijkheid voor schade die uit onjuist gebruik voortkomt.

# 2. Kennismaking met uw ELITE

## 2.1 In de doos

Bij de ELITE worden de volgende toebehoren meegeleverd:

- Afstandsbediening
- Een knoopcelbatterij (CR2032, 3 V)
- Netadapter met universele adapter (VDE en UK)
- Externe wifi-antenne
- FM/DAB-telescoopantenne
- Handleiding
- Veiligheidsinstructies
- Beschermingshandschoenen

## 2.2 Bedieningselementen en aansluitingen

### Vooraanzicht

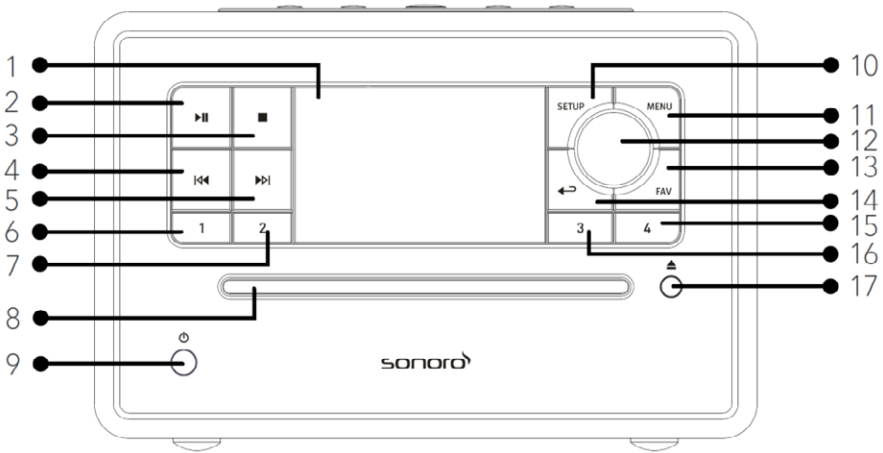

1. Weergave
2. Toets Afspelen/Pauze (▶▶)
3. Stoptoets (■)
4. Toets links, terug (◀◀)
5. Toets rechts, vooruit (▶▶)
6. Favorietentoets 1 (1)
7. Favorietentoets 2 (2)
8. Cd-sleuf
9. Stand-by-toets (⏻)
10. Setup toets (SETUP)
11. Menutoets (MENU)
12. Instelknop: knop voor geluidssterkte, zender zoeken, OK-toets
13. Favorietentoets (FAV)
14. Toets terug (◀)
15. Favorietentoets 4 (4)
16. Favorietentoets 3 (3)
17. Cd-uitwerptoets (▲)

## Bovenaanzicht

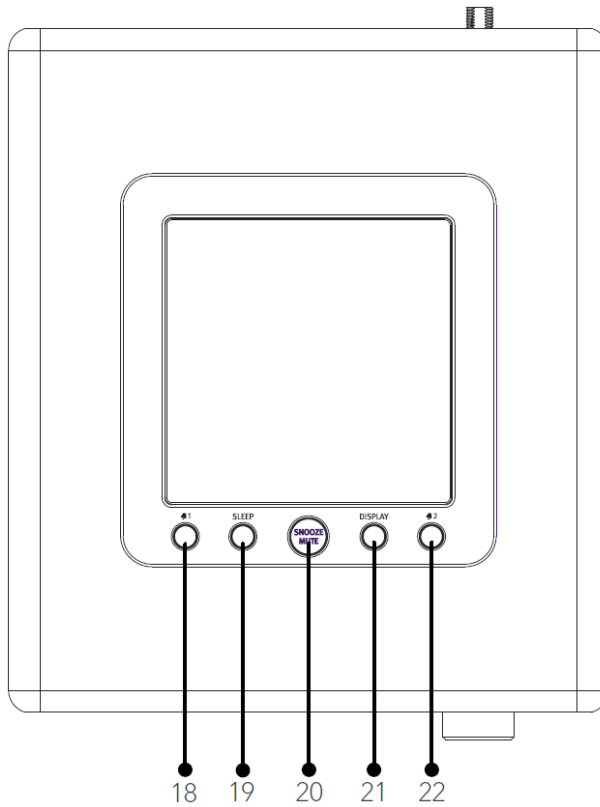

- 18. Toets Alarm 1 (🔔1)
- 19. Sleptimer (**SLEEP**)
- 20. Toets sluimeren en dempen (**SNOOZE MUTE**)
- 21. Toets display-dimmer (**DISPLAY**)
- 22. Toets Alarm 2 (🔔2)

## Achteraanzicht

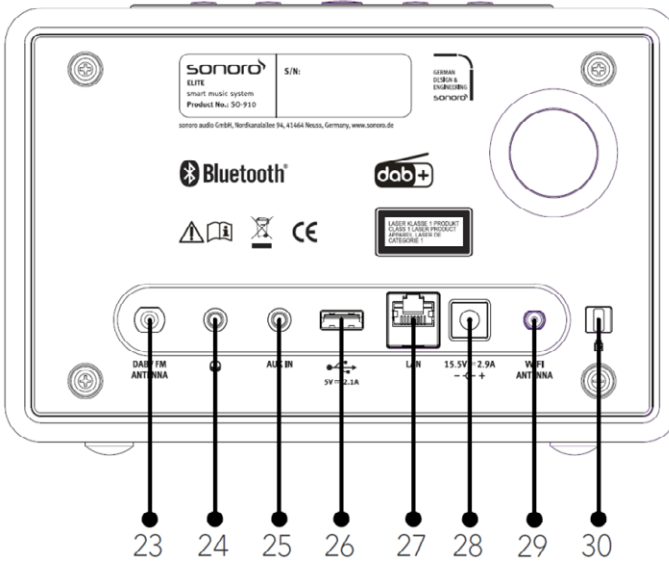

- 23. DAB/FM-antenne-ingang
- 24. Hoofdtelefoonuitgang (🎧)
- 25. AUX-ingang (3,5 mm)
- 26. USB-aansluiting
- 27. LAN-aansluiting RJ45
- 28. Gelijkspannings-ingangsaansluiting (DC-aansluiting)
- 29. Aansluiting voor wifi-antenne
- 30. Key Lock (bescherming tegen diefstal)

## Afstandsbediening

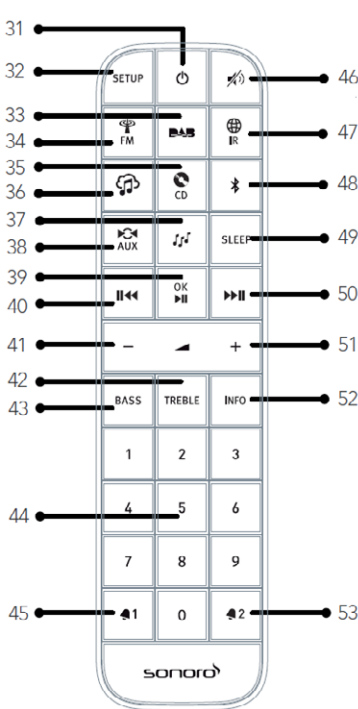

31. Stand-by-toets (⏻)

32. Setup toets (SETUP)

33. DAB Radio (DAB)

34. FM Radio (FM)

35. CD (CD)

36. Muziek-streamingdiensten (🎵)

37. My Music (🎵)

38. AUX-ingangsmodus (AUX)

39. Toets afspelen/pauze (▶||),  
OK-toets

40. Toets links, terug (◀◀)

41. Toets volume zachter (−)\*

42. Insteltoets hoge tonen  
(TREBLE)

43. Insteltoets bastonen (BASS)

44. Toetsen voor favorieten en  
directe keuze cd (1-9)

45. Toets Alarm 1 (🚨1)

46. Mutetoets (🔇)

47. Internet-radio (IR)



48. Bluetooth (📶)

- 49. Toets voor automatisch uitschakelen (**SLEEP**)
- 50. Toets rechts, vooruit (**▶▶**)
- 51. Toets volume luider (**+**)\*
- 52. Informatietoets (**INFO**)
- 53. Toets Alarm 2 (**🔊2**)
- 54. Infraroodzender
- 55. Batterijvak

\*Navigatietoetsen (**+**,**-**)



## 2.3 Technische gegevens

Specificatie	Gegevens
Afmetingen (B x D x H)	ca. 210 x 257 x 140 mm
Gewicht	ca. 3,7 kg
Omgevingstemperatuur	0 °C tot +40 °C
Weergave	2,8" TFT-kleurendisplay
Frequentiebereik, FM	87.50 MHz-108,00 MHz
DAB/DAB+	Band III, 174,928 MHz-239,200 MHz
Internet-radio	Meer dan 25.000 zenders wereldwijd
Favorieten	30 elk voor FM   DAB/DAB+   Internet Radio  10 voor Spotify Elk 8 voor Deezer   Amazon Music
Ondersteunde cd-formaten	CD-DA, CD-R*, CD-RW* Audio CD, MPEG 1 Layer 3 (MP3), Windows Media Audio (WMA, DRM niet ondersteund) Samplefrequentie 16KHz~48KHz, bitrate max. 320 kbps (*Weergave al naar gelang de kwaliteit van de opname en het medium)
USB opnieuw laden	Uitgang: DC 5 V  2,1 A
USB afspelen	Compatibiliteitssysteem: FAT 16, FAT 32 (niet compatibel met NTFS of andere systemen)
AUX-IN	3,5 mm bus, gevoeligheid: 300 mV
Streaming	Bluetooth   Spotify   Deezer   Amazon Music   DLNA   UPnP
My music: ondersteunde formaten	AAC, AAC+, MP3, WAV, WMA, FLAC Max. 16 bits, 2 kanalen, Samplefrequentie 48 KHz
Ondersteunde netwerken	IEEE 802.11 a/b/g/n, 2,4 en 5 GHz-band, ethernet 2.412GHz-2,472GHz / 5.18GHz - 5,24GHz / 5.26GHz-5,32GHz / 5.50GHz-5,70GHz
Uitgangsvermogen	15 dBm voor 2,4 GHz   17 dBm voor 5 GHz wifi
Versleuteling	WEP, WPA, WPA2 (PSK), WPS
Bluetooth	Versie 4.2, profiel: AVRCP v1,6   2,402GHz-2,480GHz
Zendvermogen	9 dBm
Netadapter	Ten Pao Industrial Co., Ltd. Model: S048CM1550290 Verbruik: 100-240V ~ 50/60Hz 1,5 A max. vermogen: 15,5V  2900 mA
Batterij	CR2032 (afstandsbediening)
Stand-by-vermogen	< 1.0 W
Stand-by-vermogen netwerk	< 2.0 W

## 2.4 Keurmerken en certificaten



Het woordmerk Bluetooth® en de logo's zijn eigendom van Bluetooth SIG, Inc.; sonoro audio GmbH heeft een licentie om deze te gebruiken. Andere handelsmerken en merknamen zijn die van de betreffende eigenaren.



UPnP™ is een handelsmerk van het UPnP-forum.



De Spotify-software heeft licenties van derde partijen nodig, die u hier kunt vinden:

<http://www.spotify.com/connect/third-party-licenses>



Deezer en het Deezer-logo zijn internationale handelsmerken van Deezer S.A., geregistreerd in Frankrijk en andere landen.



Amazon, Amazon Music Unlimited en alle daarmee samenhangende logo's zijn merken van Amazon.com, Inc. of daarmee verbonden ondernemingen.

## 3. Eerste stappen

### 3.1 De ELITE uitpakken

1. Neem de ELITE uit de verpakking en controleer, of de ELITE of componenten beschadigingen vertonen. Wanneer dit het geval is, neem de ELITE dan niet in gebruik. Als u beschadigingen vaststelt, neem dan direct contact op met de verkoper of met de klantenservice van sonoro audio GmbH.
2. Controleer of de inhoud volledig is (zie het hoofdstuk 'In de doos').
3. Zet de ELITE op een geschikte plaats neer. Als u uw ELITE op een oppervlak van natuurlijk hout wilt neerzetten, zorg er dan voor, dat deze daarvoor is geschikt. Op geoliede en in de was gezette oppervlakken kunnen eventueel vlekken ontstaan.
4. Verwijder de beschermfolie van het display.

### 3.2 Aansluiten van de stroomvoorziening

De stroomvoorziening van de ELITE vindt plaats via de meegeleverde netadapter. Bij een netadapter met universele adapter moet deze voor het gebruik worden samengesteld.

1. Schuif de universele adapter op de netadapter tot deze vastklikt.
2. Steek de aansluitstekker van de netadapter op de achterzijde van de ELITE in de gelijkspanningsingangsaansluiting (DC-aansluiting).
3. Steek de stekker in het stopcontact.

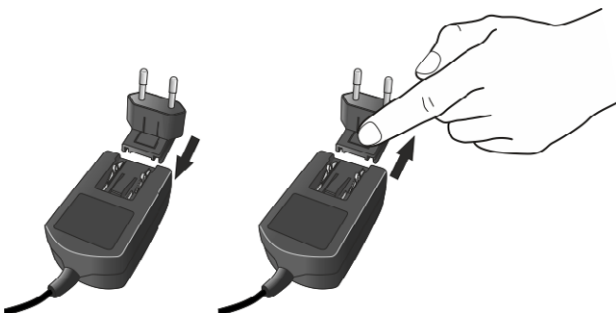

### 3.3 Plaatsen van de batterij in de afstandsbediening

1. Open het batterijvak op de achterzijde van de afstandsbediening door de deksel met een kleine munt tegen de klok in te draaien.
2. Plaats de meegeleverde batterijen (CR2032 3 V) met het opschrift (+) naar boven.
3. Sluit het batterijvakje door de deksel met een kleine munt met de klok mee te draaien.

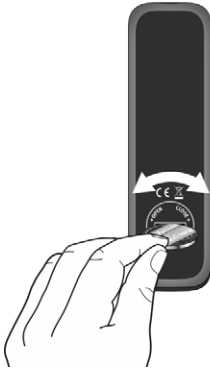

Bij het gebruik van de afstandsbediening mogen de infraroodsensor op de ELITE en de infraroodzender aan de afstandsbediening niet afgedekt zijn.

### 3.4 Antennes aansluiten

1. Schroef de staafantenne op de achterkant van de ELITE op de DAB/FM-antenne-aansluiting.

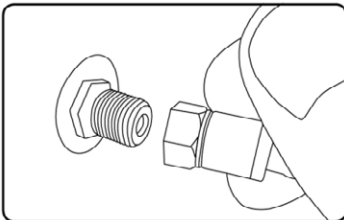

2. Trek de staafantenne uit en lijn de antenne zodanig uit, dat u een optimale ontvangst heeft.



Voor een nog betere ontvangst kunt u de ELITE aan een geschikte huisantenne aansluiten.

3. Schroef de wifi-antenne aan de achterzijde van de ELITE op de wifi-antenne-aansluiting. Draai de wifi-antenne naar boven.
4. Als u de ELITE met een ethernetkabel op uw netwerk zou willen aansluiten, verbind dan met een ethernetkabel de LAN-aansluiting aan de achterzijde van de ELITE met uw router.

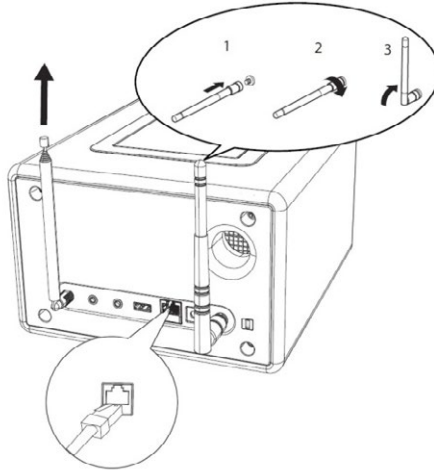

### 3.5 Eerste keer instellen

Als u de ELITE voor het eerst inschakelt, kies dan gelieve allereerst de displaytaal. Vervolgens verschijnt "Instellen" op de display. Daarna verschijnt de privacybeleidsverklaring en moet deze worden geaccepteerd door op (OK) op de afstandsbediening of navigatieknop te drukken. Volg de hieronder aangegeven aanwijzingen om enkele basisinstellingen te verkrijgen

1. Als "Instellen" wordt weergegeven, drukt u op de afstandsbediening op **+** of **-** (of draai aan de bedieningsknop) om "JA" te selecteren en druk vervolgens op **OK**, om het instellen te starten.
2. Daarna wordt u om de volgende keuze gevraagd:



- Tijdsformaat (12- of 24-uurs).

- Bron voor automatische updates van kloktijd en datum (update middels radio, internet of geen update).

Volg al naar gelang uw keuze de aanwijzingen op de display, om vervolgens datum en kloktijd, tijdzone, zomertijd of draadloze netwerk in te stellen.

Draai aan de bedieningsknop aan de ELITE of druk op de navigatietoetsen (+/-) op de afstandsbediening, om de selectie te maken en druk vervolgens ter bevestiging op **OK** (zie hoofdstuk "Menuopties").

Als u voor "Update via internet" kiest moet eerst de wifi-verbinding tot stand worden gebracht. Draai bij het invoeren van het wachtwoord van uw draadloze netwerk aan de bedieningsknop op de ELITE of druk op de navigatietoetsen op de afstandsbediening (+/-) om een teken of een letter te selecteren en druk vervolgens ter bevestiging op **OK**. Selecteer [BKSP] voor het wissen van hetgeen u als laatst heeft ingevoerd. Kies [CANCEL] voor het afbreken van het invoeren van het wachtwoord. Druk ter bevestiging van het ingevoerde wachtwoord op [OK].

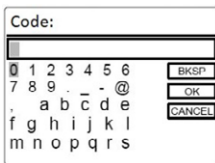

3. Als de melding "Setup Wizard voltooid" verschijnt, drukt dan op OK: om de instelling te verlaten.

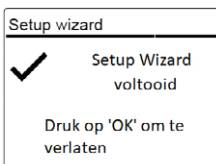

4. Als alternatief kunt u gebruik maken van de ethernetverbinding (LAN) naar uw router (met automatische configuratie). Selecteer daartoe de onder SSID getoonde netwerken het menu-item [Kabel].



Om nogmaals gebruik te maken van de assistent kiest u [Systeeminstellingen] en vervolgens [Setup wizard] (zie hoofdstuk "Systeeminstellingen").

## 4. Snel van start

Inschakelen,	Druk op  ELITE begint met de laatst gekozen afspeelmodus.
Uitschakelen (stand-by-modus),	Druk op  De kloktijd en datum (indien ingesteld) worden weergegeven. Om energie te besparen schakelt de ELITE na 15
Afspelen	Druk eenmaal op <b>MENU</b> en vervolgens op  of  (of draai aan de bedieningsknop) om een afspeelmodus te selecteren en druk vervolgens ter bevestiging op <b>OK</b> . Volgorde: FM-Radio > DAB-radio > Internet-Radio > Bluetooth > AUX IN > CD > Spotify > Deezer >
Direct kiezen van een afspeelmodu,	Druk op de toets voor directe bediening op de afstandsbediening om direct van het ene soort gebruik naar het andere te wisselen.
Afspelen van een cd,	Schuif een cd in de cd-sleuf en ELITE start met het afspelen van de cd.
Cd-uitwerptoets	Druk op (  ) op de ELITE
Volumeregeling	Druk op de afstandsbediening op <b>+</b> of <b>-</b> of draai aan de volumeregelaar op de ELITE.

# 5. Instellingen

Voor de ELITE zijn er drie menu's beschikbaar.

- Setup menu (voor bepaalde instellingen binnen een afspeelmodus, bijv. [Autom. zender zoeken] in de FM-modus)
- Systeeminstellingen (voor algemene instellingen, bijv. kloktijd/datum, taal etc.)
- Hoofdmenu (toegang tot de afspeelmenu's en sluimertijd)

Toegang tot de instellingen	Druk op de toets <b>SETUP</b> . De instelmogelijkheden verschillen al naar gelang het soort gebruik.
Selectie van een optie in de instellingen	Draai aan de bedieningsknop op de ELITE of druk op <b>+</b> of <b>-</b> op de afstandsbediening.
Bevestiging van een selectie in de instellingen	Druk op <b>OK</b> . (Druk op de bedieningsknop op de ELITE)
In de instellingen een stap teruggaan	Druk op <b>↩</b> .



## 6. Display symbolen



In de hieronder aangegeven tabel vindt u de betekenis van de displaysymbolen wanneer deze op het display verschijnen.

	De wifi-verbinding is actief (met signaalsterkte).
	De wifi-verbinding is verbroken.
	De LAN-verbinding is actief.
	De LAN-kabel is losgekoppeld.
	Er is een Bluetooth-apparaat aangesloten.
	Alarm 1 is geactiveerd.
	Alarm 2 is geactiveerd.
	De radiozender staat in de favorietenlijst.
	FM RDS-informatie wordt ontvangen.
	Het radiosignaal wordt ontvangen (met signaalsterkte).
	De afspeelmodus "Alle titels herhalen" is actief.
	De afspeelmodus "Één titel herhalen" is actief.
	De afspeelmodus "Map herhalen" is actief.
	De afspeelmodus "Willekeurig afspelen" is actief.
	De afspeelmodus "Alle titels in willekeurige volgorde herhalen" is actief.
	De sleeptimer is actief.
	Stereozender is beschikbaar.
	Het geluid staat uit.
	Er is een USB-apparaat aangesloten.
	Pauze bij het afspelen.

## 7. FM Radio

### 7.1 Gebruik

Kiezen van de FM-radiomodus	Druk op de toets  op de afstandsbediening, of druk eenmaal op <b>MENU</b> en vervolgens op <b>⏮</b> of <b>⏭</b> (of draai aan de bedieningsknop) voor de selectie van de FM-radiomodus en druk ter bevestiging op <b>OK</b> .
Handmatige zenderkeuze	Druk op <b>⏮</b> of <b>⏭</b> , of druk op de bedieningsknop en houd deze ingedrukt om de handmatige zenderkeuze te activeren.
Automatisch zoeken van de volgende beschikbare zender	Druk op <b>⏮</b> of <b>⏭</b> en houd deze ingedrukt, of druk op de bedieningsknop om de automatische zenderkeuze te starten.
Sla een radiozender in de favorietenlijst op	Er kunnen maximaal 30 radiozenders worden opgeslagen. <ol style="list-style-type: none"><li>1. Druk op de toets <b>FAV</b> op de ELITE en houd deze ingedrukt tot de favorietenlijst wordt weergegeven.</li><li>2. Druk op <b>+</b> of <b>-</b> (of draai aan de bedieningsknop) voor de selectie van een favorietenopslagplaats en druk vervolgens ter bevestiging op <b>OK</b>.</li></ol>
Direct opslaan van een radiozender in de favorietenlijst	<ol style="list-style-type: none"><li>1. Druk op een van de 4 favorietentoetsen (<b>1-4</b>) op de ELITE en houd deze ingedrukt.</li><li>2. Op de afstandsbediening: Druk een van de toetsen <b>1-9</b> in en houd deze ingedrukt.</li></ol>
Selectie van de radiozender uit de favorietenlijst	U heeft 3 mogelijkheden om een favoriet uit te kiezen: <ol style="list-style-type: none"><li>1. Druk op <b>FAV</b>, druk vervolgens op <b>+</b> of <b>-</b> (of draai aan de bedieningsknop) voor de selectie van een radiozender in de favorietenlijst en druk vervolgens op <b>OK</b>.</li><li>2. Druk op een van de 4 favorietentoetsen op de ELITE.</li></ol>

	<p>3. Druk op een van de toetsen <b>0-9</b> op de afstandsbediening om een van de favorieten (1-30) te selecteren.</p> <p>Aanwijzing: voor het oproepen van 2-cijferige favorieten drukt u de toetsen achter elkaar op de afstandsbediening in.</p>
Informatie over de radiozender doorzoeken (indien beschikbaar)	Druk herhaaldelijk op <b>INFO</b> .
Geluid uitzetten of weer aanzetten	Druk op het symbool <b>SNOOZE MUTE</b> ,  of de toets  .

## 7.2 Setup menu

Druk in de FM-modus op **SETUP** om in het menu te komen. De volgende opties zijn mogelijk:

- [Autom. zender zoeken]  
Voor het automatisch opslaan van alle beschikbare radiozenders in de favorietenlijst.\*  
\* Alle van tevoren opgeslagen favorieten worden gewist.
- [Zoekinstelling]  
Voor de keuze dat er bij het automatisch zoeken enkel zenders met een sterk ontvangstsignaal in overweging worden genomen.
- [Ontvangst-instelling]  
Radio luisteren in stereo- of monokwaliteit.
- [Systeeminstellingen]  
zie hoofdstuk „Systeeminstellingen“.
- [Hoofdmenu]  
Voor de selectie van andere afspeelfuncties, sleeptimer en wekalarmen.





Aanwijzing: geselecteerde opties worden door een sterretje gekenmerkt.

# 8. DAB Radio

## 8.1 Gebruik

Selectie van de DAB-radiomodus	Druk op de toets <b>DAB</b> op de afstandsbediening, of druk eenmaal op <b>MENU</b> en vervolgens op <b>II◀◀</b> of <b>▶▶II</b> (of draai aan de bedieningsknop) voor de selectie van de DAB-radiomodus en druk ter bevestiging op <b>OK</b> .
DAB-zender zoeken	Wanneer u voor de eerste keer DAB selecteert of wanneer de zenderlijst leeg is, voert ELITE automatisch een volledige zoekactie uit en slaat alle beschikbare zenders in de zenderlijst op.
Instellen van een zender	Druk op <b>II◀◀</b> of <b>▶▶II</b> .
Sla een radiozender in de favorietenlijst op	Er kunnen maximaal 30 radiozenders worden opgeslagen. <ol style="list-style-type: none"><li>1. Druk op de toets <b>FAV</b> op de ELITE en houd deze ingedrukt tot de favorietenlijst wordt weergegeven.</li><li>2. Druk op <b>+</b> of <b>-</b> (of draai aan de bedieningsknop) voor de selectie van een favorietenopslagplaats en druk vervolgens ter bevestiging op <b>OK</b>.</li></ol>
Direct opslaan van een radiozender in de favorietenlijst	<ol style="list-style-type: none"><li>1. Druk op een van de 4 favorietentoetsen (<b>1-4</b>) op de ELITE en houd deze ingedrukt.</li><li>2. Op de afstandsbediening: Druk een van de toetsen <b>1-9</b> in en houd deze ingedrukt.</li></ol>
Selectie van de radiozender uit de favorietenlijst	U heeft 3 mogelijkheden om een favoriet uit te kiezen: <ol style="list-style-type: none"><li>1. Druk op <b>FAV</b>, druk vervolgens op <b>+</b> of <b>-</b> (of draai aan de bedieningsknop) voor de selectie van een radiozender in de favorietenlijst en druk vervolgens op <b>OK</b>.</li><li>2. Druk op een van de 4 favorietentoetsen op de ELITE.</li></ol>

	<p>3. Druk op een van de toetsen <b>0-9</b> op de afstandsbediening om een van de favorieten (1-30) te selecteren.</p> <p>Aanwijzing: voor het oproepen van 2-cijferige favorieten drukt u de toetsen achter elkaar op de afstandsbediening in.</p>
Informatie* over de radiozender doorzoeken (indien beschikbaar)	Druk herhaaldelijk op <b>INFO</b> .
Geluid uitzetten of weer aanzetten	Druk op het symbool <b>SNOOZE MUTE</b>  of de toets  .

\*De DAB-informatie (indien beschikbaar) bevat: zendernaam, Dynamic Label Segment (DLS), signaalsterkte, programmatype (PTY), ensemblenaam, frequentie, foutpercentage signaal, bitrate en audiostatus, Codec en tijd en datum.

## 8.2 Setup menu

Druk in de DAB-modus op **SETUP** om in het menu te komen. De volgende opties zijn mogelijk:

- [Zenderlijst]  
Toont alle beschikbare zenders.
- [Volledige zoekactie]  
Voor het zoeken en opslaan van alle beschikbare zenders.
- [Handmatig instellen]  
Voor het handmatig zoeken van zenders. De lijst beschikbare digitale radiozenders wordt weergegeven.
- [Ongeldige verwijderen]  
Voor het verwijderen van inactieve zenders uit de zenderlijst.
- [DRC]  
Veel DAB-zenders bieden de Dynamic Range Compression (DRC) aan. Met de DRC-instelling wordt het verschil in volume tussen zachte en luide passages gereduceerd. U kunt kiezen tussen DRC Hoog, DRC Laag en DRC. In een luidruchtige omgeving wordt DRC Hoog aanbevolen.





Aanwijzing: geselecteerde opties worden door een sterretje gekenmerkt.

## 9. Internet Radio

### 9.1 Gebruik

Voor het gebruik van de internetradio moet allereerst een internetverbinding via wifi of ethernet tot stand worden gebracht (zie het hoofdstuk "Eerste stappen" en "Netwerk").

Selectie van de internetradiomodus	Druk op de toets  op de afstandsbediening, of druk eenmaal op <b>MENU</b> en vervolgens op <b>⏮</b> of <b>⏭</b> (of draai aan de bedieningsknop) voor de selectie van internetradio en druk ter bevestiging op <b>OK</b> . ELITE maakt verbinding met het laatst gebruikte netwerk en vervolgens met de laatst beluisterde zender.
Instellen van een radiozender of podcast	zie hoofdstuk "Zenderlijst"
Sla een radiozender in de favorietenlijst op	Er kunnen maximaal 30 radiozenders worden opgeslagen. <ol style="list-style-type: none"><li>1. Druk op de toets <b>FAV</b> op de ELITE en houd deze ingedrukt tot de favorietenlijst wordt weergegeven.</li><li>2. Druk op <b>+</b> of <b>-</b> (of draai aan de bedieningsknop) voor de selectie van een favorietenopslagplaats en druk vervolgens ter bevestiging op <b>OK</b>.</li></ol>
Direct opslaan van een radiozender in de favorietenlijst	<ol style="list-style-type: none"><li>1. Druk op een van de 4 favorietentoetsen (<b>1-4</b>) op de ELITE en houd deze ingedrukt.</li><li>2. Op de afstandsbediening: Druk een van de toetsen <b>1-9</b> in en houd deze ingedrukt.</li></ol>
Selectie van de radiozender uit de favorietenlijst	U heeft 3 mogelijkheden om een favoriet uit te kiezen: <ol style="list-style-type: none"><li>1. Druk op <b>FAV</b>, druk vervolgens op <b>+</b> of <b>-</b> (of draai aan de bedieningsknop) voor de selectie van een radiozender in de favorietenlijst en druk vervolgens op <b>OK</b>.</li></ol>

	<p>2. Druk op een van de 4 favorietentoetsen op de ELITE.</p> <p>3. Druk op een van de toetsen <b>0-9</b> op de afstandsbediening om een van de favorieten (1-30) te selecteren.</p> <p>Aanwijzing: voor het oproepen van 2-cijferige favorieten drukt u de toetsen achter elkaar op de afstandsbediening in.</p>
Informatie* over de radiozender doorzoeken (indien beschikbaar)	Druk herhaaldelijk op <b>INFO</b> .
Geluid uitzetten of weer aanzetten	Druk op het symbool <b>SNOOZE MUTE</b> of de toets  .

\*De zenderinformatie (indien beschikbaar) bevat: Artiest en titelaanduiding, zenderbeschrijving, zendergenre en plaats, signaalkwaliteit, codec- en samplefrequentie, afspeelbuffer en datum.

## 9.2 Setup menu

Druk **SETUP** in de modus Internet Radio om in het menu te komen. De volgende opties zijn beschikbaar:

- [Laatst beluisterd]  
Instellen van de laatst beluisterde radiozender.
- [Zenderlijst]  
Instellen van beschikbare internet-radiozenders (zie hoofdstuk "Zenderlijst").
- [Systeeminstellingen]  
zie hoofdstuk „Systeeminstellingen”.
- [Hoofdmenu]  
Voor de selectie van andere afspeelfuncties, sleeptimers en wekalarmen.



Aanwijzing: geselecteerde opties worden door een sterretje gekenmerkt.

### 9.3 Zenderlijst

In de [Zenderlijst] zijn de volgende menu's en submenu's beschikbaar:

- [Lokaal (naam van uw woonplaats)]  
Zoeken en instellen van zenders bij u in de buurt. De zenders zijn in meerdere categorieën gegroepeerd.
- [Zenders]
  - [Landen]: zoeken en instellen van de zenders naar woonplaats.
  - [Genre]: zoeken en instellen van de zenders naar genre.
  - [Zender zoeken]: zoeken naar beschikbare radiozenders door het invoeren van trefwoorden.
  - [Populaire zenders]: zoeken en instellen van de populairste internet-radiozenders.
  - [Nieuwe zenders]: zoeken en instellen van nieuwe internet-radiozenders.
- [Podcasts]
  - [Landen]: zoeken en instellen van podcasts naar woonplaats.
  - [Formaten]: zoeken en instellen van podcasts naar genre.
  - [Podcasts zoeken]: zoeken naar beschikbare podcasts door het invoeren van trefwoorden.
- [Help]
  - Hulp bij vaak gestelde vragen wanneer de internet-radio niet goed werkt.

### 9.4 De webportal gebruiken

In de Frontier Silicon Internet Radio portalwebsite kunt u uw "Mijn favorieten" ordenen en nieuwe internetradiozenders toevoegen op een computer. Hiervoor moet u zich eerst registreren op de webportal.

1. In de internetradiomodus drukt u op **SETUP** en daarna gaat u naar [Zenderlijst] > [Help]. Noteer de toegangscode.
2. Ga naar <http://nuvola.link/sr> op de webbrowser van uw computer.
3. Registreer een nieuwe account met de toegangscode.
4. Volg de instructies in de webportal en gebruik "Mijn favorieten" en "Mijn toegevoegde zenders" om radiozenders toe te voegen.

De toegevoegde zenders in "Mijn favorieten" zijn toegankelijk zijn via [Mijn favorieten] in de internetradiomodus van ELITE.

De toegevoegde zenders in "Mijn toegevoegde zenders" zijn toegankelijk zijn via [Mijn toegevoegde zenders] in de internetradiomodus van ELITE.



# 10. Bluetooth

ELITE kan binnen een bereik van ca. 10 meter verbinding maken met Bluetooth-compatibele afspelerapparaten.

## 10.1 Verbinden

1. Druk op de toets  op de afstandsbediening, of druk eenmaal op **MENU**, vervolgens op **+** of **-** (of draai vervolgens aan de instelknop) voor de selectie van Bluetooth en druk ter bevestiging op **OK**.  
Het kleine Bluetooth-symbool  knippert en geeft aan, dat de ELITE gereed is om verbinding te maken.
2. Schakel op uw Bluetooth-compatibele afspelerapparaat de Bluetooth-functie in en zoek naar beschikbare Bluetooth-apparaten.
3. Selecteer "ELITE" uit de lijst beschikbare Bluetooth-apparaten om de verbinding tot stand te brengen.  
Het Bluetooth-symbool  stopt met knipperen wanneer de verbinding tot stand is gebracht.

## 10.2 Gebruik

Selectie van de Bluetooth audiomodus	Druk op de toets  op de afstandsbediening, of druk eenmaal op <b>MENU</b> en vervolgens op <b>⏮</b> of <b>⏭</b> (of draai aan de instelknop) voor de selectie van Bluetooth en druk ter bevestiging op <b>OK</b> .
Muziek afspelen	Selecteer een audiobestand van uw Bluetooth-compatibele afspelerapparaat en start het afspelen.
Pauze of opnieuw afspelen	Druk op <b>⏸</b> .
Wisselen naar het voorgaande of opvolgende audiobestand	Druk op <b>⏮</b> of <b>⏭</b> .
Snel vooruit en achteruit zoeken binnen een titel	Indrukken en ingedrukt houden bij het afspelen van <b>⏮</b> of <b>⏭</b> .

Verbreken van de Bluetooth-verbinding	Schakel over naar een andere afspeelmodus of selecteer [BT verbreken] uit het Instelmenu (zie hieronder) of druk op  en houd deze ingedrukt.
Geluid uitzetten of weer aanzetten	Druk op het symbool <b>SNOOZE MUTE</b> of de toets  .

### 10.3 Setup menu

Druk op **SETUP** in de Bluetooth-audiomodus om het menu te selecteren (zie hoofdstuk "Menufuncties"). De volgende opties zijn beschikbaar en de actuele instellingen (indien beschikbaar) zijn gemarkeerd met een sterretje (\*).

- [Bluetooth verbreken]  
Voor het verbreken van de Bluetooth-verbinding.
- [Details weergeven]
  - [Bluetooth-info]: De gegeven Bluetooth-verbindingstatus weergeven.
  - [Verbonden met]: De naam van het momenteel verbonden Bluetooth-apparaat weergeven.
- [Systeeminstellingen]  
zie hoofdstuk „Systeeminstellingen“.
- [Hoofdmenu]  
Voor de selectie van andere afspeelfuncties, sleeptimer en wekalarmen.

# 11. AUX In

## 11.1 Gebruik

Uw externe afspelerapparaat (bijv. Mp3-speler) moet met een audiokabel (met 3,5 mm-stekker, niet meegeleverd) aan de AUX-ingangsaansluiting van de ELITE worden aangesloten.

Selectie van de AUX In-modus	Druk op de toets  op de afstandsbediening, of druk eenmaal op <b>MENU</b> en vervolgens op <b>⏮</b> of <b>⏭</b> (of draai aan de instelknop) voor de selectie van AUX In en druk ter bevestiging op <b>OK</b> .
Starten en besturen van het afspelen	Alle handelingen voor het afspelen worden op het externe afspelerapparaat uitgevoerd.
Geluid uitzetten of weer aanzetten	Druk op het symbool <b>SNOOZE MUTE</b> of de toets  .

NL

## 11.2 Setup menu

Druk in de AUX In-modus op **SETUP** om in het menu te selecteren. De volgende opties zijn mogelijk:

- [Systeeminstellingen]  
zie hoofdstuk „Systeeminstellingen“.
- [Hoofdmenu]  
Voor de selectie van andere afspelfuncties, sleeptimer en wekalarmen.



Aanwijzing: geselecteerde opties worden door een sterretje gekenmerkt.

## 12. Cd-modus



### AANWIJZING!





#### Risico op beschadiging!

Een onjuiste hantering van de ELITE kan tot beschadiging leiden.

Steek geen van het cd-formaat afwijkende geluidsdragers in de ELITE.

### 12.1 Gebruik

ELITE kan op de audio-cd, CD-R en CD-RW opgeslagen audiobestanden afspelen. De geluidswaergave hangt af van de kwaliteit van de cd.

Selectie van de cd-modus	Druk op de toets  op de afstandsbediening, of druk eenmaal op <b>MENU</b> en vervolgens op <b>⏮</b> of <b>⏭</b> (of draai aan de instelknop) voor de selectie van cd-modus en druk ter bevestiging op <b>OK</b> .
Onderbreken (pauze) of verder afspelen	Druk op <b>⏮</b> .
Het afspelen stoppen	Druk op <b>■</b> .
voor het wisselen naar de voorgaande of opvolgende titel	Druk op <b>⏮</b> of <b>⏭</b> .
Snel achteruit of vooruit zoeken in een titel	Indrukken en ingedrukt houden bij het afspelen van <b>⏮</b> of <b>⏭</b> .
Selecteren van een afspeelmodus	Druk herhaaldelijk op <b>FAV</b> . <ul style="list-style-type: none"><li>•  = alle titels herhalen</li><li>•  = één titel herhalen</li><li>•  = willekeurige modus</li></ul>

Zoeken van de informatie van het audiobestand (indien beschikbaar)	Druk herhaaldelijk op <b>INFO</b> .
Geluid uitzetten of weer aanzetten	Druk op het symbool <b>SNOOZE MUTE</b> of de toets  .

## 12.2 Setup menu

Druk in de cd-modus op **SETUP** om in het menu te selecteren. De volgende opties zijn mogelijk:

- [Verdergaan met instelling cd]  
De cd-weergave wordt vanaf de laatst beluisterde plaats voortgezet, ook als u van modus bent gewisseld of het apparaat naar de stand-by-modus heeft geschakeld. Deze functie wordt beëindigd wanneer de cd wordt uitgeworpen. Deze functie is bedoeld voor bijv. luisterboeken.
- [Systeeminstellingen]  
zie hoofdstuk „Systeeminstellingen“.
- [Hoofdmenu]  
Voor de selectie van andere afspeelfuncties, sleeptimer en wekalarmen.



Aanwijzing: geselecteerde opties worden door een sterretje gekenmerkt.

## 13. Streamingdiensten

Uw ELITE kan inhoud van de volgende streamingdiensten weergeven:



De symbolen van deze diensten vindt u tevens op de display van uw ELITE terug.



Let op: Het gebruik van streamingdiensten vereist het afsluiten van geschikte contracten; deze kunnen kosten met zich meebrengen. Met name kosteloze aanbiedingen bevatten vaak reclame. Wijzigingen vallen onder de verantwoordelijkheid van de streamingdiensten. Gelieve u op de website van de aanbieder te informeren.

Wij raden aan om allereerst de UNDOK™-app op uw apparaat te installeren waarmee u uw ELITE kunt bedienen (dit kan bijv. een smartphone of tablet zijn).



Let op: Dit apparaat (bijv. smartphone) moet zich op hetzelfde netwerk bevinden als uw ELITE!  
Aanwijzingen met betrekking tot de UNDOK™-app kunt u vinden in hoofdstuk 18.



Incidenteel kunnen de diensten ook direct via de apps van de aanbieder of op de ELITE zelf worden bediend. Gelieve u bij de aanbieder te informeren.

### 13.1 Gebruik

De hieronder beschreven handelingsverlopen vinden gelijksoortig plaats voor alle beschikbare streamingdiensten.

NL

Selectie van een streamingdienst	Druk op de toets  op de ELITE of op de afstandsbediening om bij de selectie van de gewenste streamingdienst te geraken. De symbolen van de hierboven getoonde diensten verschijnen daarbij overeenkomstig in het display van uw ELITE. Als alternatief kunt u eenmaal op <b>MENU</b> drukken en vervolgens op <b>⏮</b> of <b>⏭</b> (of draai aan de instelknop) om de gewenste streamingdienst te selecteren; bevestigen met <b>OK</b> .
U aanmelden voor een streaming-account (Spotify, Deezer, Amazon Music)	Voor het gebruik van een streamingdienst op uw ELITE kunt u zich op de ELITE of via de op uw mobiele apparaat geïnstalleerde UNDOK™app met uw account aanmelden. Volg de aanwijzingen op het beeldscherm.
Zo maakt u gebruik van Spotify Connect	Gebruik je telefoon, tablet of computer als een afstandsbediening voor Spotify. Ga naar <a href="https://spotify.com/connect">spotify.com/connect</a> om te bekijken hoe u dat doet.
Pauze of opnieuw afspelen	Druk op <b>⏸</b> .
Voor het wisselen naar de voorgaande of opvolgende titel	Druk op <b>⏮</b> of <b>⏭</b> .

<p>Opslaan van een titel (een playlist*) in de favorietenlijst</p>	<p>U kunt maximaal 8 titels opslaan, met Spotify kunnen tot 10 titels of ook playlists worden opgeslagen.</p> <p>Druk op de toets <b>FAV</b> op de ELITE en houd deze ingedrukt tot de favorietenlijst wordt weergegeven. Druk op <b>+</b> of <b>-</b> (of draai aan de bedieningsknop) voor de selectie van een favorietenopslagplaats en druk vervolgens ter bevestiging op <b>OK</b>.</p>
<p>Direct opslaan van een titel (een playlist*) in de favorietenlijst</p>	<ol style="list-style-type: none"> <li>1. Druk op een van de 4 favorietentoetsen (<b>1-4</b>) op de ELITE en houd deze ingedrukt.</li> <li>2. Op de afstandsbediening: druk op een van de toetsen <b>1-8</b> (Spotify <b>1-9</b>) en houd deze ingedrukt.</li> </ol>
<p>Selectie van een titel (een playlist*) in de favorietenlijst</p>	<p>U heeft 3 mogelijkheden om een favoriet uit te kiezen:</p> <ol style="list-style-type: none"> <li>1. Druk op <b>FAV</b> en druk vervolgens op <b>+</b> of <b>-</b> (of draai aan de bedieningsknop) voor de selectie van een titel/playlist in de favorietenlijst en druk vervolgens op <b>OK</b>.</li> <li>2. Druk op een van de 4 favorietentoetsen op de ELITE.</li> <li>3. Druk op een van de toetsen <b>1-8</b> op de afstandsbediening (Spotify <b>1-9</b>) om de favorieten te selecteren.</li> </ol>
<p>Doorzoek de informatie over de titel (indien beschikbaar)</p>	<p>Druk herhaaldelijk op <b>INFO</b>.</p>
<p>Geluid uitzetten of weer aanzetten</p>	<p>Druk op het symbool <b>SNOOZE MUTE</b> of de toets .</p>

\* Alleen van toepassing op Spotify



## 13.2 Setup menu

Selecteer een beschikbare streamingdienst en druk op **SETUP** om het instelmenu te selecteren. De volgende opties zijn beschikbaar:

- [Systeeminstellingen]  
zie hoofdstuk „Systeeminstellingen“.
- [Hoofdmenu]  
Voor de selectie van andere afspeelfuncties, sleeptimer en wekalarmen.



Aanwijzing: geselecteerde opties worden door een sterretje gekenmerkt.

## 14. My Music mode



### AANWIJZING!

#### Risico op beschadiging!

Onjuiste gebruik van de ELITE kan tot beschadigingen leiden.





Sluit de ELITE niet rechtstreeks op de USB-aansluiting van een computer of ander extern opslagapparaat, zoals een externe harde schijf, aan.



In My Music kunt u titels (audiobestanden) afspelen, die zich op een USB-stick of een mediaserver (UPnP) bevinden en die zich in hetzelfde wifi-netwerk als ELITE bevinden.

### 14.1 Gebruik

Selectie van „My Music”	Druk op de toets  op de afstandsbediening, of druk eenmaal op <b>MENU</b> en vervolgens op <b>⏮</b> of <b>⏭</b> (of draai aan de instelknop) voor de selectie van “My Music” en druk ter bevestiging op <b>OK</b> .
Afspelen van titels, die op een USB-stick zijn opgeslagen	Steek de USB-stick in de USB-aansluiting van ELITE. Druk vervolgens op <b>SETUP</b> en selecteer [USB afspelen] uit het instelmenu.
Pauze of opnieuw afspelen	Druk op <b>⏸</b> .
Naar de voorgaande of opvolgende titel wisselen	Druk op <b>⏮</b> of <b>⏭</b> .
Snel vooruit of achteruit zoeken binnen een titel (audiobestand)	Indrukken en ingedrukt houden bij het afspelen van <b>⏮</b> of <b>⏭</b> .
Toevoegen van een titels in „Mijn playlist”	Druk op <b>⏭</b> en houd deze ingedrukt of gebruik de instelknop, als het bestand in het selectiemenu is gemarkeerd.

Selectie van de titelweergave,	<p>Druk herhaaldelijk op <b>FAV</b>.</p> <ul style="list-style-type: none"> <li>•  = alle titels herhalen</li> <li>•  = één titel herhalen</li> <li>•  = willekeurige modus</li> <li>•  = alle titels willekeurig herhalen</li> </ul>
Doorzoek de informatie over de titel (indien beschikbaar)	Druk herhaaldelijk op <b>INFO</b> .
Geluid uitzetten of weer aanzetten	Druk op het symbool <b>SNOOZE MUTE</b> of de toets  .

## 14.2 Setup menu

Druk in de modus „My Music“ op **SETUP** om in het menu te selecteren. De volgende opties zijn beschikbaar:

- [Gemeenschappelijke media]  
Voor het zoeken naar audiobestanden op het wifi- of ethernet-netwerk. Zodra een mediaserver is gevonden, wordt er een selectiemenu voor de selectie van audiobestanden voor het afspelen door ELITE weergegeven.
- [USB-afspelen]  
Voor het zoeken naar audiobestanden op de aangesloten USB-stick. Zodra een USB-stick is gevonden, wordt er een selectiemenu voor de selectie van audiobestanden voor het afspelen door ELITE weergegeven.
- [Mijn playlist]  
Voor het zoeken en afspelen van audiobestanden, die in „Mijn playlist“ zijn opgeslagen.
- [Herhalen]  
Voor het in- of uitschakelen van de herhalingsfunctie bij het afspelen van een actuele map/playlist.
- [Shuffle]  
Voor het in- of uitschakelen van de willekeurige modus bij het afspelen van een actuele map/playlist.
- [Playlist legen]  
Verwijdert items uit „Mijn playlist“.

- [Server verwijderen]  
Als deze instelling op „JA“ wordt gezet, worden er inactieve mediaservers weergegeven. U kunt dan een mediaserver selecteren en deze “wekken” (WOL-functie) om audiobestanden van de ELITE af te spelen.
- [Systeeminstellingen]  
zie hoofdstuk „Systeeminstellingen“.
- [Hoofdmenu]  
Voor de selectie van andere afspeelfuncties, sleeptimer en wekalarmen.





Aanwijzing: geselecteerde opties worden door een sterretje gekenmerkt.

# 15. Alarmfuncties

## 15.1 Alarm instellen

U kunt twee soorten alarm instellen om te wekken.

1. Houd  of  ingedrukt, om de alarminstellingen te kiezen. U kunt ook in de weergavemodus op **SETUP** drukken, vervolgens het hoofdmenu selecteren en daarna Wekker 1 of 2 middels **OK** selecteren.

De alarm-instelmodus werkt ook, wanneer de ELITE in de stand-by-modus (uitgeschakeld) is. Houd daartoe  of  ingedrukt.

2. U hebt de volgende mogelijkheden voor het instellen van het alarm. Draai aan de instelknop of druk op navigatietoetsen **+** of **-** op de afstandsbediening om de instellingen uit te voeren (zie hoofdstuk "Menuopties").

- [Toestaan]

Voor het in- en uitschakelen van alarmherhalingen. De volgende opties zijn beschikbaar:

- [Uit]: voor het uitschakelen van het alarm.
- [Dagelijks]: het alarm is elke dag geactiveerd.
- [Eenmalig]: het alarm is eenmalig geactiveerd.
- [Weekend]: het alarm is op zaterdagen en zondagen geactiveerd.
- [Werkdagen]: Het alarm is geactiveerd van maandag t/m vrijdag.

- [Kloktijd]

Voor het instellen van de kloktijd voor het alarm.

- [Modus]

voor het kiezen van de alarmbron. De volgende opties zijn beschikbaar:

- [Zoemer]
- [Internet-radio]
- [DAB Radio]
- [FM Radio]

Dit wordt enkel weergegeven, wanneer internet-radio, DAB of FM in [Modus] is geselecteerd.

- [Volume]





Voor het instellen van het volume van het alarmsignaal.

- [Opslaan]

Voor het opslaan van de actuele instellingen.

Als [Opslaan] is geselecteerd, worden de alarminstellingen opgeslagen. Als het alarm is geactiveerd, wordt het overeenkomstige alarmsymbool ( ) weergegeven.





## 15.2 Alarm in- of uitschakelen

- Druk herhaaldelijk op  1 of  2 als de ELITE zich in de operationele modus of in de stand-by-modus (uit) bevindt om het overeenkomstige alarm in- of uit te schakelen.
- Bij ingeschakeld alarm wordt het overeenkomstige alarmsymbool ( ) weergegeven.

## 15.3 Alarmsignaal uitschakelen

- Druk op ,  1 of  2 om het alarm uit te schakelen als dit afgaat.

## 15.4 Snooze (sluimerfunctie)

- Voor het tijdelijk uitzetten van het geluid (instelling: 10 min.) van een afgaand alarm drukt u op de toets **SNOOZE MUTE, OK** of .
- Druk op **+** or **-** (of draai aan de instelknop) voor het wijzigen van het tijdsinterval (5, 10, 15 of 30 minuten).
- Tijdens de sluimertijd knippert het alarmsymbool en de resterende sluimertijd wordt weergegeven.
- Voor het uitschakelen van de sluimerfunctie drukt u op ,  1 of  2.

## 16. Sleeptimer (automatische uitschakelfunctie)

Met de sleeptimer (automatische uitschakelfunctie) stelt u de tijdsduur in, waarin de ELITE zich automatisch uitschakelt.

1. Druk op **SETUP** in de afspeelmodus en selecteer vervolgens [Hoofdmenu] en [Sluimeren] of druk direct op de toets **SLEEP** om de automatische uitschakelfunctie in of uit te schakelen.
2. Druk op **+** of **-** (of draai aan de instelknop) voor het selecteren van de uitschakeltijd (15, 30, 45, 60 of 90 minuten).
3. Druk op **OK**, om de selectie te bevestigen.

Als de sleeptimer actief is, worden het sleeptimersymbool  en de overgebleven tijd weergegeven. Voor het uitschakelen van de sleeptimer kiest u [Sluimeren uit].

# 17. Systeeminstellingen

## 17.1 Toegang tot de systeeminstellingen

- Druk in de afspelmodus op **SETUP** en selecteer vervolgens [Systeeminstellingen]



Aanwijzing: geselecteerde opties worden door een sterretje gekenmerkt.

## 17.2 Kwaliteit streaming-audio

De drie kwaliteitsinstellingen, die in de systeeminstellingen kunnen worden aangebracht, hebben uitsluitend betrekking op muziek-streamingdiensten.

- [Lage kwaliteit]: komt overeen met de laagste kwaliteit van de streamingdienst.
- [Normale kwaliteit]: komt overeen met de normale kwaliteit van de streamingdienst.
- [Hoge kwaliteit]: komt overeen met de hoge kwaliteit van de streamingdienst.

## 17.3 Equalizer

- Selecteer een van de equalizer-opties: [Loudness], [Bass], [Hoge tonen], [Vlak], [Pop], [Rock], [Jazz], [Klassiek].

## 17.4 Netwerk

- [Netwerkasistent]  
Voor het inrichten van een netwerkverbinding.
- [WPS WLAN-opbouw]  
Kies voor deze optie als uw draadloze router de instelmethode WPS of PBC ondersteunt.
- [Instellingen weergeven]  
Voor het weergeven van de actuele netwerkinformatie.
- [WLAN-regio]  
Voor de selectie van een WLAN-regio.
- [Handmatige instellingen]  
Selecteer onder de optie [Draadloos] [DHCP actief], om de IP-adressen automatisch toe te laten wijzen of [DHCP inactief] om ze handmatig toe te wijzen.



- [NetRemote PIN-setup]  
Voor het instellen van een NetRemote PIN.
- [Netwerkprofiel]  
Voor het weergeven van een in de ELITE opgeslagen netwerklijst.
- [Netwerkinstellingen verwijderen]  
Verwijdert alle netwerkinstellingen.
- [Netwerkverbinding behouden]  
Houdt de netwerkverbinding in stand. Daarmee kunt u de ELITE met behulp van een app op afstand vanuit stand-by activeren.

### 17.5 Tijd/datum

- [Tijd-/datumsinst]  
Voor het instellen van de tijd en datum.
- [Auto-update]  
Voor de selectie van een bron (radio, internet-netwerk of geen update) voor het automatisch updaten van de kloktijd.  
Als u de kloktijd via het internet-netwerk update, moet u uw tijdzone instellen en handmatig zomer- of wintertijd in het menu selecteren.
- [Formaat instellen]  
Voor het instellen van het tijdsformaat (12 of 24 uur).
- [Tijdzone instellen]  
Voor het vaststellen van de tijdzone.
- [Zomertijd?]  
Voor de activatie of deactivatie van de zomertijd.

### 17.6 Inactieve stand-by

- Met deze optie kunt u de tijdsduur vastleggen voordat ELITE zich automatisch uitschakelt. Beschikbare opties: Uit, 2, 4, 5 en 6 uur.

### 17.7 Taal

- Met deze optie kunt u de taal vastleggen. Beschikbare opties: Duits, Engels, Deens, Spaans, Frans, Italiaans, Nederlands, Noors, Pools, Portugees, Fins, Zweeds en Turks.

## 17.8 Fabrieksinstellingen

- Met deze optie worden alle door de gebruiker gedefinieerde instellingen verwijderd en vervangen door de oorspronkelijke fabrieksinstellingen.

## 17.9 Software-update

- [Auto-update]  
Voor het regelmatig automatisch zoeken naar updates.
- [Nu controleren]  
Voor het direct zoeken naar updates.  
Als er nieuwe software beschikbaar is, zal ELITE u vragen, of u een update wilt uitvoeren.  
Zorg ervoor dat de ELITE over een stabiele stroomvoorziening beschikt alvorens de software-update plaats heeft. Het loskoppelen van de stroomtoevoer van een software-update kan de ELITE beschadigen.

## 17.10 Setup wizard

- Voor het uitvoeren van de eerste keer instellen (zie hoofdstuk "Eerste keer instelling").

## 17.11 Info

- Hier wordt de actuele software-versie, Spotify-versie, radio-identificatie en apparaatnaam weergegeven.

## 17.12 Privacybeleid

- Bezoek de volgende website:  
[www.frontiersmart.com/privacy](http://www.frontiersmart.com/privacy)

## 17.13 Displayhelderheid

Voor het selecteren van de helderheid van de display: De helderheidsgraad wordt via de sensor aan de voorzijde van de ELITE automatisch aan het omgevingslicht aangepast.

U kunt voor zowel lichte als donkere omgevingen, bijv. voor 's nachts of in de slaapkamer, instellingen aanbrengen. Druk hiertoe op de displaytoets op de ELITE en houd deze ingedrukt, stel de helderheid in door het draaien aan de instelknop en bevestigen met OK.

- [Lichte omgeving]  
Stand 8 tot 15
- [Donkere omgeving]  
Stand 1 tot 8

# 18. Gebruik van de UNDOK™-app voor bediening van de ELITE

ELITE is compatibel met de UNDOK™-app van Frontier Silicon. Deze app biedt uitgebreide afstandsbedieningsfunctionaliteit voor op Frontier Silicon gebaseerde audiomodules met iOS- of Android-smartphones.

Installatie en gebruik van de UNDOK™-app:

1. Download de UNDOK™-app uit de "App Store" of van "Google Play" en installeer deze op uw iOS- of Android-smartphone.



2. Verbind uw smartphone met hetzelfde wifi-netwerk als de ELITE.
3. Start de UNDOK™-app op uw smartphone. De app zoekt naar compatibele audiosystemen. U kunt ook "Audiosysteem instellen" kiezen om het zoeken naar audiosystemen te starten.

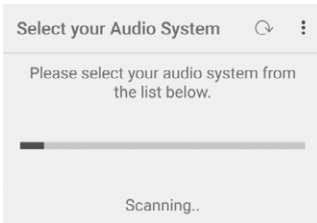

4. Selecteer "ELITE" uit de lijst van beschikbare audiosystemen.

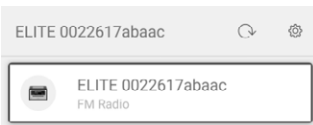

5. Besturing van de ELITE via de UNDOK™-app.

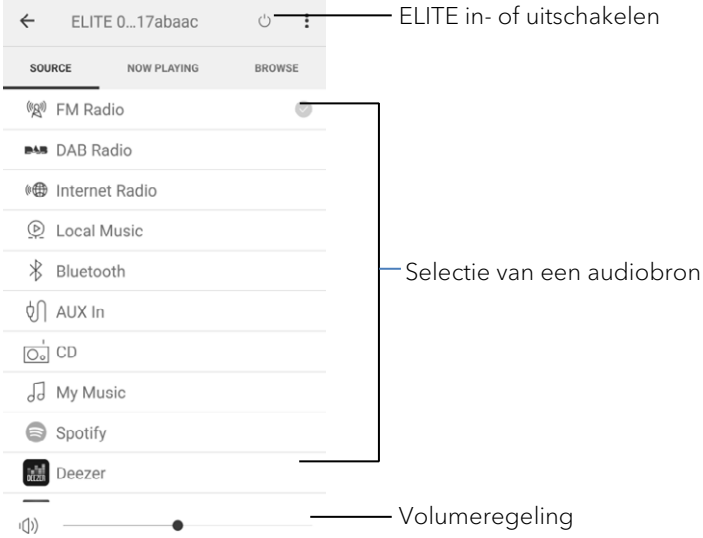

## 19. Verhelpen van storingen

Bij alle elektrische apparaten kunnen storingen optreden. Daarbij hoeft het niet altijd een defect aan de ELITE te betreffen. Controleer daarom aan de hand van de volgende tabel of u de storing zelf kunt verhelpen.

Storing	Mogelijke oorzaak	Oplossing
Apparaat gaat niet aan.	Netadapter is niet correct aangesloten.	Sluit de netadapter correct aan.
ELITE reageert niet.	Er is een fout opgetreden in ELITE.	Koppel de netstekker los en steek deze er weer in. Schakel de ELITE vervolgens weer in.
De afstandsbediening functioneert niet of alleen niet altijd.	De batterij is leeg.	Vervang de batterij.
	De afstand tot de ELITE is te groot.	Verklein de afstand tussen de afstandsbediening en ELITE.
Geen of slecht geluid	Geluid is uitgeschakeld.	Zet het volume harder.
	ELITE bevindt zich niet in de juiste afspeelmodus.	Selecteer een andere afspeelmodus/audiobron.
	Hoofdtelefoon is ingestoken.	Trek de stekker van de hoofdtelefoon eruit.
	Ontvangst van FM/DAB of internet is slecht.	Lijn de FM/DAB-antenne uit of controleer de wifi-verbinding.
	Storingen door andere zenders van radiofrequenties of apparaten.	Verhoog de afstand tussen de ELITE en andere apparaten.

Malfunction	Possible cause	Solution
	De ontvangst van internet-radiostations of streamingdiensten is slecht.	Controleer de wifi-verbinding.
Geen verbinding tot het wifi-netwerk	De router is niet ingeschakeld of functioneert niet juist.	Schakel uw router in of controleer de toestand van de router.
	Onjuiste instelmethode.	Controleer of uw router WPS ondersteunt en gebruik maakt van de juiste instelmethode (PBC of PIN). Configureer nogmaals de wifi-instellingen.
De internet-radiozender werkt vaak niet.	Veel zenders ondersteunen enkel een beperkt aantal luisteraars.	Probeer het later nogmaals.
	De radiozender zendt niet uit.	Probeer het later nogmaals.
Enkele internet-radiozenders verdwijnen van de zenderlijst.	De zender wordt van de lijst verwijderd wanneer deze niet uitzendt.	Probeer het later nogmaals. Wanneer de zender weer begint uit te zenden verschijnt deze weer in de lijst.
Cd-weergave start niet.	USB-formaat wordt niet ondersteund.	Steek het juiste cd-formaat in de cd-sleuf.
	Cd is vies.	Maak de cd schoon.
	Cd is beschadigd.	Steek een andere cd in de cd-sleuf.

Malfunction	Possible cause	Solution
Het USB-apparaat werkt niet.	USB-weergave wordt niet ondersteund.	Controleer de bestanden en het bestandssysteem op het USB-apparaat.
	Er zijn verborgen bestanden op het USB-apparaat aanwezig.	Verwijder de verborgen bestanden van het USB-apparaat.
	Het USB-apparaat laadt niet op.	Controleer de USB-kabel.

## 20. Reiniging



### AANWIJZING!

#### Materiële schade door onjuiste reiniging!

Een verkeerde reiniging kan tot een beperkte functionaliteit en schade aan de ELITE leiden.

- Gebruik in geen geval scherpe of oplosmiddel bevattende schoonmaakmiddelen, deze kunnen de oppervlakken van de ELITE aantasten.
- Gebruik geen hete lucht of perslucht om de ELITE te drogen.
- Alle hoeken en randen van de ELITE zijn gevoelig voor druk. Bescherm deze tegen te hoge druk.

#### Vingerafdrukken en lichte verontreinigingen reinigen

- Reinig de ELITE enkel aan de buitenzijde met een droge, zachte doek.

#### Sterke verontreinigingen reinigen

- Reinig de ELITE enkel van buitenaf met een licht bevochtigde doek en droog de ELITE vervolgens met een zachte, droge doek.



## 21. Garantie

Zonder dat daardoor uw wettelijke rechten worden beperkt, geldt voor het indienen van garantieclaims het volgende:

- Garantieclaims kunt u alleen binnen een periode van max. twee jaar (één jaar in Noord-Amerika en Australië), gerekend vanaf de aankoopdatum, indienen.
- Binnen de garantieperiode verhelpt sonoro audio GmbH naar eigen inzicht middels reparatie of vervanging van de ELITE kosteloos alle defecten, die veroorzaakt zijn door materiaal- of fabricagefouten.
- Neem voor klachten contact op met onze klantenservice. De Contactgegevens vindt u onder „Contactgegevens“ of onder [www.sonoro.com](http://www.sonoro.com).
- Met de reparatie van de ELITE begint er geen nieuwe garantieperiode. Maatgevend blijft de garantietermijn van twee jaar (één jaar in Noord-Amerika en Australië) vanaf de aankoopdatum.
- Van garantie uitgezonderd zijn batterijen, schade door onjuist gebruik, normale slijtage en verbruik zoals defecten, die slechts in onbeduidende mate van invloed zijn op de waarde of de geschiktheid voor gebruik van de ELITE. Bij ingrepen die niet door het door ons gemachtigde servicecentrum zijn uitgevoerd, vervalt de garantie eveneens.



# ELITE SO-910

**MUSIC SYSTEM WITH INTERNET-RADIO, DAB+, AL ARM FUNCTION,  
WIFI, CD PLAYER & BLUETOOTH®**



Betjeningsvejledning

# Indholdsfortegnelse

1. Indledning.....	262
1.1 Kontaktoplysninger.....	262
1.2 Tilsigtet anvendelse.....	263
2. Lær din ELITE at kende.....	263
2.1 Leveringsomfang.....	263
2.2 Betjeningselementer og knapper.....	264
2.3 Tekniske specifikationer.....	269
2.4 Varemærker og certifikater.....	270
3. Sådan kommer du i gang.....	271
3.1 Udpakning af ELITE.....	271
3.2 Tilslutning af strømforsyningen.....	271
3.3 Isætning af batteriet i fjernbetjeningen.....	272
3.4 Tilslutning af antennen.....	272
3.5 Klargøring.....	273
4. Generelle funktioner.....	275
5. Indstillinger.....	276
6. Indikatorsymboler.....	277
7. FM Radio.....	278
7.1 Anvendelse.....	278
7.2 Opsætningsmenu.....	279
8. DAB Radio.....	280
8.1 Anvendelse.....	280
8.2 Opsætningsmenu.....	281
9. Internet radio.....	283
9.1 Anvendelse.....	283
9.2 Opsætningsmenu.....	284
9.3 Kanalliste.....	284
9.4 Anvend webportalen.....	285
10. Bluetooth.....	286
10.1 Forbindelse.....	286
10.2 Anvendelse.....	286
10.3 Opsætningsmenu.....	287
11. AUX In.....	288
11.1 Anvendelse.....	288
11.2 Opsætningsmenu.....	288

12. CD-tilstand.....	289
12.1 Anvendelse .....	289
12.2 Opsætningsmenu .....	290
13. Streamingtjenester .....	291
13.1 Anvendelse .....	292
13.2 Opsætningsmenu .....	293
14. My Music.....	294
14.1 Anvendelse .....	294
14.2 Opsætningsmenu .....	295
15. Alarmfunktioner .....	297
15.1 Indstilling af alarmerne .....	297
15.2 Aktivering eller deaktivering af alarmerne .....	298
15.3 Deaktivering af alarmerne .....	298
15.4 Snooze (snooze-funktion) .....	298
16. Sleptimer (automatisk deaktiveringsfunktion) .....	299
17. Systemindstillinger .....	300
17.1 Åbn systemindstillingerne .....	300
17.2 Lydkvalitet for streaming .....	300
17.3 Equalizer .....	300
17.4 Netværk .....	300
17.5 Tid/dato .....	301
17.6 Inaktiv standby .....	301
17.7 Sprog .....	301
17.8 Fabriksindstillinger.....	301
17.9 Softwareopdatering.....	301
17.10 Opsætningsassistent .....	302
17.11 Info.....	302
17.12 Databeskyttelsespolitik.....	302
17.13 Skærmløststyrke .....	302
18. Anvendelse af UNDOK™-appen til styring af ELITE .....	303
19. Afhjælpning af fejl .....	305
20. Rengøring.....	308
21. Garanti .....	309

# 1. Indledning

Mange tak, fordi du valgte at købe ELITE. Denne betjeningsvejledning og dens sikkerhedsanvisninger giver dig alle de informationer, der er nødvendige for problemfri og sikker brug af ELITE.

- Læs betjeningsvejledningen og sikkerhedsanvisningerne grundigt igennem, før du anvender ELITE.
- Opbevar betjeningsvejledningen og sikkerhedsanvisningerne til senere opslag.
- Lad betjeningsvejledningen og sikkerhedsanvisningerne følge med, hvis ELITE overdrages til en tredjepart.
- Hvis betjeningsvejledningen og sikkerhedsanvisningerne ignoreres, kan dette forårsage svære kvæstelser eller beskadigelse af ELITE.
- Vi påtager os intet ansvar for skader, der er opstået som følge af manglende konsultation af betjeningsvejledningen og sikkerhedsanvisningerne.

Illustrationerne i denne vejledning er beregnet til at illustrere de handlinger, der er nødvendige for at betjene ELITE.

Vi ønsker dig god fornøjelse med ELITE!

## 1.1 Kontaktoplysninger

Adresse	sonoro audio GmbH, Hammer Landstraße 45, 41460 Neuss, Tyskland
Telefon	+49 2131 8834-141
Fax	+49 2131 7517-599
E-mail	support@sonoro.com
Hjemmeside	www.sonoro.com

## 1.2 Tilsigtet anvendelse

ELITE må kun bruges til privat brug. Den er ikke egnet til erhvervsmæssig brug. ELITE er udelukkende beregnet til følgende opgaver:

- Afspilning af FM/DAB+/Internet-radiokanaler og streamingtjenester.
- Afspilning af MP3-lydfiler og WMA-CD'er.
- Afspilning af lyd fra eksterne enheder, der tilsluttes via AUX eller USB.
- Afspilning af lyd fra Bluetooth-kompatible enheder (fx mobiltelefoner).
- Afspilning af lyd fra en medieserver (UpnP).
- Opladning af eksterne enheder, der tilsluttes via USB-porten.

Al anden anvendelse opfattes som uhensigtsmæssig og er forbudt. Vi påtager os intet ansvar for skader, der er opstået som følge af uhensigtsmæssig brug

# 2. Lær din ELITE at kende

## 2.1 Leveringsomfang

Udover selve ELITE-enheden består leveringsomfanget også af følgende tilbehør:

- Fjernbetjening
- Et knapcellebatteri (CR2032, 3 V)
- Strømforsyning med universaladapter (VDE og Storbritannien)
- Ekstern wi-fi-antenne
- FM/DAB-teleskopantenne
- Betjeningsvejledning
- Sikkerhedsanvisninger
- Beskyttelseshandsker

## 2.2 Betjenings-elementer og knapper

### Set forfra

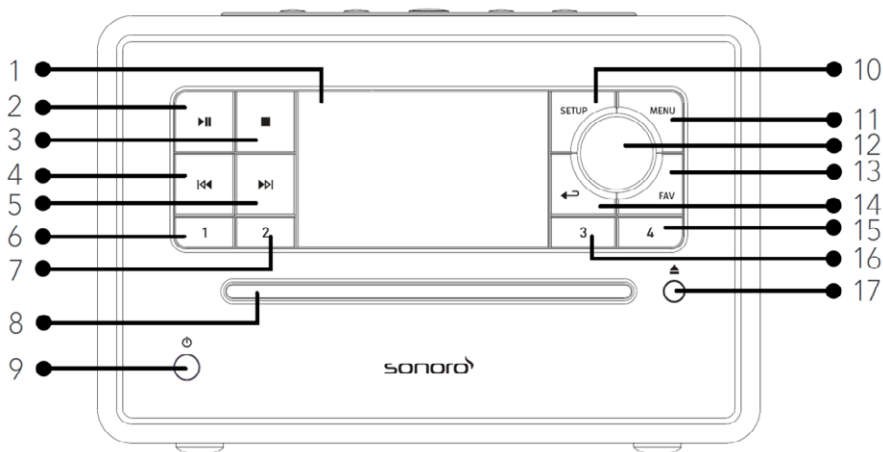

- |                                   |   |
|-----------------------------------|---|
| 1. Skærm                          | 10. Vælgerknap (SETUP)                                      |
| 2. Knappen Afpil/Pause (▶  )      | 11. Menuknap (MENU)   |
| 3. Stopknap (■)                   | 12. Indstillingsknap: Lydstyrkeknap,, Kanalsøgning, OK-knap |
| 4. Knap til venstre, tilbage (◀◀) | 13. Favoritknap (FAV)                                       |
| 5. Knap til højre, frem (▶▶)      | 14. Knappen tilbage (◀↶)                                    |
| 6. Favoritknap 1 (1)              | 15. Favoritknap 4 (4)                                       |
| 7. Favoritknap 2 (2)              | 16. Favoritknap 3 (3)                                       |
| 8. CD-sprække                     | 17. CD-eject-knap (▲)                                       |
| 9. Standby-knap (⏻)               |   |



## Set oppefra

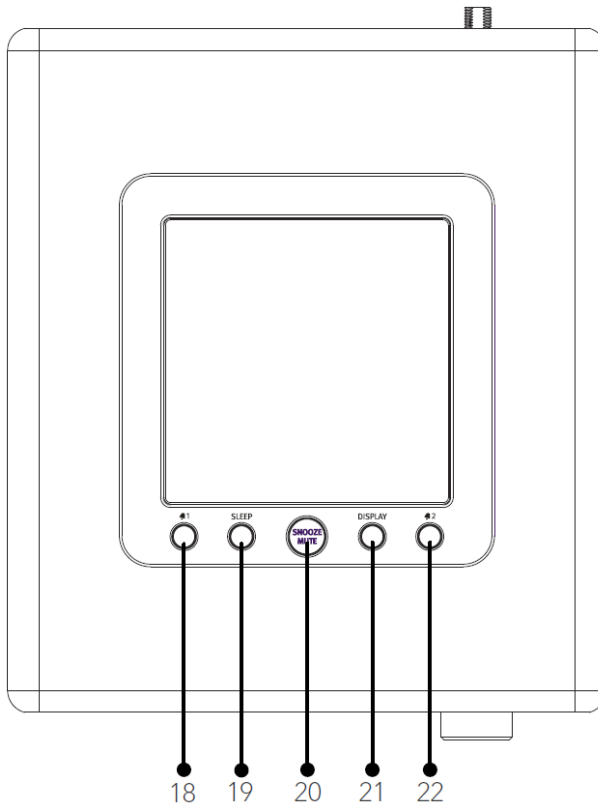

- 18. Alarmknap 1 (🔔1)
- 19. Sleptimer (**SLEEP**)
- 20. Knapperne Snooze og Lydløs (**SNOOZE MUTE**)
- 21. Knappen Display-Dimmer (**DISPLAY**)
- 22. Alarmknap 2 (🔔2)

## Set bagfra

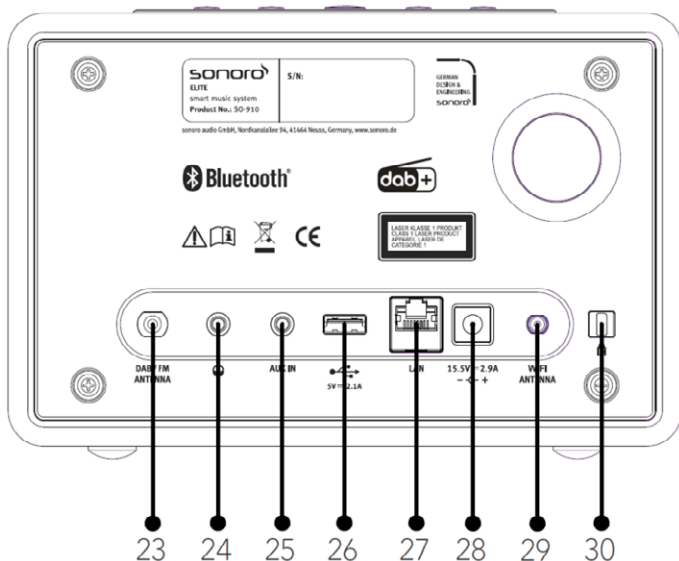

23. DAB/FM-antenneindgang
24. Hovedtelefonudgang (🎧)
25. AUX-indgang (3.5mm)
26. USB port
27. LAN-stik RJ45
28. Jævnstrømsstik (DC-tilslutning)
29. Stik til ekstern wi-fi-antenne
30. Key Lock (nøglearbryder)

## Fjernbetjening

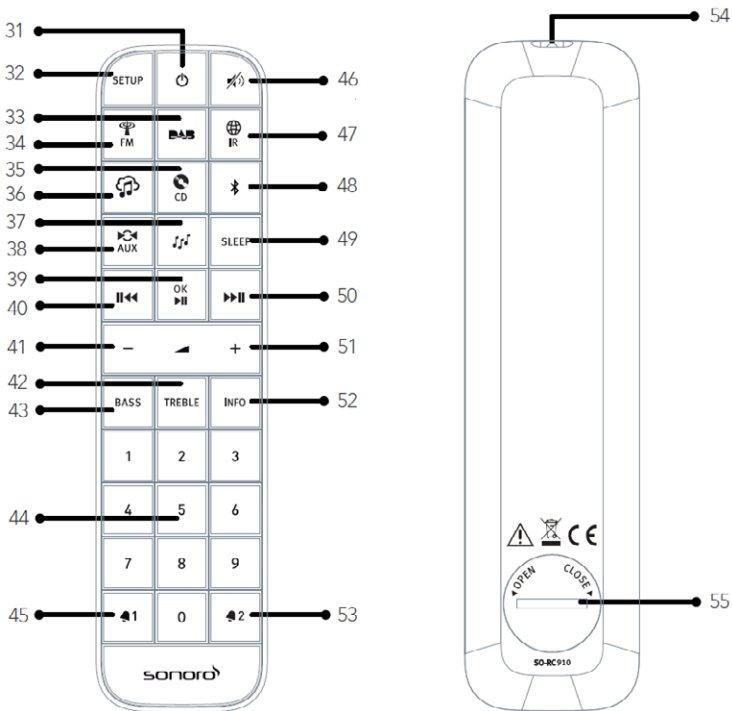

31. Standby-knap (🔌)

32. Vælgerknap (SETUP)

33. DAB-radio (DAB)

34. FM-radio (FM)

35. CD (CD)

36. Musikstreamingtjenester (🎵)

37. My Music (🎵)

38. AUX-indgang (AUX)

39. Knappen Afspil/Pause (▶||),  
OK-knap

40. Knap til venstre, tilbage (◀◀)

41. Knap til lavere lydstyrke (-)\*

42. Diskant-vælgerknap (TREBLE)

43. Bas-vælgerknap (BASS)

44. Knapper til valg af favoritter/CD (0-9)

45. Alarmknap 1 (🚨)



46. Lydløs-knap (🔇)

47. Internet radio (🌐)

48. Bluetooth (📶)

- 49. Knap til automatisk deaktivering (**SLEEP** )
  - 50. Knap til højre, frem (**▶▶||**)
  - 51. Lydstyrkeknap, højere (**+**)\*
  - 52. Informationsknap (**INFO**)
  - 53. Alarmknap 2 (**🔊2**)
  - 54. Lysdiode
  - 55. Batterirum
- \* Navigationsknapper (**+**,**-**)

## 2.3 Tekniske specifikationer

Emne	Specifikationer
Mål (B x D x H)	ca. 210 x 257 x 140 mm
Vægt	ca. 3,7 kg
Omgivelsestemperatur	0°C til +40°C
Skærm	2,8" TFT farvedisplay
Frekvensområde, FM	87.50 MHz-108.00 MHz
DAB/DAB+	Band III, 174.928 MHz-239.200 MHz
Internet-radio	Mere end 25.000 kanaler globalt
Favoritter	30 til FM   DAB/DAB+   Internet-radio  10 til Spotify 8 til Deezer   Amazon Music
Understøttede CD-formater	CD-DA, CD-R*, CD-RW* Audio CD, MPEG 1 Layer 3 (MP3), Windows Media Audio (WMA, DRM understøttes ikke ) Samplingsfrekvens 16KHz~48KHz, bitrate maks. 320kbps (* Afspilning afhængigt af kvaliteten af optagelse og medie)
USB-opladning	Udgangseffekt DC 5V  2,1A
USB-afspilning	Kompatibilitetssystem: FAT 16, FAT 32 (ikke kompatibel med NTFS eller andre systemer)
AUX-IN	3,5 mm stikdåse, følsomhed: 300 mV
Streaming	Bluetooth   Spotify   Deezer   Amazon Music   DLNA   UPnP
My music: Understøttede formater	AAC, AAC+, MP3, WAV, WMA, FLAC Maks. 16 bit, 2 kanaler, samplingsfrekvens 48 kHz
Understøttet netværk	IEEE 802.11 a/b/g/n, 2,4 & 5GHz bånd , Ethernet 2.412GHz-2.472GHz / 5.18GHz - 5.24GHz / 5.26GHz-5.32GHz / 5.50GHz-5.70GHz
Udgangseffekt	15dBm til 2.4GHz   14dBm til 5GHz WiFi
Kryptering	WEP, WPA, WPA2 (PSK), WPS
Bluetooth	Version 4.2, Profil : AVRCP v1.6 2.402GHz-2.480GHz
Sende effekt	9dBm
Oplader	Ten Pao Industrial Co., Ltd. Model: S048CM1550290 Indgangsstrøm : 100-240V ~ 50/60Hz 1,5A maks. Effekt : 15.5V  2900mA
Batteri	CR2032 (fjernbetjening )
Standby-effekt	< 1,0W
Effekt ved netværks-standby	< 2.0W

## 2.4 Varemærker og certifikater



Ordmærket Bluetooth® og logoerne er ejet af Bluetooth SIG, Inc. og anvendes af sonoro audio GmbH på baggrund af licensaftaler. Andre varemærker og brandnavne tilhører deres respektive ejere



UPnP™ er et varemærke tilhørende UPnP Forums



Spotify-softwaren kræver tredjepartslicenser, som du finder her:

<http://www.spotify.com/connect/third-party-licenses>



Deezer og Deezer-logoet er internationale varemærker tilhørende Deezer S.A., der er registreret i Frankrig og andre lande.



Amazon, Amazon Music Unlimited og alle tilhørende logoer er varemærker tilhørende Amazon.com, Inc. eller dets partnere.

## 3. Sådan kommer du i gang

### 3.1 Udpakning af ELITE

1. Tag ELITE ud af emballeringen, og kontrollér ELITE og dens tilbehør for skader. Brug ikke ELITE eller dens tilbehør, hvis nogen af delene er beskadiget. Hvis nogen af delene er beskadiget, skal du straks henvende dig til din forhandler eller sonoro audio GmbH's kundeservice.
2. Kontrollér, at alle dele er med i pakken (Se afsnittet "Leveringsomfang").
3. Placer ELITE på et passende sted. Hvis du ønsker at sætte din ELITE på en overflade af naturtræ, skal du sørge for, at den passer til dette formål. På olierede og voksede overflader kan det muligvis forårsage pletter.
4. Fjern beskyttelsesfolien fra displayet.

### 3.2 Tilslutning af strømforsyningen

ELITE strømforsynes via den medfølgende strømforsyning. Strømforsyninger med universaladapter skal tilsluttes før brug.

1. Sæt universaladapteren på strømforsyningen, indtil den klikker på plads.
2. Sæt strømstikket på bagsiden af ELITE i jævnstrømsstikdåsen (DC-stikket).
3. Sæt netstikket i stikdåsen.

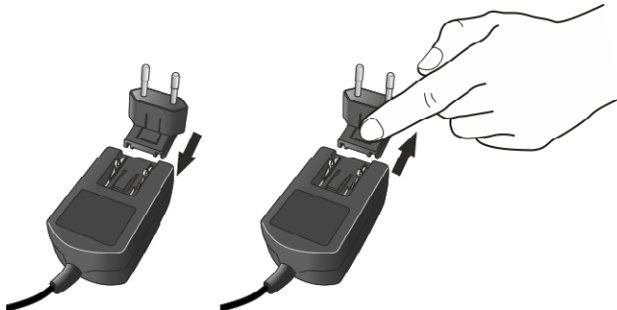

### 3.3 Isætning af batteriet i fjernbetjeningen

1. Åbn batterirummet på bagsiden af fjernbetjeningen ved at dreje dækslet mod uret med en lille mønt.
2. Sæt de medfølgende batterier (CR2032, 3 V) i med teksten (+) opad.
3. Luk batterirummet ved at dreje dækslet med uret med en lille mønt.

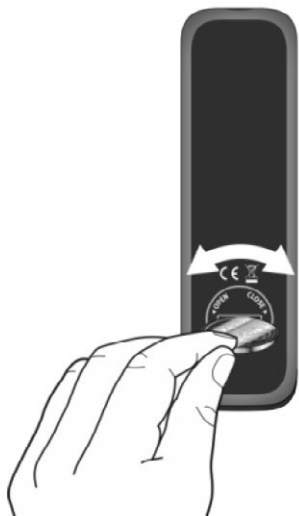

Når du bruger fjernbetjeningen, må lysdioden på ELITE og lysdioden på fjernbetjeningen ikke være dækket til.

### 3.4 Tilslutning af antennen

1. Skru stavantennen på bagsiden af ELITE til DAB/FM-antennestikket.

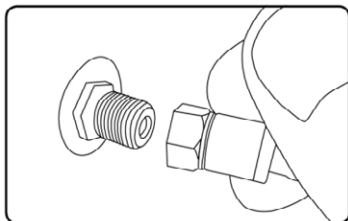

2. Træk stavantennen ud, og ret den op, så du får optimal modtagelse.



For at opnå endnu bedre modtagelse kan du tilslutte ELITE til en egnet husantenne



3. Skru wi-fi-antennen på bagsiden af ELITE til wi-fi-antennestikket. Drej wi-fi-antennen opad.
4. Hvis du vil tilslutte ELITE til dit netværk ved hjælp af et Ethernet-kabel, skal du tilslutte et Ethernet-kabel fra LAN-porten på bagsiden af ELITE til din router.

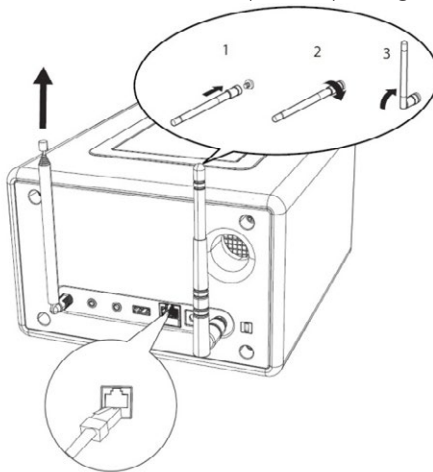

### 3.5 Klargøring

Når du tænder for ELITE for første gang, skal du først vælge displaysprog. Derefter vises „Opsætning“ på displayet. Bagefter vises fortrolighedserklæringen og skal accepteres ved at trykke på (OK) på fjernbetjeningen eller navigationsknappen. Følg instruktionerne nedenfor til nogle grundlæggende indstillinger

1. Når „Opsætning“ vises, skal du trykke på fjernbetjeningens **+** eller **-** (eller drej på betjeningsknappen) for at vælge „JA“. Tryk derefter på **OK** for at starte opsætningen.
2. Derefter bliver du bedt om at vælge følgende:

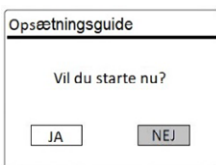

- Tidsformat (12 eller 24 timer).
- Kilde for automatisk opdatering af tid og dato (opdatering fra radio, internet eller ingen opdatering).

Følg instruktionerne på skærmen, afhængigt af dit valg, for at indstille dato og klokkeslæt, tidszone, sommertid eller trådløst netværk.

Drej på betjeningsknappen på ELITE, eller tryk på navigationsknappen (+/-) på fjernbetjeningen for at vælge, og tryk derefter på **OK** for at bekræfte (se afsnittet „Menuindstillinger“).

Hvis du vælger „Opdatering fra internettet“, skal du først konfigurere wi-fi-forbindelsen. Når du indtaster adgangskoden til dit trådløse netværk, skal du dreje på betjeningsknappen på ELITE eller trykke på navigationsknappen (+/-) på fjernbetjeningen for at vælge et tegn eller et bogstav. Tryk derefter på **OK** for at bekræfte. Vælg [BKSP], hvis du vil slette den seneste indtastning. Vælg [CANCEL] for at annullere indtastning af adgangskoden. Tryk på [OK] for at bekræfte den indtastede adgangskode.

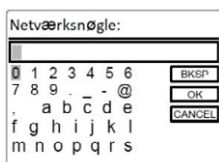

3. Når meddelelsen „Opsætning afsluttet“ vises, skal du trykke på **OK**: for at forlade indstillingen.

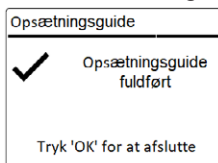





4. Alternativt kan du bruge Ethernet-forbindelsen (LAN) til din router (med automatisk konfiguration). Under de netværk, der vises under SSID, skal du vælge menupunktet [Kabel].



Vælg [Systemindstillinger] og derefter [Opsætningsassistent] for at bruge guiden igen (se afsnittet „Systemindstillinger“).

## 4. Generelle funktioner

Tænd	Tryk på  . ELITE starter i den sidst valgte afspilningstilstand..
Sluk (standby)	Tryk på  . Klokkeslæt og dato (hvis indstillet) vises. For at spare energi går ELITE i standby-tilstand efter 15 minutters dvale.
Valg af afspilningstilstand	Tryk én gang på <b>MENU</b> , derefter  eller  (eller drej på betjeningsknappen) for at vælge en afspilningstilstand, og tryk derefter på OK for at bekræfte. Rækkefølge: FM-Radio > DAB-Radio > Internet-Radio > Bluetooth > Aux In > CD > Spotify > Deezer > Amazon Music > My Music
Vælg afspilningstilstand direkte	Tryk på knappen til direkte tilstand på fjernbetjeningen for at skifte direkte fra én tilstand til en anden
Afspil en CD	Sæt en CD i CD-sprækken, så begynder ELITE at afspille CD'en.
	Tryk på <b>+</b> eller <b>-</b> på fjernbetjeningen, eller drej på lydstyrkeknappen på ELITE.

## 5. Indstillinger











Der er tre tilgængelige menuer for ELITE.

- Indstillingsmenu (til bestemte indstillinger i en afspilningstilstand, f.eks. [Autom. Kanalsøgning] i tilstanden FM)
- Systemindstillinger (til generelle indstillinger, f.eks. Klokkeslæt/dato, sprog, osv.)
- Hovedmenu (adgang til afspilningsmenuer og snooze-tid)

Åbn indstillingerne	Tryk på vælgerknappen <b>SETUP</b> . Indstillingsmulighederne varierer afhængigt af driftstilstanden.
Valg af en funktion i indstillingerne	Drej på betjeningsknappen på ELITE, eller tryk på <b>+</b> eller <b>-</b> på fjernbetjeningen.
Bekræftelse af et valg i indstillingerne	Tryk på <b>OK</b> . (Tryk på betjeningsknappen på ELITE)
Gå et skridt tilbage i indstillingerne	P Tryk på <b>↶</b> .

## 6. Indikatorsymboler

Refer to the table below for the meanings of the display icons when they show on the display.

	Wi-fi-forbindelsen er aktiv (med signalstyrke).
	Wi-fi-forbindelsen er afbrudt.
	LAN-forbindelsen er aktiv.
	LAN-kablet er taget ud.
	En Bluetooth-enhed er forbundet.
	Alarm 1 er aktiveret.
	Alarm 2 er aktiveret.
	Radiokanalen er tilføjet favoritlisten.
	FM RDS-information modtages.
	Radiosignal modtages (med signalstyrke).
	Afspilningstilstanden „Gentag alle titler“ er aktiv.
	Afspilningstilstanden „Gentag en titel“ er aktiv.
	Afspilningstilstanden „Gentag mappe“ er aktiv.
	Afspilningstilstanden „Tilfældig afspilning“ er aktiv.
	Afspilningstilstanden „Gentag alle titler i tilfældig afspilning“ er aktiv.
	Sleeptimer er aktiv.
	Stereokanal er tilgængelig.
	Lyden er slået fra.
	Der er tilsluttet en USB-enhed.
	Afspilning sat på pause.

## 7. FM Radio

### 7.1 Anvendelse

Aktivering af FM-radiotilstand	Tryk på knappen  på fjernbetjeningen, eller tryk én gang på <b>MENU</b> og derefter <b>⏮</b> eller <b>⏭</b> (eller drej på betjeningsknappen) for at vælge FM-radiotilstand, eller tryk på <b>OK</b> for at bekræfte..
Manuelt kanalvalg	Tryk på <b>⏮</b> eller <b>⏭</b> , eller tryk på betjeningsknappen og hold den nede for at aktivere manuelt kanalvalg.
Automatisk søgning efter den næste tilgængelige kanal	Tryk på <b>⏮</b> eller <b>⏭</b> og hold den nede, eller tryk på betjeningsknappen for at starte automatisk kanalvalg.
Gem en radiokanal i favoritlisten	Der kan maks. gemmes 30 radiokanaler. Tryk på knappen <b>FAV</b> på ELITE, og hold den nede, indtil favoritlisten vises. Tryk på <b>+</b> eller <b>-</b> (eller drej på betjeningsknappen) for at vælge en favoritplacering, og tryk på <b>Ok</b> for at bekræfte.
Gem en radiokanal direkte i favoritlisten	<ol style="list-style-type: none"><li>1. Tryk på en af de 4 favoritknapper (<b>1-4</b>) på ELITE, og hold den nede.</li><li>2. På fjernbetjeningen: Tryk på en af knapperne <b>1-9</b>, og hold den nede</li></ol>
Valg af en radiokanal på favoritlisten	Favoritter kan vælges på 3 måder: <ol style="list-style-type: none"><li>1. Tryk på <b>FAV</b>, og tryk derefter på <b>+</b> eller <b>-</b> (eller drej på betjeningsknappen) for at vælge en radiokanal på favoritlisten, og tryk derefter på <b>OK</b>.</li><li>2. Tryk på en af de 4 favoritknapper på ELITE.</li><li>3. Tryk på en af knapperne <b>0-9</b> på fjernbetjeningen for at vælge en af favoritterne (1-30).</li></ol> <p>Advarsel: For at vælge tocifrede favoritter skal du trykke på knapperne i rækkefølge på fjernbetjeningen.</p>

Søgning efter information om radiokanaler (hvis tilgængelig)	Tryk flere gange på <b>INFO</b> .
Afbryd eller genaktivér lyden	Tryk på symbolet <b>SNOOZE MUTE</b> ,  eller på knappen <b>▶  </b> .

## 7.2 Opsætningsmenu

Tryk på **SETUP** i FM-radiotilstand for at åbne opsætningsmenuen. Følgende funktioner er tilgængelige.

- [Autom. kanalsøgning]  
Til automatisk lagring af alle tilgængelige radiokanaler på favoritlisten.\*  
\* Alle tidligere gemte favoritter slettes!
- [Indstilling af søgning]  
For at vælge, at den automatiske søgning kun søger efter kanaler med et stærkt modtagelsessignal.
- [Modtagelsesindstilling]  
Hør radio i stereo- eller monokvalitet.
- [Systemindstillinger]  
Se afsnittet „Systemindstillinger“.
- [Hovedmenu]  
For at vælge andre afspilningsfunktioner, Sleptimer eller Vækningsalarmer.





Advarsel: Valgte funktioner markeres med en stjerne.

## 8. DAB Radio

### 8.1 Anvendelse

Aktivering af DAB-radiotilstand	Tryk på knappen <b>DAB</b> på fjernbetjeningen, eller tryk én gang på <b>MENU</b> og derefter <b>⏮</b> eller <b>⏭</b> (eller drej på betjeningsknappen) for at vælge DAB-radio, og tryk på <b>OK</b> for at bekræfte..
Søgning efter DAB-kanaler	Når du vælger DAB for første gang, eller hvis kanallisten er tom, gennemfører ELITE automatisk en komplet søgning og tilføjer alle tilgængelige kanaler til kanallisten.
Indstilling af kanal	Tryk på <b>⏮</b> eller <b>⏭</b> .
Gem en radiokanal i favoritlisten	Der kan maks. gemmes 30 radiokanaler. Tryk på knappen <b>FAV</b> på ELITE, og hold den nede, indtil favoritlisten vises. Tryk på <b>+</b> eller <b>-</b> (eller drej på betjeningsknappen) for at vælge en favoritplacering, og tryk på <b>Ok</b> for at bekræfte.
Gem en radiokanal direkte i favoritlisten	<ol style="list-style-type: none"><li>1. Tryk på en af de 4 favoritknapper (<b>1-4</b>) på ELITE, og hold den nede.</li><li>2. På fjernbetjeningen: Tryk på en af knapperne <b>1-9</b>, og hold den nede</li></ol>
Valg af en radiokanal på favoritlisten	Favoritter kan vælges på 3 måder: <ol style="list-style-type: none"><li>1. Tryk på <b>FAV</b>, og tryk derefter på <b>+</b> eller <b>-</b> (eller drej på betjeningsknappen) for at vælge en radiokanal på favoritlisten, og tryk derefter på <b>OK</b>.</li><li>2. Tryk på en af de 4 favoritknapper på ELITE.</li><li>3. Tryk på en af knapperne <b>0-9</b> på fjernbetjeningen for at vælge en af favoritterne (1-30).</li></ol> <p>Advarsel: For at vælge tocifrede favoritter skal du trykke på knapperne i rækkefølge på fjernbetjeningen.</p>



Søgning efter information* om radiokanaler (hvis tilgængelig)	Tryk flere gange på <b>INFO</b> .
Afbryd eller genaktiver lyden	Tryk på symbolet <b>SNOOZE MUTE</b> ,  ) eller på knappen  .

\*DAB-information (hvis tilgængelig) omfatter: navn på radiostation, Dynamic Label Segment (DLS), signalstyrke, programtype (PTY), kunstnernavn, frekvens, signalfejlrate, bithastighed, lydstatus og codec samt klokkeslæt og dato.

## 8.2 Opsætningsmenu

Tryk på **SETUP** i DAB-tilstand for at åbne opsætningsmenuen (se afsnittet „Menufunktioner“). Følgende funktioner er tilgængelige:

- [Kanalliste]  
Viser alle tilgængelige kanaler.
- [Komplet søgning]  
For at søge efter og gemme alle tilgængelige kanaler.
- [Manuel indstilling]  
Til manuel kanalsøgning. Listen over tilgængelige digitale radiokanaler vises.
- [Ryd ugyldige]  
For at slette alle inaktive kanaler fra kanallisten.
- [DRC]  
Mange DAB-kanaler tilbyder Dynamic Range Compression (DRC). DRC-indstillingen reducerer volumenforskellen mellem lave og høje passager. Du kan vælge mellem DRC høj, DRC lav og DRC. I støjende omgivelser anbefales DRC High.
- [Kanalrækkefølge]  
For at fastlægge, hvordan kanalerne vises, når du søger efter kanaler. Følgende funktioner er tilgængelige:
  - [Alfanumerisk]: Kanalerne vises i alfabetisk rækkefølge
  - [Ensemble]: Der vises kanalgrupper, der sendes sammen i samme ensemble
  - [Gyldige]: Først vises de aktive kanaler og derefter de inaktive kanaler.
- [Systemindstillinger]  
Se afsnittet „Systemindstillinger“.
- [Hovedmenu]  
For at vælge andre afspilningsfunktioner, Sleptimer eller Vækningsalarmer





Advarsel: Valgte funktioner markeres med en stjerne.

## 9. Internet radio

### 9.1 Anvendelse

For at kunne bruge internet-radio skal du først oprette en internetforbindelse via wi-fi eller Ethernet (se afsnittet „Sådan kommer du i gang“ og „Netværk“).

Aktivering af internet-radiotilstand	Tryk på knappen  på fjernbetjeningen, eller tryk én gang på <b>MENU</b> og derefter <b>⏪</b> eller <b>⏩</b> (eller drej på betjeningsknappen) for at internet-radiotilstand, og tryk på <b>OK</b> for at bekræfte.  ELITE opretter forbindelse til det sidst anvendte netværk og derefter til den sidste kanal, der blev lyttet til.
Indstilling af en radiokanal eller podcasts	Se afsnittet „Kanalliste“.
Gem en radiokanal i favoritlisten	Der kan maks. gemmes 30 radiokanaler.  Tryk på knappen <b>FAV</b> på ELITE, og hold den nede, indtil favoritlisten vises.  Tryk på <b>+</b> eller <b>-</b> (eller drej på betjeningsknappen) for at vælge en favoritplacering, og tryk på <b>Ok</b> for at bekræfte.
Gem en radiokanal direkte i favoritlisten	<ol style="list-style-type: none"><li>1. Tryk på en af de 4 favoritknapper (<b>1-4</b>) på ELITE, og hold den nede.</li><li>2. På fjernbetjeningen: Tryk på en af knapperne <b>1-9</b>, og hold den nede</li></ol>
Valg af en radiokanal på favoritlisten	Favoritter kan vælges på 3 måder: <ol style="list-style-type: none"><li>1. Tryk på <b>FAV</b>, og tryk derefter på <b>+</b> eller <b>-</b> (eller drej på betjeningsknappen) for at vælge en radiokanal på favoritlisten, og tryk derefter på <b>OK</b>.</li><li>2. Tryk på en af de 4 favoritknapper på ELITE.</li><li>3. Tryk på en af knapperne <b>0-9</b> på fjernbetjeningen for at vælge en af favoritterne (1-30).</li></ol> Advarsel: For at vælge tocifrede favoritter skal du trykke på knapperne i rækkefølge på fjernbetjeningen.

Søgning efter information* om radiokanaler (hvis tilgængelig)	Tryk flere gange på <b>INFO</b> .
Afbryd eller genaktiver lyden	Tryk på symbolet <b>SNOOZE MUTE</b> eller på knappen  .

\*\*Kanalinformationerne (hvis tilgængelige) indeholder: Kunstner og titel, stationsbeskrivelse, stationsgenre og placering, signalkvalitet, codec- og samplingsfrekvens, afspilningsbuffer og dato.

## 9.2 Opsætningsmenu

Tryk på **SETUP** i internet-radiotilstand: for at åbne opsætningsmenuen. Du kan vælge mellem følgende valgmuligheder:

- [Sidst hørt]  
Indstilling af den sidst hørte radiokanal.
- [Kanalliste]  
Indstilling af tilgængelige internet-radiokanaler (se afsnittet „Kanalliste“).
- [Systemindstillinger]  
Se afsnittet „Systemindstillinger“.
- [Hovedmenu]  
For at vælge andre afspilningsfunktioner, Sleptimer eller Vækningsalarmer.



Advarsel: Valgte funktioner markeres med en stjerne.

## 9.3 Kanalliste

I [Kanalliste] er følgende menuer og undermenuer tilgængelige:

- [Placering (navnet på din placering)]  
Søgning efter og indstilling af kanaler i nærheden af dig. Kanalerne er grupperet i forskellige kategorier.
- [Kanal]
  - [Lande]: Søgning efter og indstilling af kanaler efter placering.
  - [Genre]: Søgning efter og indstilling af kanaler efter genre.
  - [Søg efter kanaler]: Søg efter tilgængelige radiostationer ved at indtaste søgeord.

- [Populære kanaler]: Søgning efter og indstilling af de foretrukne internet-radiokanaler.
- [Nye kanaler]: Søgning efter og indstilling af de foretrukne internet-radiokanaler.
- [Podcasts]
  - [Lande]: Søgning efter og indstilling af podcasts efter placering.
  - [Formater]: Søgning efter og indstilling af podcasts efter genre.
  - [Søg efter podcasts]: Søg efter tilgængelige podcasts ved at indtaste søgeord.
- [Hjælp]
  - Hjælp med ofte stillede spørgsmål, hvis internetradioen ikke fungerer korrekt.

#### 9.4 Anvend webportalen

På hjemmesiden "Frontier Silicon Internet Radio portal" kan du organisere "Mine favoritter", og tilføje nye internet radiostationer på en computer. For at kunne gøre dette, skal du først registrere dig på webportalen.

1. I internetradio tilstanden skal du trykke på **SETUP** og derefter gå til [Stations Liste] > [Hjælp]. Noter adgangskoden.
2. Gå til <http://nuvola.link/sr> i din computers webbrowser.
3. Opret en ny konto med adgangskoden.
4. Følg instruktionerne på webportalen og ved hjælp af "Mine favoritter" og "Mine tilføjede stationer" kan der tilføjes radiostationer.

Der fås adgang til de tilføjede stationer i "Mine favoritter" via [Mine tilføjede stationer] i internet radio tilstand på ELITE.

# 10. Bluetooth

ELITE kan forbindes med en Bluetooth-kompatibel afspilningsenhed inden for en radius på ca. 10 meter.

## 10.1 Forbindelse

1. Tryk på knappen  på fjernbetjeningen, eller tryk én gang på **MENU**, og derefter **+** eller **-** (eller drej på indstillingsknappen) for at vælge Bluetooth, og tryk derefter på **OK** for at bekræfte.



Det lille Bluetooth-symbol  blinker og viser, at ELITE er klar til at oprette forbindelse.

2. Slå Bluetooth-funktionen til på din Bluetooth-kompatible afspilningsenhed, og søg efter tilgængelige Bluetooth-enheder.
3. Vælg »ELITE« fra listen over tilgængelige Bluetooth-enheder for at oprette forbindelsen.

Bluetooth-symbolet  stopper med at blinke, når forbindelsen er oprettet.

## 10.2 Anvendelse

Aktivering af Bluetooth-audiotilstand	Tryk på knappen  på fjernbetjeningen, eller tryk én gang på <b>MENU</b> og derefter <b>⏮</b> eller <b>⏭</b> (eller drej på betjeningsknappen) for at vælge Bluetooth, og tryk på <b>OK</b> for at bekræfte.
Musikafspilning	Vælg en lydfil fra din Bluetooth-kompatible afspilningsenhed, og start afspilningen.
Sæt på pause eller genoptag afspilningen	Tryk på <b>⏮</b> .
Gå til den forrige eller næste lydfil	Tryk på <b>⏮</b> eller <b>⏭</b> .
Hurtig frem- og tilbagespoling i en titel	Tryk på <b>⏮</b> eller <b>⏭</b> , og hold knappen nede ved afspilning.

Afbrydelse af Bluetooth-forbindelsen	Aktiver en anden afspilningstilstand, eller vælg [Afbryd BT] fra opsætningsmenuen (se nedenfor), eller tryk på  og hold den nede.
Afbryd eller genaktiver lyden,	Tryk på symbolet <b>SNOOZE MUTE</b> eller på knappen  .

### 10.3 Opsætningsmenu

Tryk på **SETUP** i Bluetooth-audiotilstand for at vælge opsætningsmenuen (se afsnittet „Menuindstillinger“). Følgende funktioner er tilgængelige, og de aktuelle indstillinger (hvis relevante) er markeret med en stjerne (\*).

- [Afbryd Bluetooth]  
Til afbrydelse af Bluetooth-forbindelsen.
- [Vis detaljer]
  - [Bluetooth-info]: Se den eksisterende Bluetooth-forbindelsesstatus.
  - [Tilsluttet til]: Vis navnene på de tilsluttede Bluetooth-enheder.
- [Systemindstillinger]  
Se afsnittet „Systemindstillinger“.
- [Hovedmenu]  
For at vælge andre afspilningsfunktioner, Sleptimer eller Vækningsalarmer.





Advarsel: Valgte funktioner markeres med en stjerne.

# 11. AUX In

## 11.1 Anvendelse

Din eksterne afspilningsenhed (fx mp3-afspiller) skal tilsluttes ELITE med et lyd-kabel (med et stik på 3,5 mm, medfølger ikke) via AUX-indgangen.

Aktivering af AUX-tilstand	Tryk på knappen  på fjernbetjeningen, eller tryk én gang på <b>MENU</b> og derefter <b>⏮</b> eller <b>⏭</b> (eller drej på betjeningsknappen) for at vælge AUX In, og tryk på <b>OK</b> for at bekræfte.
Start og styring af afspilningen	Al afspilningsaktivitet styres fra den eksterne afspilningsenhed
Afbryd eller genaktiver lyden	Tryk på symbolet <b>SNOOZE MUTE</b> eller på knappen  .

## 11.2 Opsætningsmenu

Tryk på **SETUP** i AUX In-tilstand for at åbne opsætningsmenuen. Følgende funktioner er tilgængelige:

- [Systemindstillinger]  
Se afsnittet „Systemindstillinger“.
- [Hovedmenu]  
For at vælge andre afspilningsfunktioner, Sleptimer eller Vækningsalarmer.



Advarsel: Valgte funktioner markeres med en stjerne.



## 12. CD-tilstand



### ADVARSEL!

#### Fare for skader!





Ukorrekt håndtering af ELITE kan føre til skader.

Indsæt ikke lydmedier, der afviger fra det normale cd-format, i ELITE.

### 12.1 Anvendelse

ELITE kan afspille lydfiler, der er gemt på en lyd-CD, CD-R og CD-RW. Afspilningen afhænger også af CD'ens kvalitet.

DK

Valg af CD-tilstand	Tryk på knappen  på fjernbetjeningen, eller tryk én gang på <b>MENU</b> og derefter <b>⏮</b> eller <b>⏭</b> (eller drej på betjeningsknappen) for at vælge CD-tilstand, og tryk på <b>OK</b> for at bekræfte.
Afbryd (pause) eller fortsæt afspilning	Tryk på <b>⏮</b> .
Stop afspilning	Tryk på <b>■</b> .
Skift til forrige eller næste titel	Tryk på <b>⏮</b> eller <b>⏭</b> .
Hurtig søgning frem eller tilbage i en titel	Tryk på <b>⏮</b> eller <b>⏭</b> , og hold knappen nede ved afspilning
Valg af en afspilningstilstand	Tryk flere gange på <b>FAV</b> . <ul style="list-style-type: none"><li>•  = Gentag alle titler</li><li>•  = Gentag en titel</li><li>•  = Tilfældig</li></ul>
Søg informationer om lydfil (hvis tilgængelige)	Tryk flere gange på <b>INFO</b> .
Afbryd eller genaktiver lyden	Tryk på symbolet <b>SNOOZE MUTE</b> eller på knappen  .

## 12.2 Opsætningsmenu

Tryk på **SETUP** i CD-tilstand for at åbne opsætningsmenuen. Følgende funktioner er tilgængelige:

- [Fortsæt indstilling af CD]  
CD-afspilningen fortsætter fra den sidste position, du lyttede til, selvom du har ændret tilstand eller sat enheden i standbytilstand. Denne funktion afsluttes, når CD'en skubbes ud. Funktionen er f.eks. beregnet til lydbøger.
- [Systemindstillinger]  
Se afsnittet „Systemindstillinger“.
- [Hovedmenu]  
For at vælge andre afspilningsfunktioner, Sleptimer eller Vækningsalarmer.



Advarsel: Valgte funktioner markeres med en stjerne.

## 13. Streamingtjenester

ELITE kan afspille indhold fra følgende streamingtjenester:



DK

Symbolerne for disse tjenester kan også findes på displayet på ELITE.



Bemærk venligst: Brugen af streamingtjenester kræver indgåelse af kontrakter, og disse kan medføre omkostninger.

Gratis tilbud indeholder ofte reklamer. Streamingtjenesterne har ansvaret for ændringer. Indhent flere oplysninger på udbydernes hjemmesider.

Vi anbefaler, at du først installerer UNDOK™-appen på den enhed, som du vil styre din ELITE med (f.eks. en smartphone eller en tablet).



Bemærk: Enheden (f.eks. en smartphone) skal være i samme netværk som din ELITE! Tip til UNDOK™-appen findes i afsnit 18.



Af og til kan tjenesterne også betjenes direkte via udbyderens apps eller på ELITE. Indhent flere oplysninger fra udbyderen.

### 13.1 Anvendelse

De nedenfor beskrevne procedurer gælder for alle tilgængelige streamingtjenester.

Valg af en streamingtjeneste	Tryk på knappen  på ELITE eller på fjernbetjeningen for at vælge den ønskede streamingtjeneste. Symbolerne for ovenstående tjenester vises i displayet på din ELITE. Alternativt kan du trykke én gang på <b>MENU</b> og derefter på <b>⏮</b> eller <b>⏭</b> (eller drej på indstillingsknappen) for at vælge den ønskede streamingtjeneste. Bekræft med <b>OK</b> -knappen.
Log på en streamingkonto (Spotify, Deezer, Amazon Music)	Hvis du vil bruge en streamingtjeneste på ELITE, skal du logge ind på ELITE eller via <b>UNDOK™</b> -appen, der er installeret på din mobilenhed med din konto. Følg vejledningen på skærmen.
Sådan bruges Spotify Connect	Brug din telefon, tablet eller computer som fjernbetjening til Spotify. Gå til <a href="https://spotify.com/connect">spotify.com/connect</a> for at finde ud af, hvordan du gør.
Sæt på pause eller genoptag afspilning	Tryk på <b>⏸</b> .
Skift til forrige eller næste titel	Tryk på <b>⏮</b> eller <b>⏭</b> .
Gem en titel (en playliste*) i favoritlisten	Du kan gemme maksimalt 8 titler, med Spotify kan du gemme op til 10 titler eller playlister. Tryk på knappen <b>FAV</b> på ELITE, og hold den nede, indtil favoritlisten vises. Tryk på <b>+</b> eller <b>-</b> (eller drej på betjeningsknappen) for at vælge en favoritplacering, og tryk på <b>Ok</b> for at bekræfte.

Gem en titel (en playliste*) direkte i favoritlisten	<ol style="list-style-type: none"> <li>1. Tryk på en af de 4 favoritknapper (<b>1-4</b>) på ELITE, og hold den nede.</li> <li>2. På fjernbetjeningen: Tryk på en af knapperne <b>1-8</b>, og hold den nede (Spotify <b>1-9</b>).</li> </ol>
Valg af en titel (en playliste*) i favoritlisten	<p>Favoritter kan vælges på 3 måder:</p> <ol style="list-style-type: none"> <li>1. Tryk på <b>FAV</b>, tryk derefter på <b>+</b> eller <b>-</b> (eller drej på betjeningsknappen) for at vælge en titel/en playliste i favoritlisten, og tryk derefter på <b>OK</b>.</li> <li>2. Tryk på en af de 4 favoritknapper på ELITE.</li> <li>3. Tryk på en af knapperne <b>1-8</b> på fjernbetjeningen (Spotify <b>1-9</b>) for at vælge en af favoritterne.</li> </ol>
Søg efter information om titlen (hvis tilgængelig)	Tryk flere gange på <b>INFO</b> .
Afbryd eller genaktiver lyden	Tryk på symbolet <b>SNOOZE MUTE</b> eller på knappen  .

\* Gælder kun for Spotify

## 13.2 Opsætningsmenu

Vælg en tilgængelig streamingtjeneste, og tryk på **SETUP** for at åbne opsætningsmenuen. Du kan vælge mellem følgende valgmuligheder:

- [Systemindstillinger]  
Se afsnittet „Systemindstillinger“.
- [Hovedmenu]  
For at vælge andre afspilningsfunktioner, Sleptimer eller Vækningsalarmer.



Advarsel: Valgte funktioner markeres med en stjerne.

## 14. My Music



### ADVARSEL!

#### Fare for skader!

Ukorrekt håndtering af ELITE kan føre til skader.





Tilslut ikke ELITE direkte til USB-porten på en computer eller anden ekstern lagerenhed, som f.eks. en ekstern harddisk.



I My Music kan du afspille titler (lydfiler) fra et USB-stik eller en medieserver (UPnP), som er på samme wi-fi-netværk som ELITE.

### 14.1 Anvendelse

Valg af „My Music“	Tryk på knappen  på fjernbetjeningen, eller tryk én gang på <b>MENU</b> og derefter <b>⏮</b> eller <b>⏭</b> (eller drej på betjeningsknappen) for at vælge „Min musik“, og tryk på <b>OK</b> for at bekræfte.
Afspilning af titler, der er gemt på en USB-stick	Sæt USB-stikket i USB-porten på ELITE. Tryk derefter på <b>SETUP</b> , og vælg [Afspil USB] i opsætningsmenuen.
Sæt på pause eller genoptag afspilning	Tryk på <b>⏮</b> .
Skift til næste eller forrige titel	Tryk på <b>⏮</b> eller <b>⏭</b> .
Hurtig frem- og tilbagespoling i en titel (lydfil)	Tryk på <b>⏮</b> eller <b>⏭</b> , og hold knappen nede ved afspilning.
Tilføj en titel til „Min playliste“	Tryk på <b>⏮</b> , og hold den nede, eller på indstillingsknappen, når filen er markeret i valgmenuen.

Valg af titelafspilning	<p>Tryk flere gange på <b>FAV</b>.</p> <ul style="list-style-type: none"> <li>•  = Gentag alle titler</li> <li>•  = Gentag en titel</li> <li>•  = Tilfældig</li> <li>•  = Gentag alle titler tilfældigt</li> </ul>
Søgning af information om lydfilen (hvis tilgængelig)	Tryk flere gange på <b>INFO</b> .
Afbryd eller genaktivér lyden	Tryk på symbolet <b>SNOOZE MUTE</b> eller på knappen  .

## 14.2 Opsætningsmenu

Tryk på **SETUP** i tilstanden „My Music“ for at åbne opsætningsmenuen. Du kan vælge mellem følgende valgmuligheder:

- [Fælles medier]  
Til søgning efter lydfilet i wi-fi- eller Ethernet-netværk.  
Når en medieserver er fundet, vises en valgmenu til valg af lydfilet, der skal afspilles fra ELITE.
- [Afspil USB]  
Til søgning efter lydfilet på det tilsluttede USB-stik.  
Når et USB-stik er fundet, vises en valgmenu til valg af lydfilet, der skal afspilles fra ELITE.
- [Min playliste]  
Til søgning efter og afspilning af lydfilet, som er gemt i „Min playliste“.
- [Gentag]  
Til aktivering eller deaktivering af gentagelsesfunktionen, når du afspiller fra den aktuelle mappe/playliste.
- [Shuffle]  
Til aktivering eller deaktivering af tilstanden tilfældig, når du afspiller fra den aktuelle mappe/playliste.
- [Ryd playliste]  
Sletter poster fra „Min playliste“.

- [Fjern server]  
Når denne indstilling sættes til „JA“, vises inaktive medieservere. Du kan derefter vælge en medieserver og „vække“ den (WOL-funktion) for at afspille lydfile fra ELITE.
- [Systemindstillinger]  
Se afsnittet „Systemindstillinger“.
- [Hovedmenu]  
For at vælge andre afspilningsfunktioner, Sleptimer eller Vækningsalarmer.







Advarsel: Valgte funktioner markeres med en stjerne.



# 15. Alarmfunktioner

## 15.1 Indstilling af alarmer

Du kan indstille to alarmer til vækning.

1. Hold  **1** eller  **2** nede for at vælge alarmindstillingerne. Du kan også trykke på **SETUP** i afspilningstilstand, vælge hovedmenuen og derefter vælge alarm 1 eller 2 med **OK**.  
Alarmindstillingstilstanden er også klar, når ELITE er i standbytilstand (slukket).
2. Hold også knappen  **1** eller  **2** nede.
3. Alarmerne kan indstilles på følgende måder. Drej på indstillingsknappen, eller tryk på navigationsknapperne **+** eller **-** på fjernbetjeningen for at foretage indstillingerne (se afsnittet „Menuindstillinger“).

- [Tillad]

Til aktivering eller deaktivering af alarmgentagelser. Der kan vælges mellem følgende valgmuligheder:

- [Fra]: Til at slukke alarmerne.
- [Hver dag]: Alarm aktiveres hver dag.
- [En gang]: Alarmerne aktiveres kun én gang.
- [Weekend]: Alarmerne aktiveres lørdag og søndag.
- [Hverdage]: Alarm aktiveres mandag til fredag.

- [Klokkeslæt]

Til indstilling af alarmtidspunktet.

- [Tilstand]

Til valg af alarmlyd. Der kan vælges mellem følgende valgmuligheder:

- [Alarmtone]
- [Internet-radio]
- [DAB-radio]
- [FM-radio]

- Dette vises kun, hvis internet-radio, DAB eller FM er valgt i [Tilstand].

- [Lydstyrke]





Bruges til at indstille alarmtonens lydstyrke.

- [Gem]

Bruges til at gemme de aktuelle indstillinger.

Når der vælges [Gem], gemmes alarmindstillingerne. Når en alarm er aktiveret, vises alarmsymbolet ( ).





## 15.2 Aktivering eller deaktivering af alarmer

- Tryk flere gange på  eller , når ELITE er i aktiveret tilstand eller i standby-tilstand (slukket) for at aktivere eller deaktivere alarmer.
- Når alarmer er aktiveret, vises alarmsymbolet (/ ).

## 15.3 Deaktivering af alarmer

- Tryk på ,  eller  for at deaktivere en udløst alarm.

## 15.4 Snooze (snooze-funktion)

- For at udsætte (udsættelse: 10 min.) en udløst alarm skal du trykke på knappen **SNOOZE MUTE**, **OK** eller .
- Tryk på **+** eller **-** (eller drej på indstillingsknappen) for at ændre tidsintervallet (5, 10, 15 eller 30 minutter).
- I løbet af udsættelsen blinker alarmsymbolet, og den resterende snooze-tid vises.
- Tryk på ,  eller , eller for at deaktivere snooze-funktionen.

## 16. Sleptimer (automatisk deaktiveringsfunktion)

Med Sleptimer (automatisk deaktiveringsfunktion) angiver du den tid, der går, før ELITE slukker automatisk.

1. Tryk på **SETUP** i afspilningstilstand, og vælg derefter [Hovedmenu] og [Snooze], eller tryk direkte på knappen **SLEEP** for at aktivere eller deaktivere den automatiske deaktiveringsfunktion.
2. Tryk på **+** eller **-** (eller drej på indstillingsknappen) for at vælge deaktiveringstiden (15, 30, 45, 60 eller 90 min).
3. Tryk på **OK** for at bekræfte valget.

Når Sleptimer er aktiv, vises symbolet for Sleptimer () og den resterende tid. Vælg [Snooze fra] for at deaktivere Sleptimer.

# 17. Systemindstillinger

## 17.1 Åbn systemindstillingerne

- Tryk på **SETUP** i afspilningstilstand, og vælg derefter [Systemindstillinger]



Advarsel: Valgte funktioner markeres med en stjerne.

## 17.2 Lydkvalitet for streaming

De tre kvalitetsindstillinger, der kan foretages i systemindstillingerne, gælder kun for streaming af musik.

- [Lav kvalitet]: Svarer til den laveste kvalitet for streamingtjenesten.
- [Normal kvalitet]: Svarer til den normale kvalitet for streamingtjenesten.
- [Høj kvalitet]: Svarer til den højeste kvalitet for streamingtjenesten.

## 17.3 Equalizer

- Vælg en af equalizer-indstillingerne. [Loudness], [Bass], [Treble], [Flad], [Pop], [Rock], [Jazz], [Klassisk].

## 17.4 Netværk

- [Netværksassistent]  
Bruges til at opsætte en netværksforbindelse.
- [WPS WLAN-opsætning]  
Vælg denne indstilling, hvis din trådløse router understøtter WPS- eller PBC-opsætningsmetoderne.
- [Vis indstillinger]  
Til visning af de aktuelle netværksoplysninger.
- [WLAN-område]  
Til valg af et WLAN-område.
- [Manuelle indstillinger]  
I indstillingen [Trådløs] skal du vælge [DHCP aktiv] for automatisk at tildele IP-adressen eller [DHCP inaktiv] for at tildele den manuelt
- [NetRemote PIN-opsætning]  
Til opsætning af en pinkode til NetRemote.
- [Netværksprofil]  
Til visning af en gemt netværksliste i ELITE.

- [Slet netværksindstillinger]  
Sletter alle netværksindstillinger.
- [Bevar netværksforbindelse]  
Bevarer netværksforbindelsen. Giver dig mulighed for at aktivere ELITE fra standby ved hjælp af en fjernapp.

### 17.5 Tid/dato

- [Indst. af tid/dato]  
Bruges til indstilling af klokkeslæt og dato.
- [Auto Update]  
Til at vælge en kilde (radio, internetnetværk eller ingen opdatering) for automatisk at opdatere klokkeslættet.  
Hvis du opdaterer tiden fra internettet, skal du indstille din tidszone og manuelt vælge sommertid eller vintertid fra menuen.
- [Indstil format]  
Bruges til indstilling af tidsformatet (12 eller 24 timer).
- [Indstil tidszone]  
Bruges til indstilling af en tidszone.
- [Sommertid?]  
Bruges til aktivering eller deaktivering af sommertid.

### 17.6 Inaktiv standby

- Denne indstilling giver dig mulighed for at indstille tiden, før ELITE automatisk slukker. Tilgængelige indstillinger: Deaktiveret, 2, 4, 5 og 6 timer.

### 17.7 Sprog

- Med denne funktion kan du indstille sproget. Tilgængelige indstillinger: Tysk, engelsk, dansk, spansk, fransk, italiensk, hollandsk, norsk, polsk, portugisisk, finsk, svensk og tyrkisk.

### 17.8 Fabriksindstillinger

- Denne indstilling sletter alle brugerdefinerede indstillinger og erstatter dem med de oprindelige fabriksindstillinger.

### 17.9 Softwareopdatering

- [Auto-opdatering]

Bruges til regelmæssig søgning efter opdateringer.

- [Kontrollér nu]  
For øjeblikkelig søgning efter opdateringer.  
Hvis der er ny software tilgængelig, vil ELITE spørge dig, om du vil opgradere. Før du udfører en softwareopdatering, skal du sørge for, at ELITE har en stabil strømforsyning. Afbrydelse af strømmen under en softwareopdatering kan beskadige ELITE.

### 17.10 Opsætningsassistent

- Bruges til at udføre den første opsætning (se afsnittet "Klargøring").

### 17.11 Info

- Den aktuelle softwareversion, Spotify-version, radio-id og enhedsnavn vises her.

### 17.12 Databeskyttelsespolitik

- Besøg følgende webside:  
[www.frontiersmart.com/privacy](http://www.frontiersmart.com/privacy)

### 17.13 Skærmlysstyrke

Bruges til valg af skærmens lysstyrke. Lysstyrkeniveauet justeres automatisk til omgivelingslyset via sensoren på forsiden af ELITE.

Du kan foretage indstillinger til både lyse og mørke omgivelser, f.eks. til om natten i soveværelset. For at gøre dette skal du trykke på og holde displayknappen nede på ELITE, justere lysstyrken ved at dreje indstillingsknappen og bekræfte med **OK**.

- [Lyse omgivelser]  
Trin 8 til 15
- [Mørke omgivelser]  
Trin 1 til 8

# 18. Anvendelse af UNDOK™-appen til styring af ELITE

ELITE er kompatibel med UNDOK™-appen fra Frontier Silicon. Med appen får du omfattende fjernbetjeningsfunktioner til Frontier Silicon-baserede lydmoduler med en iOS- eller Android-smartphone.

Installation og anvendelse af UNDOK™-appen:

1. Hent UNDOK™-appen fra „App Store“ eller fra „Google Play“, og installer den på din iOS- eller Android-smartphone.



2. Slut din smartphone til det samme wi-fi-netværk som ELITE.
3. Start UNDOK™-appen på din smartphone. Appen søger efter kompatible lydsystemer. Du kan også vælge „Opsætning af lydsystem“ for at starte søgningen efter lydsystemer.

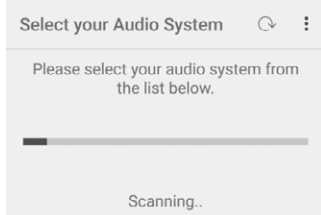

4. Vælg „ELITE“ på listen over tilgængelige lydsystemer.



5. Styring af ELITE via UNDOK™-appen.





## 19. Afhjælpning af fejl

Der kan opstå fejl i alle elektriske apparater. Det behøver ikke altid at være en defekt på ELITE. Tjek i følgende tabel, om du selv kan afhjælpe fejlen.

Fejl	Mulige årsager	Afhjælpning
Apparatet tænder ikke	Strømforsyningen er ikke tilsluttet korrekt.	Tilslut strømforsyningen korrekt.
ELITE reagerer ikke	Fejl i ELITE.	Træk stikket ud, og sæt det i igen. Tænd ELITE igen.
Fjernbetjeningerne virker ikke eller virker ikke korrekt	Batteriet er fladt.	Udskift batteriet.
	Afstanden til ELITE er for stor.	Reducer afstanden mellem fjernbetjeningen og ELITE.
Ingen eller dårlig lyd	Lyden er deaktiveret.	Juster lydstyrken.
	ELITE er ikke i den rigtige afspilningstilstand.	Vælg en anden afspilningstilstand/lydkilde.
	Hovedtelefoner er tilsluttet.	Træk stikket til hovedtelefonerne ud.
	Dårlig modtagelse af FM/DAB eller internet.	Juster FM-/DAB-antennen, eller kontrollér wi-fi-forbindelsen.
	Forstyrrelser fra andre radiostationer eller apparater.	Forøg afstanden mellem ELITE og andre enheder.
	Dårlig modtagelse af internetradiostationer eller streamingtjenester.	Kontrollér wi-fi-forbindelsen.

DK

Fejl	Mulige årsager	Afhjælpning
Utilstrækkelig wi-fi-signalstyrke	Routeren er for langt væk eller blokeret.	Flyt ELITE tættere på routeren, eller skift placeringen af wi-fi-antennen.
Ingen forbindelse til wi-fi-netværket	Routeren er ikke tændt eller fungerer ikke korrekt.	Tænd din router, eller kontrollér routerens tilstand.
	Forkert opsætningsprocedure.	Kontrollér, om din router understøtter WPS og bruger den korrekte opsætningsprocedure (PBC eller PIN). Konfigurer wi-fi-indstillingerne igen.
Internetradiokanalen virker ikke altid.	Nogle kanaler understøtter kun et begrænset antal lyttere.	Prøv igen senere.
	Radiokanalen sender ikke.	Prøv igen senere.
Nogle internetradiokanaler forsvinder fra kanallisten.	Kanalen fjernes fra listen, hvis den ikke sender.	Prøv igen senere. Når kanalen begynder at sende igen, vises den igen i listen.
CD-afspilning starter ikke.	CD-formatet understøttes ikke.	Sæt det rigtige CD-format i CD-sprækken.
	CD'en er snavset.	Rengør CD'en.
	CD'en er beskadiget.	Sæt en anden CD i CD-sprækken.

Fejl	Mulige årsager	Afhjælpning
USB-enheden virker ikke.	Afspilning fra USB understøttes ikke.	Kontrollér filer og filsystem på USB-enheden.
	Der er skjulte filer på USB-enheden.	Fjern de skjulte filer fra USB-enheden.
	USB-enheden oplader ikke.	Kontrollér USB-kablet.

DK

## 20. Rengøring



### ADVARSEL!

#### **Materielle skader pga. u hensigtsmæssig rengøring!**

Forkert rengøring kan beskadige ELITE og indskrænke funktionaliteten.

- Anvend aldrig stærke eller opløsende rengøringsmidler, da de kan skade overfladen på ELITE.
- Anvend aldrig varmluft eller komprimeret luft til at tørre ELITE.
- ELITES hjørner og kanter er trykfølsomme. Beskyt dem mod for højt tryk

#### **Rengøring af fingeraftryk og let snavs**

- Rengør kun ELITE udefra med en tør, blød klud.

#### **Rengøring af genstridigt snavs**

- Rengør kun ELITE udefra med en let fugtig klud, og tør derefter ELITE med en blød, tør klud

## 21. Garanti

For fremsættelse af garantikrav gælder følgende uden begrænsning af dine lovmæssige rettigheder:

- Garantikrav kan kun efterkommes inden for en periode på maks. 2 år (1 år i Nordamerika og Australien) efter købsdatoen.
- Inden for garantiperioden afhjælper sonoro audio GmbH gratis alle fejl og mangler, der er forårsaget af materiale- eller produktionsfejl, gennem reparation eller udskiftning af ELITE efter eget skøn.
- Ved reklamation bedes du henvende dig til vores kundeservice. Du kan finde kontaktoplysningerne under „Kontaktoplysninger“ eller på [www.sonoro.com](http://www.sonoro.com).
- Reparation eller udskiftning af ELITE starter ikke en ny garantiperiode. Varigheden på garantiperioden forbliver definitivt 2 år (1 år i Nordamerika og Australien) efter købsdatoen.
- Garantien dækker ikke batterier, skader forårsaget af u hensigtsmæssig brug, normal slitage og brug, eller fejl og mangler, der er ubetydelige for ELITEs værdi eller brugsegnerhed. Reparationer, der ikke er udført af et serviceværksted, der er autoriseret af os, er også ekskluderet fra garantien.



## **WIR DANKEN IHNEN FÜR IHR VERTRAUEN**

Bei der Entwicklung und Produktion unserer Audioprodukte legen wir größten Wert auf Qualität und höchstmögliche Sorgfalt. Dazu gehört auch, dass jeder einzelne Musiksystem vor dem Verlassen des Werkes auf Herz und Nieren geprüft wird.

Es ist uns daher besonders wichtig, dass Sie nach dem Kauf noch lange Freude an Ihren sonoro Musiksystem haben. Ist der Inhalt unvollständig oder beschädigt? Gibt es Anlass zu Beanstandungen? Wir lassen Sie mit Ihren Fragen nicht allein. Verlassen Sie sich auf das Know-how unserer Service-Mitarbeiter. Unser Service-Team weiß alles, was es über die sonoro Produkte zu wissen gibt und berät Sie freundlich, schnell und kompetent.

## **WE THANK YOU FOR YOUR TRUST**

At sonoro we are putting the utmost effort in to developing state-of-the-art products with impeccable quality standards. It is very important to us that you stay satisfied with your sonoro product for the lifetime of the unit. If for any reason you need assistance or have a warranty claim, please do not hesitate to get in touch with our Service Team.

## **NOUS VOUS REMERCIONS DE VOTRE CONFIANCE**

Chez sonoro nous sommes très attachés à la qualité irréprochable de nos produits. Nous ne souhaitons rien de moins que votre entière satisfaction. En cas de besoin d'assistance ou de réclamation, n'hésitez pas à prendre contact avec notre équipe de Service-Après-Vente.

### **DEUTSCHLAND - HQ**

sonoro audio GmbH  
Hammer Landstraße 45, 41460 Neuss, Deutschland

**Phone** +49 2131 8834-141

**Fax** +49 2131 7517-599

**E-mail** support@sonoro.com

**Internet** www.sonoro.com

### **HRVATSKA**

croatia@sonoro.com

### **SUOMI**

finland@sonoro.com

### **ÖSTERREICH**

+49 2131 8834141  
austria@sonoro.com

### **HONG KONG**

+852 2618 5900  
hongkong@sonoro.com

### **FRANCE**

france@sonoro.com

### **SCHWEIZ**

swiss@sonoro.com

### **SVERIGE**

sweden@sonoro.com

### **PORTGUAL**

portugal@sonoro.com

### **ITALIA**

italy@sonoro.com

### **UNITED KINGDOM**

uk@sonoro.com

### **LUXEMBOURG**

luxembourg@sonoro.com

### **BELGIEN**

belgium@sonoro.com

### **ESPAÑA**

spain@sonoro.com

### **NORGE**

norway@sonoro.com

### **POLSKA**

poland@sonoro.com

### **NEDERLAND**

netherlands@sonoro.com

### **AUSTRALIA**

australia@sonoro.com