

sonoro

sonoroCD 2 (SO-220)

---

CD-Digitalradio



**DAB+**  
Digital Audio Broadcasting

 **Bluetooth**

**Bedienungsanleitung**  
**Operating manual**  
**Mode d'emploi**  
**Bedieningshandleiding**  
**Manuale operativo**



---

## Gesamtinhaltsverzeichnis

|    |                            |     |
|----|----------------------------|-----|
| DE | Bedienungsanleitung.....   | 5   |
| GB | Operating manual.....      | 43  |
| FR | Mode d'emploi.....         | 79  |
| NL | Bedieningshandleiding..... | 117 |
| IT | Manuale operativo.....     | 155 |

sonoro

sonoro

sonoroCD 2 (SO-220)

---

CD-Digitalradio



**DAB+**

Digital Audio Broadcasting

 **Bluetooth**

Bedienungsanleitung



# Inhaltsverzeichnis

|          |  |           |
|----------|--|-----------|
| <b>1</b> | <b>Einführung</b> .....                                      | <b>9</b>  |
| <b>2</b> | <b>Zu Ihrer Sicherheit</b> .....                             | <b>9</b>  |
|          | 2.1 Symbole in dieser Anleitung.....                         | 9         |
|          | 2.2 Bestimmungsgemäße Verwendung.....                        | 9         |
|          | 2.3 Kinder und Personen mit eingeschränkter Wahrnehmung..... | 10        |
|          | 2.4 Spannungsversorgung.....                                 | 10        |
|          | 2.5 Batterien.....   | 10        |
|          | 2.6 Laser.....   | 10        |
|          | 2.7 Transport.....   | 10        |
|          | 2.8 Umgebungsbedingungen.....                                | 11        |
|          | 2.9 Betrieb.....   | 11        |
|          | 2.10 Verwendung von Kopfhörern.....                          | 11        |
|          | 2.11 Defekt.....   | 11        |
|          | 2.12 Reinigung.....  | 11        |
| <b>3</b> | <b>Lieferumfang</b> .....                                    | <b>12</b> |
|          | 3.1 sonoroCD 2.....  | 12        |
|          | 3.2 sonoroLIGHT (optional erhältlich).....                   | 12        |
| <b>4</b> | <b>Unterstützte Formate</b> .....                            | <b>12</b> |
| <b>5</b> | <b>Bedienelemente und Anschlüsse</b> .....                   | <b>13</b> |
| <b>6</b> | <b>Anzeige</b> .....   | <b>18</b> |
| <b>7</b> | <b>Gerät auspacken und in Betrieb nehmen</b> .....           | <b>19</b> |
|          | 7.1 Gerät auspacken.....                                     | 19        |
|          | 7.2 Batterie einlegen.....                                   | 19        |
|          | 7.3 Spannungsversorgung herstellen.....                      | 20        |
|          | 7.4 Antenne anschließen.....                                 | 21        |
|          | 7.5 Fernbedienung vorbereiten.....                           | 21        |
|          | 7.6 sonoroLIGHT koppeln.....                                 | 21        |
|          | 7.7 Kopfhörer anschließen.....                               | 21        |
| <b>8</b> | <b>Grundfunktionen einstellen</b> .....                      | <b>22</b> |
|          | 8.1 Gerät zum ersten Mal einschalten.....                    | 22        |
|          | 8.2 Standby-Modus.....                                       | 22        |
|          | 8.3 Grundeinstellungen vornehmen.....                        | 23        |
|          | 8.4 Klang einstellen.....                                    | 24        |
|          | 8.5 Sleptimer einstellen.....                                | 25        |
|          | 8.6 Licht ein- und ausschalten.....                          | 25        |
| <b>9</b> | <b>Weckfunktion</b> .....                                    | <b>26</b> |
|          | 9.1 Weckzeit einstellen.....                                 | 26        |
|          | 9.2 Alarmquelle einstellen.....                              | 26        |
|          | 9.3 Wecklautstärke einstellen.....                           | 27        |

|           |  |           |
|-----------|--|-----------|
| 9.4       | Weckwiederholung einstellen.....                       | 27        |
| 9.5       | Wecklicht programmieren (Sonnenaufgang).....           | 27        |
| 9.6       | Wecker ein- und ausschalten.....                       | 27        |
| 9.7       | Wecker nach Ertönen des Alarms abstellen.....          | 28        |
| 9.8       | Snooze einstellen.....                                 | 28        |
| <b>10</b> | <b>Allgemeine Funktionen der Audio-Wiedergabe.....</b> | <b>28</b> |
| 10.1      | Lautstärke einstellen.....                             | 28        |
| 10.2      | Wiedergabe stummschalten.....                          | 28        |
| 10.3      | Wiedergabemodus wählen.....                            | 29        |
| <b>11</b> | <b>Radiowiedergabe.....</b>                            | <b>29</b> |
| 11.1      | FM-Radio.....  | 29        |
| 11.1.1    | FM-Sender suchen.....                                  | 29        |
| 11.1.2    | FM-Sender als Favorit speichern.....                   | 30        |
| 11.1.3    | Als Favorit gespeicherten FM-Sender aufrufen.....      | 30        |
| 11.2      | DAB-Radio.....   | 30        |
| 11.2.1    | DAB-Sender suchen.....                                 | 30        |
| 11.2.2    | DAB-Sender als Favorit speichern.....                  | 31        |
| 11.2.3    | Als Favorit gespeicherten DAB-Sender aufrufen.....     | 31        |
| 11.2.4    | DAB-Info abrufen.....                                  | 31        |
| 11.2.5    | DRC-Einstellung.....                                   | 31        |
| <b>12</b> | <b>CD-Wiedergabe.....</b>                              | <b>32</b> |
| <b>13</b> | <b>Bluetooth-Wiedergabe.....</b>                       | <b>33</b> |
| 13.1      | Bluetooth-Geräte koppeln.....                          | 33        |
| 13.2      | Bluetooth-Geräte verbinden.....                        | 33        |
| 13.3      | Musik über Bluetooth abspielen.....                    | 33        |
| <b>14</b> | <b>AUX-Wiedergabe.....</b>                             | <b>33</b> |
| <b>15</b> | <b>USB-Wiedergabe.....</b>                             | <b>34</b> |
| <b>16</b> | <b>Relax- und Meditationsmusik.....</b>                | <b>34</b> |
| <b>17</b> | <b>Demo Musik-Wiedergabe.....</b>                      | <b>37</b> |
| <b>18</b> | <b>Fehlerbehebung.....</b>                             | <b>38</b> |
| <b>19</b> | <b>Reinigung.....</b>                                  | <b>39</b> |
| <b>20</b> | <b>Technische Daten.....</b>                           | <b>40</b> |
| <b>21</b> | <b>Entsorgung.....</b>                                 | <b>40</b> |
| <b>22</b> | <b>Konformitätserklärung.....</b>                      | <b>41</b> |
| <b>23</b> | <b>Garantie.....</b>                                   | <b>41</b> |



## 1 Einführung

Vielen Dank, dass Sie sich für den Kauf eines sonoroCD 2 entschieden haben.

Diese Anleitung und die Sicherheitshinweise vermitteln Ihnen alle Informationen für einen störungsfreien und sicheren Betrieb des Geräts.

- Lesen Sie diese Anleitung und die Sicherheitshinweise vollständig durch, bevor Sie das Gerät verwenden.
- Bewahren Sie die Anleitung gut auf.
- Falls Sie das Gerät an Dritte weitergeben, geben Sie auch die Anleitung und die Sicherheitshinweise mit.
- Die Nichtbeachtung dieser Anleitung kann zu schweren Verletzungen und Schäden am Gerät führen.
- Für Schäden, die aufgrund der Nichtbeachtung dieser Anleitung entstehen, übernehmen wir keine Haftung.

Die Abbildungen in dieser Anleitung dienen der Veranschaulichung von Handlungen.

Wir wünschen Ihnen viel Freude mit dem Gerät!

### Kontaktdaten

|          |   |
|----------|---|
| Adresse  | sonoro audio GmbH<br>Nordkanalallee 94<br>41464 Neuss |
| Telefon  | +49 2131 88 34 141                                    |
| Telefax  | +49 8000 76 66 76                                     |
| E-Mail   | support@sonoro.de                                     |
| Internet | www.sonoro.de   |

## 2 Zu Ihrer Sicherheit

### 2.1 Symbole in dieser Anleitung

#### Sicherheitshinweise

Wichtige Hinweise für Ihre Sicherheit sind besonders gekennzeichnet. Beachten Sie diese Hinweise unbedingt, um Unfälle und Schäden am Gerät zu vermeiden:

#### **WARNUNG!**

Weist auf eine möglicherweise gefährliche Situation hin, die zum Tod oder zu schweren Verletzungen führen kann.

#### **VORSICHT!**

Weist auf eine möglicherweise gefährliche Situation hin, die zu geringfügigen oder leichten Verletzungen führen kann.

#### **HINWEIS!**

Weist auf eine möglicherweise gefährliche Situation hin, die zu Sach- und Umweltschäden führen kann.

### Tipps und Empfehlungen

#### *i*

*Hebt Informationen und nützliche Empfehlungen hervor.*

### 2.2 Bestimmungsgemäße Verwendung

Das Gerät darf nur für den Privatgebrauch eingesetzt werden. Es ist für eine gewerbliche Nutzung nicht geeignet. Das Gerät ist ausschließlich für die folgenden Aufgaben bestimmt:

- Wiedergabe von FM/DAB-Radiosendern.
- Wiedergabe von Audio- und MP3-/WMA-CDs.
- Audio-Wiedergabe vom externen USB-Gerät.
- Audio-Wiedergabe von externen Geräten, die über AUX angeschlossen werden.
- Audio-Wiedergabe von bluetoothfähigen Geräten (z. B. Mobiltelefonen).
- Wiedergabe von Relax- und Meditationsmusik.
- Steuern von an sonoroLIGHT angeschlossen Lampen über Bluetooth®.

Beachten Sie die Bedienungsanleitung von sonoroLIGHT.

- Ladefunktion für externe Geräte, die über USB angeschlossen werden.

Beachten Sie die Spezifikationen in der Bedienungsanleitung des Herstellers.

Jede weitere Verwendung gilt als nicht bestimmungsgemäß und ist untersagt. Für Schäden aufgrund nicht bestimmungsgemäßer Verwendung übernehmen wir keine Haftung.

## 2.3 Kinder und Personen mit eingeschränkter Wahrnehmung

- Lassen Sie das Gerät nicht unbeaufsichtigt und verwenden Sie es nicht, wenn Kinder oder Personen, die die Gefahren nicht einschätzen können, in der Nähe sind.
- Personen (einschließlich Kinder), die aufgrund ihrer physischen, sensorischen oder geistigen Fähigkeiten oder ihrer Unerfahrenheit oder Unkenntnis nicht in der Lage sind, das Gerät sicher zu benutzen, dürfen dieses Gerät nicht ohne Aufsicht oder Anweisung durch eine verantwortliche Person benutzen. Bewahren Sie es unzugänglich auf.
- Verpackungsmaterialien dürfen nicht zum Spielen verwendet werden. Es besteht Erstickengefahr.

## 2.4 Spannungsversorgung

Das Gerät wird mit elektrischem Strom betrieben, daher besteht grundsätzlich die Gefahr eines elektrischen Schlags. Achten Sie deshalb besonders auf Folgendes:

- Fassen Sie den Netzstecker niemals mit nassen Händen an.
- Wenn Sie den Netzstecker aus der Netzsteckdose herausziehen wollen, ziehen Sie immer direkt am Netzstecker. Ziehen Sie niemals am Kabel, es könnte reißen.
- Stellen Sie sicher, dass stets ein ungehinderter Zugang zur verwendeten Netzsteckdose gewährleistet ist, damit der Netzstecker in Notsituationen sofort herausgezogen werden kann.
- Achten Sie darauf, dass das Netzkabel nicht geknickt, eingeklemmt oder überfahren wird. Verlegen Sie das Netzkabel so, dass es nicht zur Stolperfalle wird oder von Kindern erreicht werden kann.
- Verwenden Sie nur das mitgelieferte Netzteil.
- Verwenden Sie nur Verlängerungskabel, die für die Leistungsaufnahme des Geräts ausgelegt sind.
- Halten Sie das Gerät von Regen und Feuchtigkeit sowie von Wärmequellen fern.
- Betreiben Sie das Gerät nur, wenn die auf dem Typenschild des Geräts und des Netzsteckers angegebene elektrische Spannung mit der Spannung Ihrer Steckdose übereinstimmt. Eine falsche Spannung kann das Gerät zerstören.
- Um Brandgefahr zu vermeiden, trennen Sie das Gerät vollständig vom Stromnetz, wenn Sie das Gerät längere Zeit nicht verwenden. Ziehen Sie dazu den Netzstecker aus der Netzsteckdose.

## 2.5 Batterien

- Entnehmen Sie Batterien/Akkus aus dem Batteriefach, sobald sie entladen sind oder das Gerät voraussichtlich längere Zeit nicht benutzt wird.
- Werfen Sie die Batterien/Akkus nicht ins Feuer und setzen Sie sie niemals hohen Temperaturen aus.
- Versuchen Sie nicht, Batterien wieder aufzuladen. Versuchen Sie nicht, die Batterien/Akkus zu öffnen oder kurzzuschließen. Es besteht Explosionsgefahr.
- Flüssigkeit, die bei falscher Anwendung aus den Batterien austritt, kann zu Hautreizungen führen. Bei Kontakt die Flüssigkeit mit viel Wasser abspülen. Wenn die Flüssigkeit in die Augen gelangt, Augen nicht reiben, sondern sofort 10 Minuten mit Wasser ausspülen und unverzüglich einen Arzt aufsuchen.
- Verwenden Sie ausschließlich Batterien desselben oder eines äquivalenten Typs. Es besteht Explosionsgefahr.
- Knopfzellen können aufgrund ihrer Größe leicht verschluckt werden und so zu schweren Verletzungen bis zum Tod führen. Bewahren Sie Knopfzellen stets außerhalb der Reichweite von Kindern auf. Wurde eine Knopfzelle verschluckt oder vermuten Sie, dass eine Knopfzelle verschluckt wurde, suchen Sie umgehend einen Arzt auf.

## 2.6 Laser



Abb. 1: Laser

Dieses Gerät ist als Lasergerät der Klasse 1 klassifiziert. Laserstrahlen können die Augen schädigen. Beachten Sie daher Folgendes:

- Versuchen Sie nicht, das Gerät zu zerlegen.
- Um Gefährdungen zu vermeiden: Lassen Sie Wartungs- und Reparaturarbeiten nur durch den Hersteller oder seinen Kundendienst durchführen.

## 2.7 Transport

- Um eine Beschädigung des eingelegten Mediums zu vermeiden, entnehmen Sie dieses vor dem Transport/Versand aus dem Gerät.
- Verstauen Sie das Gerät während der Fahrt in einem Kfz so, dass die Insassen nicht gefährdet werden.
- Wenn Sie das Gerät versenden, verstauen Sie es in der Originalverpackung. Heben Sie dazu die Verpackung auf.

## 2.8 Umgebungsbedingungen

Der sichere Betrieb des Geräts setzt dem Gerät angemessene Umgebungsbedingungen voraus. Beachten Sie daher Folgendes:

- Schützen Sie das Gerät vor Witterungseinflüssen. Verwenden Sie es nie im Freien und stellen Sie es nie an Orten mit hoher Sonneneinstrahlung auf.
- Stellen Sie das Gerät nie auf oder in die unmittelbare Nähe von Brand- und Wärmequellen wie z. B. brennenden Kerzen, Herdplatten, Öfen etc.
- Stellen Sie das Gerät so auf, dass eine ausreichende Luftzufuhr gewährleistet ist. So vermeiden Sie einen Wärmestau im Inneren des Geräts. Halten Sie stets einen Mindestabstand von 10 cm zu anderen Gegenständen oder Wänden ein.
- Schützen Sie das Gerät vor starken mechanischen Erschütterungen und stellen Sie es auf stabile Unterlagen.
- Schützen Sie die Fernbedienung vor Witterungseinflüssen, Feuchtigkeit und hohen Temperaturen (z. B. durch direktes Sonnenlicht).
- Schützen Sie das Gerät vor Spritz- und Tropfwasser. Stellen Sie nie mit Flüssigkeit gefüllte Behälter neben oder auf das Gerät ab.

## 2.9 Betrieb

- Führen Sie keine Gegenstände außer die zulässigen CDs in den CD-Schlitz des Geräts ein. Sonderformate führen zu Beschädigungen an Ihrem Gerät.
- Verwenden Sie keine anderen als die in dieser Anleitung angegebenen Medien.
- Die Gummifüße des Geräts können auf bestimmten Untergründen Flecken erzeugen. Benutzen Sie daher eine geeignete Unterlage.
- Wenn Sie Kopfhörer verwenden und die Lautstärke zu hoch eingestellt ist, besteht die Gefahr von Gehörschäden. Stellen Sie die Lautstärke stets auf ein moderates, nicht zu lautes Level ein, wenn Sie Kopfhörer verwenden.

## 2.10 Verwendung von Kopfhörern

- Verringern Sie die Lautstärke des Geräts immer, bevor Sie den Kopfhörer aufsetzen. Steigern Sie die Lautstärke erst dann auf die gewünschte Höhe, wenn der Kopfhörer richtig sitzt.
- Stellen Sie beim Hören mit Kopfhörern keine zu hohe Lautstärke ein. Bei Auftreten eines Dauergeräuschs oder eines Hintergrundtons in den Ohren (Klingeln) verringern Sie die Lautstärke oder stellen die Verwendung des Kopfhörers ein.
- Selbst wenn Ihr Kopfhörer so konstruiert ist, dass Sie Außengeräusche wahrnehmen können, stellen Sie die Lautstärke nie so hoch ein, dass Sie die Umgebung nicht mehr wahrnehmen können.

## 2.11 Defekt

Sollte das Gerät einmal defekt sein, versuchen Sie nicht, es eigenständig zu reparieren.

- Wenn der Netzstecker, der Adapter oder das Netzkabel dieses Geräts beschädigt werden, müssen sie durch den Hersteller oder seinen Kundendienst ersetzt werden, um Gefahren durch Stromschlag zu vermeiden.
- Sollte Flüssigkeit in das Gerät gelangt sein, wurde das Gerät fallengelassen oder anderweitig beschädigt, muss das Gerät von einem autorisierten Fachhändler überprüft werden. Trennen Sie das Gerät vom Stromnetz und setzen Sie sich mit einem autorisierten Fachhändler in Verbindung.

## 2.12 Reinigung

- Reinigen Sie das Gerät nur von außen mit einem trockenen, weichen Tuch. Verwenden Sie keinesfalls scharfe oder lösemittelhaltige Reinigungsmittel, da diese die Oberfläche des Geräts angreifen.
- Wischen Sie bei extremer Verschmutzung das Gerät mit einem leicht feuchten Tuch ab und trocknen Sie es mit einem trockenen, weichen Tuch ab.

## 3 Lieferumfang

### 3.1 sonoroCD 2

Zum Lieferumfang des sonoroCD 2 gehören zahlreiche Zusatzteile, die Sie zum Empfangen der Radiofrequenzen sowie zum Anschließen weiterer Geräte benötigen.

- sonoroCD 2 mit Schutzhülle
- Fernbedienung
- Zwei Knopfzellen (CR2032, 3 V)
- Netzteil mit Universaladapter (CE und UK)
- FM-/DAB-Wurfantenne
- FM-/DAB-Stabantenne
- Handschuhe
- Bedienungsanleitung

### 3.2 sonoroLIGHT (optional erhältlich)



Abb. 2: sonoroLIGHT

Um den vollen Funktionsumfang nutzen und eine angeschlossene Lampe über Bluetooth steuern zu können, benötigen Sie das Dimmermodul sonoroLIGHT.

sonoroLIGHT kann mit sonoroCD 2 gekoppelt werden und ist im Fachhandel erhältlich. sonoroLIGHT ist nicht Bestandteil des Lieferumfangs von sonoroCD 2.

## 4 Unterstützte Formate

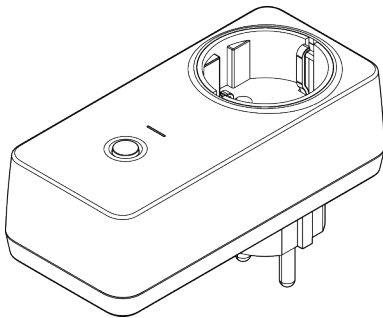
### Unterstützte CD-Formate

#### ⚠ HINWEIS!

#### Sachschaden durch falsches CD-Format!

Durch das Einlegen einer Mini-Disc kann das Gerät beschädigt werden.

- Verwenden Sie nur die unterstützten CD-Formate.

- Compact Disc Digital Audio CD-DA
- CD-R
- CD-RW

### Unterstützte Audio-Formate

- CD-DA
- MP3
- WMA

## 5 Bedienelemente und Anschlüsse

### Vorderseite







Abb. 3: Vorderseite

| Pos.<br>(Abb. 3) | Bezeichnung | Funktion   |
|------------------|-------------|--|
| 1                | Play/Pause  | CD/USB/Relax: Wiedergabe starten/anhalten.   |
| 2                | Stop        | CD/USB/Relax: Wiedergabe beenden.<br>DAB und FM: Infotaste   |
| 3                | LC-Display  | Zeigt bei ausgeschaltetem Gerät die aktuelle Uhrzeit und das Datum, bei eingeschaltetem Gerät Informationen zum Modus.   |
| 4                | SETUP       | Menüeinträge öffnen und speichern/schließen.   |
| 5                | Bedienknopf | <ul style="list-style-type: none"> <li>■ Drehen: Lautstärke, FM/DAB-Sender, Alarm einstellen, Navigation, Helligkeit von sonoroLIGHT einstellen.</li> <li>■ Drücken: Einzelne Untermenüs bestätigen.</li> </ul>            |
| 6                | MENU        | In den nächsten Wiedergabemodus wechseln.  |
| 7                | Alarm 2     | <ul style="list-style-type: none"> <li>■ Drücken: Alarm 2 ein-/ausschalten, Alarm stoppen.</li> <li>■ Drücken und halten: Alarm einstellen.</li> </ul>   |
| 8                | Eject       | CD auswerfen.  |
| 9                | Alarm 1     | <ul style="list-style-type: none"> <li>■ Drücken: Alarm 1 ein-/ausschalten, Alarm stoppen.</li> <li>■ Drücken und halten: Alarm einstellen.</li> </ul>   |
| 10               | CD-Schlitz  | CD-Einzug bei eingeschaltetem Gerät oder im Standby.   |
| 11               | Vor         | <ul style="list-style-type: none"> <li>■ Drücken: Navigation durch die Menüeinträge; FM/DAB-Sender suchen, nächster Titel bei CD, USB, Relax Musik, Demo Sound</li> <li>■ Drücken und halten: schneller Vorlauf</li> </ul> |

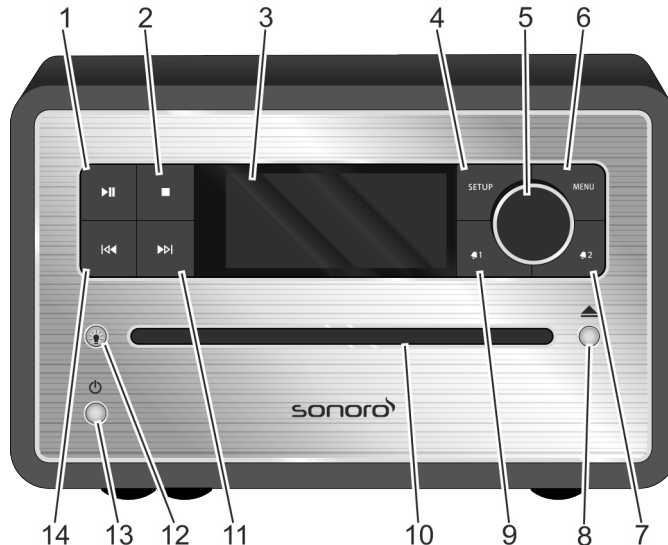
| Pos.<br>(Abb. 3) | Bezeichnung   | Funktion   |
|------------------|---|--|
| 12               | Licht    | <ul style="list-style-type: none"> <li>■ Kurz drücken: sonoroLIGHT ein-/ausschalten.</li> <li>■ Lang drücken: sonoroLIGHT koppeln.                             <ul style="list-style-type: none"> <li>– blinkt während des Koppelns</li> <li>– leuchtet, wenn gekoppelt</li> </ul> </li> <li>■ Drücken und gedrückt halten: Helligkeit von sonoroLIGHT schrittweise erhöhen/verringern.</li> </ul> |
| 13               | Standby  | Gerät ein-/ausschalten. Alarm stoppen.   |
| 14               | Zurück   | <ul style="list-style-type: none"> <li>■ Drücken: Navigation durch die Menüeinträge; FM/DAB-Sender suchen, vorheriger Titel bei CD, USB, Relax Musik, Demo Sound</li> <li>■ Drücken und halten: schneller Rücklauf</li> </ul>  |

## Oberseite



Abb. 4: Oberseite

| Pos.<br>(Abb. 4) | Bezeichnung  | Funktion   |
|------------------|--------------|--|
| 1                | Speicher 1–6 | Senderspeicher (Favoriten).  |
| 2                | Lautsprecher | Lautsprecheröffnung.   |
| 3                | SLEEP        | <ul style="list-style-type: none"> <li>■ Kurz drücken: automatische Abschaltung (Sleeptimer) ein-/ausschalten.</li> <li>■ Lang drücken: Menü [Sleeptimer] zum Einstellen der Zeit, nach der das Gerät automatisch abgeschaltet werden soll.</li> </ul> |

| Pos.<br>(Abb. 4) | Bezeichnung | Funktion  |
|------------------|-------------|---|
| 4                | SNOOZE MUTE | <ul style="list-style-type: none"> <li>■ Kurz drücken (im Wiedergabemodus): Stummschaltung ein-/ausschalten.</li> <li>■ Kurz drücken (im Weckmodus): Weckwiederholung (Snooze) starten.</li> <li>■ Lang drücken: Menü [Snooze Einstellung] zum Einstellen der Zeit der Weckwiederholung.</li> </ul> |
| 5                | RELAX       | Relax-Modus aufrufen.   |

## Rückseite

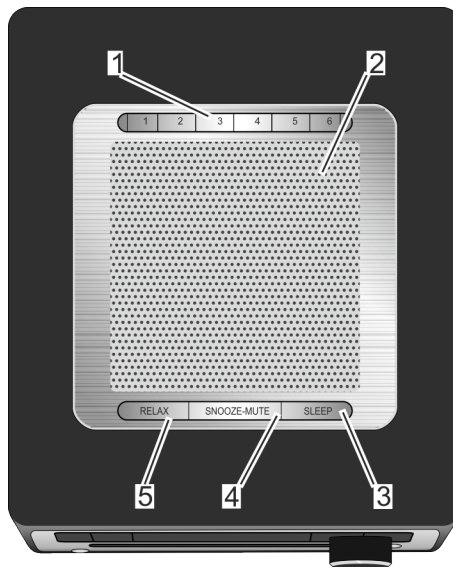

Abb. 5: Rückseite

| Pos.<br>(Abb. 5) | Bezeichnung           | Funktion  |
|------------------|-----------------------|---|
| 1                | DAB/FM ANTENNA        | Anschluss für eine der mitgelieferten Antennen oder eine externe Antenne.   |
| 2                | Batteriefach          | Die Batterie (Knopfzelle CR2032, 3 V) gewährleistet das Weiterlaufen der Uhr bei Stromausfall.                                  |
| 3                | Bassreflexöffnung     | Die Basswiedergabe wird verstärkt.  |
| 4                | Keylock               | Anschluss für Diebstahlsicherung.   |
| 5                | Netzteilanschluss     | 15,5-V-Anschluss für das mitgelieferte Netzteil.  |
| 6                | USB-Charge & Playback | Anschluss für einen USB-Stick oder ein USB-Kabel.<br>Anschluss zum Laden von externen Geräten über ein USB-Kabel (DC 5 V, 1 A). |
| 7                | Kopfhörer             | Anschluss für einen Kopfhörer.  |
| 8                | AUX IN                | Anschluss für externe Audiogeräte.  |

## Fernbedienung



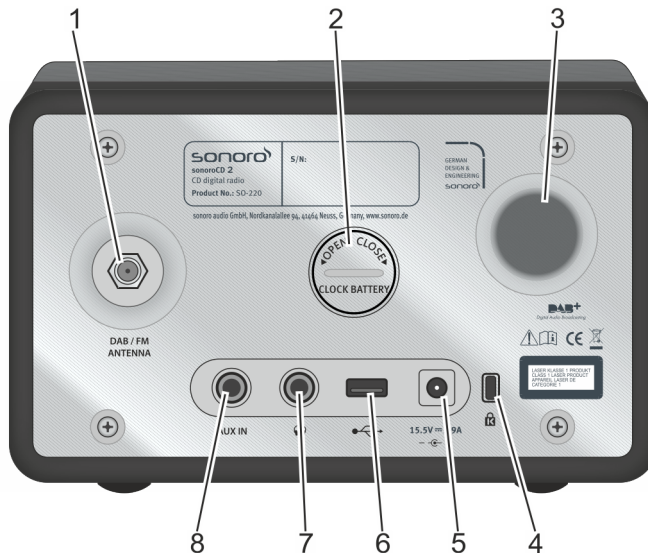





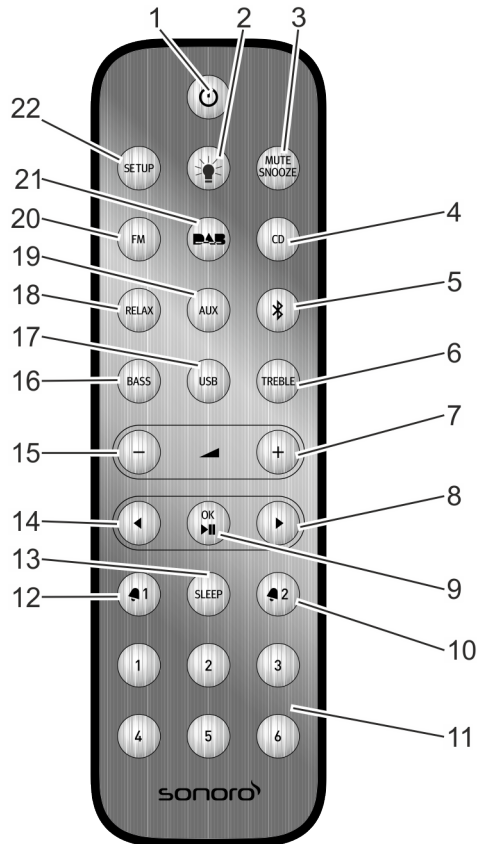

Abb. 6: Fernbedienung

| Pos. (Abb. 6) | Taste       | Funktion   |
|---------------|-------------|--|
| 1             | Standby     | Gerät ein-/ausschalten.  |
| 2             | Licht       | <ul style="list-style-type: none"> <li>■ Kurz drücken: sonoroLIGHT ein-/ausschalten.</li> <li>■ Lang drücken: sonoroLIGHT koppeln.</li> <li>■ Drücken und gedrückt halten: Helligkeit von sonoroLIGHT schrittweise erhöhen/verringern.</li> </ul>  |
| 3             | MUTE SNOOZE | <ul style="list-style-type: none"> <li>■ Kurz drücken (im Wiedergabemodus): Stummschaltung ein-/ausschalten.</li> <li>■ Kurz drücken (im Weckmodus): Weckwiederholung (Snooze) starten.</li> <li>■ Lang drücken: Menü [<i>Snooze Einstellung</i>] zum Einstellen der Weckwiederholungszeit.</li> </ul> |
| 4             | CD          | CD-Wiedergabe ein-/ausschalten; kurz drücken (im CD-Modus): ID3-Tags anzeigen.   |
| 5             | Bluetooth   | Bluetooth ein-/ausschalten.  |
| 6             | TREBLE      | Höhen einstellen.  |



| Pos.<br>(Abb. 6) | Taste   | Funktion   |
|------------------|---|--|
| 7                | VOL  +             | Alle Wiedergabemodi: Lautstärke erhöhen.   |
| 8                | Vor                | Sendersuchlauf und Navigation durch die Menüs  |
| 9                | OK, Play/Pause<br> | Ausgewählte Einstellungen im Menü bestätigen. Gewählten Titel abspielen oder anhalten.   |
| 10               | Alarm 2  2         | <ul style="list-style-type: none"> <li>■ Drücken: Alarm 2 ein-/ausschalten, Alarm stoppen.</li> <li>■ Drücken und halten: Alarm einstellen.</li> </ul>                     |
| 11               | Speicher 1–6  | Senderspeicher.  |
| 12               | Alarm 1  1         | <ul style="list-style-type: none"> <li>■ Drücken: Alarm 1 ein-/ausschalten, Alarm stoppen.</li> <li>■ Drücken und halten: Alarm einstellen.</li> </ul>                     |
| 13               | SLEEP   | <ul style="list-style-type: none"> <li>■ Automatische Abschaltung (Sleeptimer) ein-/ausschalten.</li> <li>■ Kurz drücken (im Standby): Gerät schaltet sich ein.</li> </ul> |
| 14               | Zurück             | Sendersuchlauf und Navigation durch die Menüs  |
| 15               | VOL -              | <ul style="list-style-type: none"> <li>■ Alle Wiedergabemodi: Lautstärke verringern.</li> <li>■ Im Standby: Helligkeit von sonoroLIGHT einstellen.</li> </ul>              |
| 16               | BASS  | Bass einstellen.   |
| 17               | USB   | USB ein-/ausschalten. Zwischen Infos zu Interpret, Titel (falls vorhanden) wechseln.   |
| 18               | RELAX   | Gespeicherte Relax-Musik ein-/ausschalten.   |
| 19               | AUX   | Aux ein-/ausschalten.  |
| 20               | FM  | <ul style="list-style-type: none"> <li>■ FM-Radio ein-/ausschalten.</li> <li>■ Kurz drücken (im FM-Modus): RDS ein-/ausschalten.</li> </ul>                                |
| 21               | DAB              | <ul style="list-style-type: none"> <li>■ DAB-Radio ein-/ausschalten.</li> <li>■ Kurz drücken (im DAB-Modus): DAB-Info wechseln.</li> </ul>                                 |
| 22               | SETUP   | Menü öffnen.   |

6 Anzeige



Abb. 7: Anzeige

| Pos. (Abb. 7) | Symbol            | Funktion   |
|---------------|-------------------|--|
| 1             | Kopfhörer         | Kopfhörer ist angeschlossen.                         |
| 2             | Sleep             | Sleeptimer ist aktiv.                                |
| 3             | Repeat            | CD: Wiederholung aller Titel der CD.                 |
| 4             | Relax             | Relax-Modus ist aktiv.                               |
| 5             | Shuffle           | CD: Zufällige Abspielreihenfolge der einzelnen Titel |
| 6             | FM/CD/DAB/AUX/USB | Zeigt den gewählten Betriebsmodus an.                |
| 7             | AM                | Zusatz zur Uhrzeit bei der 12-Stunden-Einstellung.   |
| 8             | Alarm 1           | Zeigt die eingestellte Zeit des Alarms 1 an.         |
| 9             | Snooze            | Snooze-Funktion ist aktiviert.                       |
| 10            | Alarm 2           | Zeigt die eingestellte Zeit des Alarms 2 an.         |
| 11            | PM                | Zusatz zur Uhrzeit bei der 12-Stunden-Einstellung.   |
| 12            | Doppelpunkt       | Zeigt durch Blinken die Sekunden der Uhrzeit an.     |
| 13            | Punkt             | Für FM-Frequenzbereich (ohne RDS).                   |
| 14            | Uhrzeit           | Zeigt die aktuelle Uhrzeit an.                       |
| 15            | Resume            | CD: Wiedergabe fortsetzen.                           |
| 16            | Repeat One        | CD: Wiederholung eines Titels.                       |
| 17            | Preset            | Senderspeicher                                       |
| 18            | Untere Anzeige    | Anzeige für Datum, Menüs, Frequenzen etc.            |
| 19            | Bluetooth         | Bluetooth ist aktiv.                                 |

## 7 Gerät auspacken und in Betrieb nehmen

Es dürfen nur Anschlusskabel und externe Geräte verwendet werden, die sicherheitstechnisch und hinsichtlich elektromagnetischer Verträglichkeit und Abschirmqualität dem vorliegenden Gerät entsprechen.

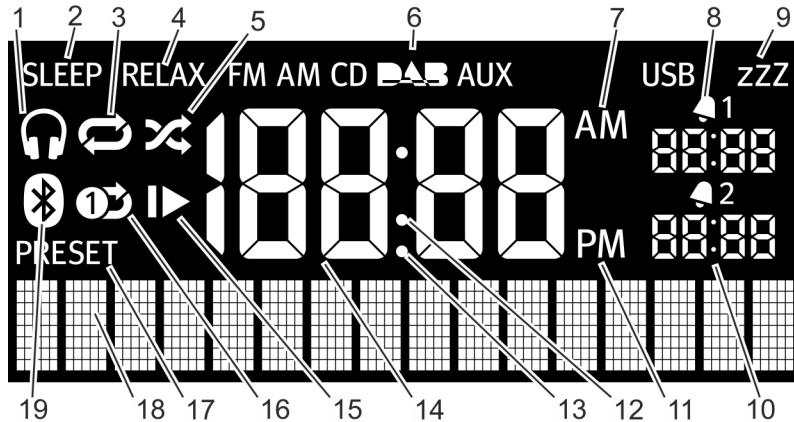
### 7.1 Gerät auspacken

Alle Teile des Geräts werden in einem Karton geliefert.

#### ⚠️ WARNUNG!

##### **Erstickungsgefahr beim Spielen mit Verpackungsmaterial!**

Beim Spielen mit Verpackungsmaterial besteht Erstickungsgefahr.

- Bewahren Sie Verpackungsmaterial für Kinder und Personen, die die Gefahren nicht einschätzen können, unzugänglich auf.

1. Packen Sie das Gerät und alle Zubehörteile aus und überprüfen Sie den Inhalt auf Vollständigkeit und Unversehrtheit.

#### **i**

*Sollten Sie einen Schaden feststellen, wenden Sie sich umgehend an Ihren Händler oder an den Kundendienst (siehe ☞ „Kontaktdaten“ auf Seite 9).*

2. Stellen Sie das Gerät an einem geeigneten Ort auf und ziehen Sie die Schutzfolie des Displays ab.

#### **i**

*Beachten Sie dabei die Sicherheitshinweise zu den Umgebungsbedingungen (☞ Kapitel 2 „Zu Ihrer Sicherheit“ auf Seite 9).*

### 7.2 Batterie einlegen

Die Batterie gewährleistet die Funktion der Uhr bei Stromausfall.

#### ⚠️ WARNUNG!

##### **Verletzungsgefahr durch falschen Umgang mit Batterien!**

Durch falschen Umgang mit Batterien kann es zu Verletzungen durch Explosionen kommen.

- Versuchen Sie nie, Batterien wieder aufzuladen, zu öffnen oder kurzzuschließen. Es besteht Explosionsgefahr.
- Beschädigen oder deformieren Sie Batterien niemals.
- Werfen Sie Batterien niemals ins offene Feuer oder setzen sie hohen Temperaturen aus.
- Bewahren Sie Batterien außerhalb der Reichweite von Kindern auf. Es besteht Verschlussgefahr.
- Durch falsche Anwendung kann Flüssigkeit austreten, was zu Hautreizungen führen kann. Bei Kontakt:
  - Spülen Sie die Flüssigkeit mit viel Wasser ab.
  - Reiben Sie nicht die Augen, sondern spülen Sie sie 10 Minuten mit viel Wasser aus und suchen Sie unverzüglich einen Arzt auf.

#### ⚠️ HINWEIS!

##### **Sachschaden durch falschen Umgang mit Batterien!**

Durch den falschen Umgang mit Batterien kann das Gerät beschädigt werden.

- Legen Sie Batterien nicht falsch herum ein. Achten Sie auf die richtige Polarität.



Abb. 8: Batterie einlegen

1. Öffnen Sie den Batteriefachdeckel auf der Rückseite des Geräts mit einer kleinen Münze (Abb. 8).
2. Legen Sie die mitgelieferte Batterie mit der Beschriftung nach oben ein.
3. Setzen Sie den Batteriefachdeckel ein und schließen ihn mit einer kleinen Münze.

### 7.3 Spannungsversorgung herstellen

Die Stromversorgung des Geräts erfolgt über das mitgelieferte Netzteil. Beim Netzteil mit Universaladapter muss dieser vor dem Gebrauch zusammengesteckt werden.

#### ⚠️ WARNUNG!

##### Verletzungsgefahr durch unsachgemäßen Umgang!

Durch unsachgemäßen Umgang mit dem Netzteil mit Universaladapter besteht die Gefahr eines Stromschlags.

- Achten Sie darauf, dass Netzteil und Universaladapter stets fest miteinander verbunden sind.
- Ziehen Sie das Netzteil gerade aus der Steckdose, sodass der Adapter nicht von der Halterung abgebrochen wird.

#### ⚠️ HINWEIS!

##### Sachschaden durch falschen Spannungsanschluss!

Anschlusswerte, die über die maximal zulässigen Werte des Geräts hinausgehen, können das Gerät zerstören.

- Verwenden Sie ausschließlich das mitgelieferte Netzteil.
- Betreiben Sie das Gerät nur, wenn die auf dem Netzteil angegebene elektrische Spannung mit der Spannung Ihrer Steckdose übereinstimmt.



Abb. 9: Universaladapter anbringen

1. Schieben Sie den Universaladapter auf das Netzteil, bis er einrastet (Abb. 9).
2. Stecken Sie den Anschlussstecker des Netzteils auf der Rückseite des Geräts in den DC-Anschluss 15.5 V, 2.9 A.
3. Stecken Sie den Netzstecker in die Steckdose.

## 7.4 Antenne anschließen

Im Lieferumfang befinden sich eine Wurf- und eine Stabantenne. Für einen optimalen Radioempfang müssen Sie eine der beiden Antennen verwenden.

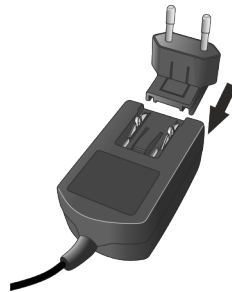
1. Verschrauben Sie die gewünschte Antenne auf der Rückseite des Geräts mit dem DAB/FM Antenna-Anschluss.



Abb. 10: Wurfantenne ausrichten

2. Entfalten Sie die Wurfantenne bzw. ziehen Sie die Antennenglieder der Stabantenne auseinander und richten Sie die Antenne so aus, dass Sie optimalen Empfang haben.

### i

Für einen guten FM/DAB-Radioempfang sollten die beiden Enden der Wurfantenne mit der Anschlussleitung ein "T" (Dipol) bilden.

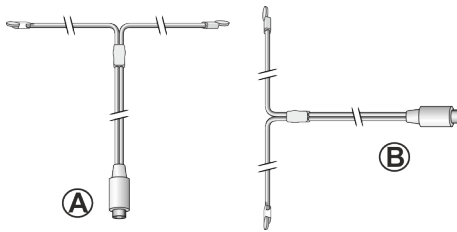
- Abb. 10/A: Empfohlene Ausrichtung für FM
- Abb. 10/B: Empfohlene Ausrichtung für DAB

Für einen noch besseren Empfang kann das Gerät auch an eine geeignete Hausantenne angeschlossen werden.

## 7.5 Fernbedienung vorbereiten



Abb. 11: Batterie in Fernbedienung einlegen

1. Öffnen Sie das Batteriefach der Fernbedienung mit einer kleinen Münze (Abb. 11).

2. Legen Sie die mitgelieferte Knopfzelle (CR2032, 3 V) mit der Schrift (+) nach oben ein.
3. Schließen Sie das Batteriefach.

## 7.6 sonoroLIGHT koppeln

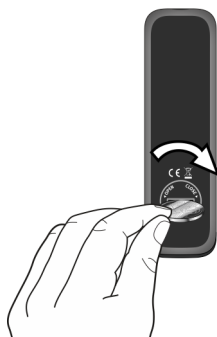
Um eine Lampe mithilfe der Bluetooth-Funktion steuern zu können, müssen Sie sonoroLIGHT und sonoroCD 2 einmalig koppeln. Gekoppelte Geräte werden gespeichert und in der Folge automatisch verbunden.

### i

Beachten Sie auch die Bedienungsanleitung von sonoroLIGHT.

1. Stecken Sie sonoroLIGHT in eine Steckdose.
2. Stellen Sie sicher, dass sonoroLIGHT und sonoroCD 2 nicht weiter als 10 m auseinander stehen. Andernfalls kann keine Verbindung hergestellt werden.
3. Drücken Sie den Taster auf Ihrem sonoroLIGHT.
  - ⇒ sonoroLIGHT sucht nach einem anderen Bluetooth-Gerät.
4. Drücken Sie 3 Sekunden lang die Taste [Licht] an Ihrem sonoroCD 2.
  - ⇒ Die Geräte werden miteinander gekoppelt. Ein Passwort muss nicht eingegeben werden. Wenn die Geräte erfolgreich gekoppelt sind, leuchtet die Taste [Licht] weiß.
5. Schließen Sie eine Lampe an der Steckdose Ihres sonoroLIGHT an.

## 7.7 Kopfhörer anschließen

An das Gerät können Kopfhörer mit 3,5-mm-Klinkenstecker angeschlossen werden (nicht im Lieferumfang enthalten).

### ⚠ WARNUNG!

#### Verletzungsgefahr durch unsachgemäße Verwendung von Kopfhörern!

Eine unsachgemäße Verwendung von Kopfhörern kann zu schweren Unfällen und Gesundheitsschäden führen.

- Stellen Sie beim Hören mit Kopfhörern keine zu hohe Lautstärke ein.
- Sensibilisieren Sie Kinder, dass eine zu hohe Lautstärke zu Gehörschäden führt.

1. Drehen Sie den Bedienknopf nach links, um die Lautstärke auf minimal zu stellen.

2. Stecken Sie den Kopfhörerstecker an der Rückseite des Geräts in den Kopfhörerausgang.
3. Drehen Sie den Bedienknopf langsam nach rechts, um die Lautstärke zu steigern.

## 8 Grundfunktionen einstellen

In den einzelnen Menüs lassen sich Funktionen und Einstellungen des Geräts vornehmen.

### 8.1 Gerät zum ersten Mal einschalten

Nach dem ersten Einschalten zeigt das LC-Display die Uhranzeige und die Nachricht  
[Für Auto Zeit/Datum RDS Sender wählen].

#### i

Im FM/DAB-Modus stellen sich die Uhrzeit und das Datum automatisch ein, solange dies nicht deaktiviert wurde.

### 8.2 Standby-Modus

Im Standby-Modus lassen sich folgende Einstellungen vornehmen:

- Uhrzeit manuell einstellen.
- Datum manuell einstellen.
- Datum auf dem Display ein-/ausschalten.
- Wecklicht einstellen (nur mit sonoroLIGHT).  
☞ Kapitel 8.3 „Grundeinstellungen vornehmen“ auf Seite 23

Der Vorgang zum Einstellen der einzelnen Funktionen ist identisch.

#### Uhrzeit manuell einstellen



Abb. 12: Uhrzeit einstellen

1. Drücken Sie im Standby-Modus die [SETUP]-Taste des Geräts oder der Fernbedienung.
  - ⇒ Das Display zeigt [Zeit einstellen] an (Abb. 12).
2. Drücken Sie den Bedienknopf, um die Stunden einzustellen.
  - ⇒ Die Stundenanzeige blinkt.
3. Drehen Sie den Bedienknopf, um die Stunden einzustellen.

4. Drücken Sie den Bedienknopf, um die Einstellung zu bestätigen.
  - ⇒ Die Minutenanzeige blinkt.
5. Drehen Sie den Bedienknopf, um die Minuten einzustellen.
6. Drücken Sie den Bedienknopf, um die Einstellung zu bestätigen.
  - ⇒ Die Uhrzeit ist eingestellt.

#### i

Mit der [Vor]- oder [Zurück]-Taste können Sie zwischen der Stunden- und Minutenanzeige wechseln.

#### i

Nach 10 Sekunden Inaktivität geht das Gerät automatisch in den Standby-Modus über, ohne die Einstellungen zu speichern.

#### Datum manuell einstellen



Abb. 13: Datum einstellen

1. Drücken Sie im Standby-Modus die [SETUP]-Taste des Geräts oder der Fernbedienung.
  - ⇒ Das Display zeigt [Datum einstellen] an (Abb. 12).
2. Drücken Sie die [Vor]-Taste.
  - ⇒ Das Display zeigt das Menü [Datum einstellen] an (Abb. 13).
3. Drücken Sie den Bedienknopf.
  - ⇒ Nun können Sie das Datum, nach der gleichen Vorgehensweise wie unter ☞ „Uhrzeit manuell einstellen“ auf Seite 22 beschrieben, einstellen.

## Datum ein-/ausschalten

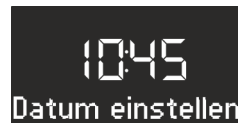

Abb. 14: Datum ein-/ausschalten

1. Drücken Sie im Standby-Modus die [SETUP]-Taste des Geräts oder der Fernbedienung.
  - ⇒ Das Display zeigt [Zeit einstellen] an (Abb. 12).
2. Drücken Sie 2x die [Vor]-Taste.
  - ⇒ Das Display zeigt das Menü [Datum] an (Abb. 14).
3. Drücken Sie den Bedienknopf.
  - ⇒ Nun können Sie das Datum ein- oder ausschalten.

## 8.3 Grundeinstellungen vornehmen

Bei eingeschaltetem Gerät lassen sich im Menü [Einstellwerte] folgende Konfigurationen vornehmen:

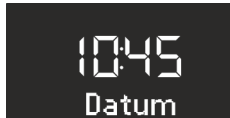
- Uhrzeitformat einstellen.
- Datumsformat einstellen.
- Displaydimmer einstellen
- Wecklicht einstellen (nur mit sonoroLIGHT).
- Automatische Uhrzeit/Datums-Aktualisierung einstellen.
- Displaysprache einstellen.
- Demo Musik aktivieren/deaktivieren.
- Gerät auf Werkseinstellungen zurücksetzen.

Um die Einstellungen vornehmen zu können, gehen Sie wie folgt vor:

1. Drücken Sie die [SETUP]-Taste auf der Vorderseite des Geräts oder der Fernbedienung, um in das jeweilige Untermenü zu gelangen.
2. Drücken Sie die [Vor]-oder [Zurück]-Taste oder drehen Sie den Bedienknopf, um durch die einzelnen Menüeinträge zu blättern.
3. Um den markierten Menüeintrag zu öffnen, drücken Sie kurz den Bedienknopf oder die [OK]-Taste auf der Fernbedienung.
4. Um das Menü zu verlassen, drücken Sie kurz die [SETUP]-Taste am Gerät oder auf der Fernbedienung.

## i

Wenn Sie keine weiteren Eingaben vornehmen, wird das Menü geschlossen und das Display schaltet in den ursprünglichen Modus um.

## Uhrzeitformat einstellen



Abb. 15: Uhrzeitformat einstellen

Sie können zwischen dem 24-Stunden- und dem 12-Stunden-Format wählen. Im 12-Stunden-Format wird die Tageszeit durch [AM] und [PM] gekennzeichnet.

## Datumsformat einstellen

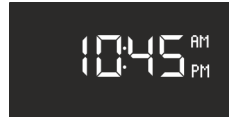

Abb. 16: Datumsformat einstellen

Sie können drei verschiedene Datumsformate (Abb. 16/A, B und C) sowie den aktuellen Tag einstellen. Die Einstellmöglichkeiten sind:

- A: Aktueller Tag, Tag, Monat, Jahr.
- B: Aktueller Tag, Monat, Tag, Jahr.
- C: Aktueller Tag, Monat (in Worten), Tag, Jahr.

## Displaydimmer einstellen



Abb. 17: Displaydimmer einstellen

Das Display wird in Abhängigkeit der Umgebungshelligkeit hell oder dunkel geschaltet. Die Umgebungshelligkeit wird durch einen Sensor neben dem Display erfasst.

Sie können die jeweilige Helligkeitsstufe einstellen.

- Display hell: Stufe 08 bis 15 (Abb. 17/A)
- Display dunkel: Stufe 01 bis 08 (Abb. 17/B)

## Wecklicht einstellen



Abb. 18: Wecklicht einstellen

Sie können sich morgens zusätzlich zum Alarm sanft mit heller werdendem Licht wecken lassen (nur in Verbindung mit sonoroLIGHT).

Hierzu können Sie die maximal gewünschte Helligkeit des Wecklichts und die Zeitspanne, in der das Wecklicht diese Helligkeit erreichen soll, wie folgt einstellen:

- Helligkeit: 01 bis 32 (Abb. 18/A)
- Wecklicht: 0 bis 60 min (Abb. 18/B)

## Automatische Uhrzeit/Datums-Aktualisierung einstellen



Abb. 19: Automatische Aktualisierung einstellen

Im Untermenü [Uhr einstellen] (Abb. 19) können Sie die automatische Aktualisierung auswählen. Durch das Einschalten der Funktion werden die Uhrzeit sowie das Datum automatisch in den Betriebsmodi FM-Radio und DAB-Radio synchronisiert.

## Displaysprache einstellen



Abb. 20: Sprache einstellen

Sie können die Sprache des Menüs sowie der Wiedergabeanzeige einstellen (Abb. 20). Zur Auswahl stehen die Sprachen

- Englisch,
- Deutsch und
- Französisch

## Demo Musik ein-/ausschalten

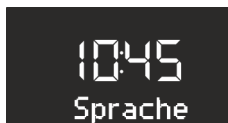

Abb. 21: Demo Musik ein-/ausschalten

Sie können die Demo Musik-Funktion ein- oder ausschalten (Abb. 21).

## Gerät auf Werkzustand zurücksetzen

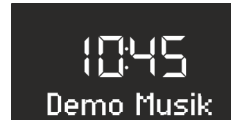

Abb. 22: Auf Werkzustand zurücksetzen

Bei Bedarf können Sie alle vorgenommenen Einstellungen, wie Sprach- und Zeitformate und gespeicherte Sender, auf die Werkseinstellung zurücksetzen (Abb. 22).

## 8.4 Klang einstellen

Sie können den Klang der Audio-Wiedergabe über die Einstellungen der Bässe und Höhen anpassen.

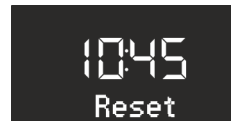

Abb. 23: Klang einstellen

1. Gehen Sie in das entsprechende Untermenü oder drücken Sie die entsprechende Taste auf der Fernbedienung.
2. Um die Bässe einzustellen, wählen Sie [Bass] (Abb. 23/A) und drehen am Bedienknopf. Um die Höhen einzustellen, wählen Sie [Höhen] (Abb. 23/B) und drehen am Bedienknopf.

### i

Alternativ können Sie auch die [Vor]- bzw. [Zurück]-Taste verwenden, um die Werte einzustellen.

3. Drücken Sie den Bedienknopf, um die Einstellungen zu übernehmen, oder warten Sie 10 Sekunden.



## 8.5 Sleeptimer einstellen

Der Sleeptimer ist eine Abschaltautomatik, die das Gerät nach Ablauf der eingestellten Zeit in den Standby-Modus schaltet.

### Sleeptimer einschalten



Abb. 24: Sleeptimer ein-/ausschalten

1. Drücken Sie die Taste [SLEEP] auf der Oberseite des Geräts oder der Fernbedienung.

⇒ Das Display zeigt das Symbol [SLEEP] an (Abb. 24/1).

### Sleeptimer ausschalten

2. Um den Sleeptimer auszuschalten, drücken Sie erneut die Taste [SLEEP].

⇒ Das Symbol auf dem Display ist ausgeblendet.

#### **i**

Wenn das Gerät über den Sleeptimer ausgeschaltet wurde, startet es beim nächsten Einschalten im zuletzt gehörten Modus.

### Zeitintervall für Sleeptimer einstellen



Abb. 25: Zeitintervall für Sleeptimer einstellen

1. Drücken Sie lange die [SLEEP]-Taste auf der Oberseite des Geräts oder der Fernbedienung.
  - ⇒ Der Sleeptimer erscheint (Abb. 25) und das Sleep-Symbol blinkt (Abb. 25/1).
2. Drehen Sie den Bedienknopf, um die gewünschte Länge des Zeitintervalls (Abb. 25/2) auszuwählen. Das maximale Zeitintervall beträgt 120 Minuten.

#### **i**

Alternativ können Sie auch die [Vor]- bzw. [Zurück]-Taste verwenden, um die Werte einzustellen.

3. Drücken Sie den Bedienknopf, um die Eingabe zu bestätigen.

Wenn die Zeit abgelaufen ist, wird die Wiedergabe langsam ausgeblendet.

### Licht abdunkeln (Sonnenuntergang)

Sie können zusätzlich zu einem Sleeptimer auch eine angeschlossene Lampe abdunkeln und ausschalten lassen (nur in Verbindung mit sonoroLIGHT).

1. Stellen Sie sicher, dass sonoroLIGHT gekoppelt und dessen Dimmfunktion eingeschaltet ist.
2. Schalten Sie das Licht ein *☞ Kapitel 8.6 „Licht ein- und ausschalten“ auf Seite 25.*
3. Programmieren Sie einen Sleeptimer.

⇒ Nach Ablauf des Sleeptimers wird das Licht stufenweise abgesenkt und nach 40 Sekunden ausgeschaltet.

#### **i**

Wenn Sie während des Sleeptimers die [Standby]-Taste drücken, bleibt das Licht eingeschaltet.

Wenn Sie während der Abdunkelung des Lichts die [Licht]-Taste drücken, wird das Licht sofort ausgeschaltet.

## 8.6 Licht ein- und ausschalten

Sie können eine angeschlossene Lampe ein- und ausschalten (nur in Verbindung mit sonoroLIGHT).

1. Stellen Sie sicher, dass sonoroLIGHT gekoppelt und dessen Dimmfunktion eingeschaltet ist.



Abb. 26: Licht einschalten

2. Drücken Sie die [Licht]-Taste auf dem Gerät oder der Fernbedienung.
  - ⇒ Das Licht wird eingeschaltet (Helligkeitsstufe 8), das Display zeigt den Text [sonoroLIGHT On] an (Abb. 26).

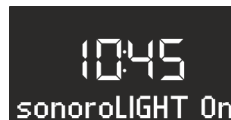

Abb. 27: Helligkeit einstellen

3. Drehen Sie den Bedientopf innerhalb von 4 Sekunden, um die Helligkeit des Lichts einzustellen (Stufe 00 bis 32, Abb. 27).

### **i**

Wenn das Gerät ausgeschaltet ist, können Sie sich auch länger Zeit lassen.

4. Drücken Sie die [Licht]-Taste erneut, um das Licht auszuschalten.

Wenn das Gerät ausgeschaltet ist, können Sie direkt den Bedientopf drehen, um das Licht einzuschalten und die Helligkeit einzustellen.

## 9 Weckfunktion

Mit dem Gerät können Sie sich über FM/DAB-Radio, CD, durch Relax Musik oder durch Wecktöne wecken lassen. Die Weckfunktionen können auch im Standby-Modus des Geräts eingestellt werden.

Das Alarm-Setup-Menü ist wie folgt aufgebaut:

- „Weckzeit einstellen → Alarmquelle einstellen  
 → Wecklautstärke einstellen  
 → Weckwiederholung einstellen → Ende“

### **i**

Wenn Sie bei der Einstellung des Alarms ca. 10 Sekunden keine Taste drücken, wird die Einstellung ohne zu speichern beendet.

### 9.1 Weckzeit einstellen



Abb. 28: Alarm 1 einstellen

1. Halten Sie die [Alarm 1]- oder [Alarm 2]-Taste gedrückt.
  - ⇒ Das Display zeigt das Menü [Alarm 1 einstellen] (Abb. 28) oder [Alarm 2 einstellen] an.
2. Drehen Sie den Bedientopf, um die Stunden einzustellen.

3. Drücken Sie den Bedientopf, um die Eingabe zu bestätigen.

⇒ Die Minutenanzeige blinkt.

4. Drehen Sie den Bedientopf, um die Minuten einzustellen.

5. Drücken Sie den Bedientopf, um die Eingabe zu bestätigen.

### **i**

Mit der [Vor]- oder [Zurück]-Taste können Sie zwischen der Stunden- und Minutenanzeige wechseln.

⇒ Die Alarmzeit ist eingestellt.

### 9.2 Alarmquelle einstellen

Nachdem Sie die Weckzeit eingestellt und bestätigt haben, können Sie die Quelle für den Alarm einstellen.



Abb. 29: Alarmquelle einstellen

1. Drehen Sie den Bedientopf, um das gewünschte Medium zu wählen (Abb. 29):

|             |   |
|-------------|---|
| FM          | Wählen Sie einen FM-Programmplatz aus dem Sender-speicher aus, mit dem das Gerät beim Wecken starten soll.  |
| DAB         | Wählen Sie einen DAB-Programmplatz aus dem Sender-speicher aus, mit dem das Gerät beim Wecken starten soll. |
| CD          | Wählen Sie einen Titel auf der CD aus, mit dem das Gerät beim Wecken starten soll.                          |
| Relax Musik | Wählen Sie einen Relax Musik-Titel aus dem Speicher aus, mit dem das Gerät beim Wecken starten soll.        |
| Weckton     | Wählen Sie einen Weckton aus dem Speicher aus, mit dem das Gerät beim Wecken starten soll.                  |

- Drücken Sie den Bedienknopf oder die [OK]-Taste auf der Fernbedienung, um die Eingabe zu bestätigen.

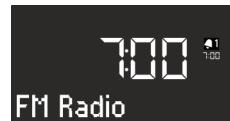
⇒ Die Alarmquelle ist eingestellt.

### 9.3 Wecklautstärke einstellen

Nachdem Sie die Alarmquelle eingestellt und bestätigt haben, können Sie die Wecklautstärke einstellen.



Abb. 30: Wecklautstärke einstellen

- Drehen Sie den Bedienknopf, um die gewünschte Lautstärke auszuwählen (Abb. 30).
- Drücken Sie den Bedienknopf oder die [OK]-Taste auf der Fernbedienung, um die Einstellung zu bestätigen.

⇒ Die Wecklautstärke ist eingestellt.

#### *i*

*Die Alarm-Audio-Wiedergabe beginnt immer in minimaler Lautstärke und wird bis auf die eingestellte Lautstärke langsam gesteigert.*

### 9.4 Weckwiederholung einstellen

Nachdem Sie die Wecklautstärke eingestellt und bestätigt haben, können Sie die Weckwiederholung einstellen.



Abb. 31: Weckwiederholung einstellen

- Drehen Sie den Bedienknopf, um die gewünschte Wiederholung auszuwählen (Abb. 31). Sie können zwischen folgenden Einstellungen wählen:
  - einmal
  - täglich
  - an Wochenenden
  - an Wochentagen
- Drücken Sie den Bedienknopf oder die [OK]-Taste auf der Fernbedienung, um die Einstellung zu bestätigen.

⇒ Die Weckwiederholung ist eingestellt.

### 9.5 Wecklicht programmieren (Sonnenaufgang)

Nachdem Sie die Weckwiederholung eingestellt und bestätigt haben, können Sie einstellen, ob Sie zusätzlich durch Wecklicht geweckt werden möchten (nur mit sonoroLIGHT).

- Stellen Sie sicher, dass sonoroLIGHT gekoppelt und dessen Dimmfunktion eingeschaltet ist.



Abb. 32: Wecklicht einstellen

- Drehen Sie den Bedienknopf, um das Wecklicht ein- oder auszuschalten (Abb. 31).
- Drücken Sie den Bedienknopf oder die [OK]-Taste auf der Fernbedienung, um die Einstellung zu bestätigen.

⇒ Das Wecklicht ist programmiert.

Wenn Sie zusätzlich durch Wecklicht geweckt werden möchten, wird das Licht jeweils um die von Ihnen eingestellte Zeit vor dem Alarm eingeschaltet, sodass es die vorgegebene Helligkeit bei Auslösen des Alarms erreicht hat.

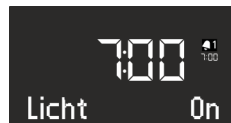
Zum Einstellen des Wecklichts ☞ „Wecklicht einstellen“ auf Seite 24.

#### Beispiel

Vorgenommene Einstellungen:

- Weckzeit: 07:00 Uhr
- Helligkeit: 15
- Zeitspanne: 30 min

Um 06:30 Uhr wird das Wecklicht eingeschaltet und die Helligkeit bis 07:00 Uhr stufenweise von Stufe 0 auf Stufe 15 erhöht.

### 9.6 Wecker ein- und ausschalten

#### Wecker einschalten

- Um den Wecker einzuschalten, drücken Sie kurz die [Alarm 1]- oder [Alarm 2]-Taste auf der Gerätevorderseite oder der Fernbedienung.

#### Wecker ausschalten

- Um den Wecker auszuschalten, drücken Sie erneut kurz die [Alarm 1]- oder [Alarm 2]-Taste.

## 9.7 Wecker nach Ertönen des Alarms abstellen

1. Um den Alarm abzustellen, drücken Sie eine der folgenden Tasten:

- [Alarm 1]
- [Alarm 2]
- Bedienknopf
- [Standby]

⇒ Der Alarm bleibt für den nächsten Tag aktiviert. Ausnahme ist die einmalige Weckeinstellung. Das Wecklicht bleibt eingeschaltet und behält die aktuelle Helligkeit bei.

### i

Nach 60 min schaltet der Alarm automatisch ab.

2. Um das Wecklicht auszuschalten, drücken Sie die [Licht]-Taste.
3. Um den Wecker auszuschalten, damit er nach einer festgelegten Zeit erneut ertönt (Weckwiederholung/Snooze), drücken Sie die [SNOOZE]-Taste auf der Fernbedienung.

### i

Alternativ können Sie auch beim Ertönen des Alarms den Bedienknopf drehen, um die gewünschte Weckwiederholungszeit einzustellen, und diese durch Drücken des Bedienknopfs bestätigen.

⇒ Im Display wird die verbleibende Weckwiederholungszeit angezeigt. Nach der eingestellten Zeit ertönt der Alarm erneut.

## 9.8 Snooze einstellen



Abb. 33: Snooze einstellen

1. Drücken Sie im Standby-Modus kurz die [SNOOZE]-Taste auf der Fernbedienung. Im eingeschalteten Zustand drücken und halten Sie die [SNOOZE]-Taste auf der Fernbedienung, bis das Snooze-Untermenü erscheint (Abb. 33).

⇒ Das Display zeigt das [Snooze]-Symbol an (Abb. 33/1).

2. Drehen Sie den Bedienknopf, um die Dauer einzustellen.
3. Drücken Sie den Bedienknopf, um die Eingabe zu bestätigen.

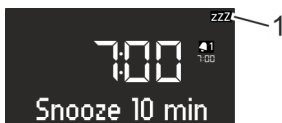
## 10 Allgemeine Funktionen der Audio-Wiedergabe

### 10.1 Lautstärke einstellen



Abb. 34: Lautstärke einstellen

1. Drehen Sie den Bedienknopf (Abb. 34), um die Lautstärke zu erhöhen oder zu verringern.

⇒ Das Display zeigt einen Lautstärkereglер.

### 10.2 Wiedergabe stummschalten

#### Stummschalten



Abb. 35: Stummschalten

1. Drücken Sie im Wiedergabe-Modus kurz die [MUTE]-Taste auf der Oberseite des Geräts, um den Ton während der Wiedergabe abzuschalten. Alternativ können Sie auch die [MUTE]-Taste auf der Fernbedienung drücken.

⇒ Auf dem Display blinkt der Text [Ton AUS] (Abb. 35).

#### Ton einschalten

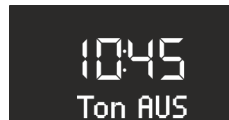
2. Um den Ton wieder einzuschalten, drücken Sie die [MUTE]-Taste auf dem Gerät oder der Fernbedienung erneut.

⇒ Der Ausgangsbildschirm wird angezeigt.

## 10.3 Wiedergabemodus wählen

Für die Audio-Wiedergabe aus den verschiedenen Medien oder von externen Geräten wählen Sie den entsprechenden Modus.



Abb. 36: Wiedergabemodus wählen

1. Schalten Sie das Gerät ein.
2. Drücken Sie die [MENU]-Taste auf der Vorderseite des Geräts oder die entsprechende Taste auf der Fernbedienung.
  - ⇒ Das Display zeigt den ausgewählten Modus an (Abb. 36).

### i

Alternativ können Sie auch nach dem Drücken der [MENU]-Taste den Bedienknopf drehen, um durch die einzelnen Modi zu wechseln. Den Modus bestätigen Sie, indem Sie den Bedienknopf drücken.

## 11 Radiowiedergabe

Nachdem Sie die Radiowiedergabe über [FM] (UKW-Rundfunk) oder [DAB] (Digitalradio) gewählt haben, zeigt das Display das FM- oder DAB-Symbol sowie folgende Informationen an:

- Modus: FM oder DAB.
- Gespeicherter Programmplatz, sofern der Sender im Programmspeicher gespeichert ist.
- Sendername, sofern der Sender RDS-Informationen sendet.
- RDS-Informationen des Senders, sofern der Sender RDS-Informationen sendet.

### i

RDS ("Radio Data System") ist nur für Sender im FM-Frequenzbereich verfügbar und auch nur dann, wenn der entsprechende Sender RDS-Daten überträgt.

Wenn der Sender keine RDS-Informationen sendet, wird statt des Sendernamens die Frequenz angezeigt.

## 11.1 FM-Radio

### FM-Sender suchen

#### Automatischer Suchlauf

Über den automatischen Suchlauf wird eine Senderliste von bis zu 30 Sendern automatisch erstellt und gespeichert. Die Sender werden nach dem stärksten Empfang sortiert.

Voraussetzung:

- Eine der beiden Antennen ist angeschlossen.



Abb. 37: FM Senderliste

1. Drücken Sie die [SETUP]-Taste.
  - ⇒ Das Display zeigt den Text [FM Senderliste] an (Abb. 37).
2. Drücken Sie die Taste [Vor].
  - ⇒ Das Display zeigt den Text [auto FM Suchlauf] an.
3. Drücken Sie den Bedienknopf.
  - ⇒ Das Display zeigt den Text [Suchlauf JA] an.
4. Drücken Sie den Bedienknopf erneut.
  - ⇒ Der automatische Suchlauf wird gestartet. Nach Abschluss der Suche springt das Gerät zum ersten Sender der Liste.

#### Automatische Sendersuche

Voraussetzung:

- Eine der beiden Antennen ist angeschlossen.



Abb. 38: Automatische Sendersuche

1. Drücken und halten Sie im FM-Wiedergabemodus die [Vor]- oder [Zurück]-Taste.
  - ⇒ Das Display zeigt den Text [Auto. Sendersuche] an (Abb. 38). Das Gerät sucht nach verfügbaren Radiosendern und gibt den ersten verfügbaren Sender wieder.

## Manuelle Sendersuche

Voraussetzung:

- Eine der beiden Antennen ist angeschlossen.



Abb. 39: Manuelle Sendersuche

1. Drücken und halten Sie den Bedienknopf, um die manuelle Sendersuche zu aktivieren.
  - ⇒ Das Display zeigt den Text [Man. Sendersuche] an (Abb. 39).
2. Drehen Sie den Bedienknopf oder drücken Sie die Tasten [Vor] oder [Zurück], um den Frequenzbereich zu verändern.
3. Drücken Sie den Bedienknopf, um Ihre Auswahl zu bestätigen.

## FM-Sender als Favorit speichern



Abb. 40: FM-Sender speichern

1. Stellen Sie den gewünschten Sender ein.
2. Drücken und halten Sie eine der Senderspeicher-Tasten auf der Geräteoberseite oder der Fernbedienung.
  - ⇒ Das Display zeigt den Senderspeicherplatz an.

### **i**

Sie können bis zu 6 FM-Sender als Favorit ablegen.

## Als Favorit gespeicherten FM-Sender aufrufen

1. Drücken Sie kurz eine der Senderspeicher-Tasten 1 – 6 auf der Geräteoberseite oder der Fernbedienung.
  - ⇒ Der gewählte Sender wird wiedergegeben.

## 11.2 DAB-Radio

### DAB-Sender suchen

#### Automatische Sendersuche

Voraussetzung:

- Eine der beiden Antennen ist angeschlossen.



Abb. 41: DAB-Sender automatisch suchen

1. Drücken Sie im DAB-Wiedergabemodus die [SETUP]-Taste.
  - ⇒ Das Display zeigt den Text [DAB Suchlauf] an (Abb. 41).
2. Drücken Sie zum Bestätigen den Bedienknopf am Gerät oder die [OK]-Taste auf der Fernbedienung.
  - ⇒ Das Gerät sucht nach verfügbaren Radiosendern und gibt den ersten verfügbaren Sender wieder.

#### Manuelle Sendersuche

Voraussetzung:

- Eine der beiden Antennen ist angeschlossen.



Abb. 42: DAB-Sender manuell suchen

1. Drücken Sie im DAB-Wiedergabemodus die [SETUP]-Taste.
  - ⇒ Das Display zeigt den Text [man. DAB Suche] an (Abb. 42).
2. Drücken Sie die [Vor]-Taste.
  - ⇒ Das Display zeigt den Text [man. DAB Suche] an (Abb. 42).
3. Drücken Sie den Bedienknopf am Gerät oder die [OK]-Taste auf der Fernbedienung.
4. Drehen Sie den Bedienknopf oder drücken Sie die [Vor]- oder [Zurück]-Taste, um die verschiedenen Sender einzustellen.
5. Drücken Sie den Bedienknopf, um Ihre Auswahl zu bestätigen.

## Inaktive Sender entfernen – Prune list

Wenn die mithilfe des DAB-Suchlaufs erstellte DAB-Senderliste nicht mehr aktuell ist (z. B. nach Umzug), können Sie inaktive Sender automatisch entfernen.

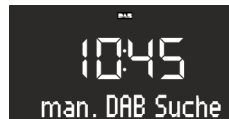

Abb. 43: Inaktive DAB-Sender löschen

1. Drücken Sie im DAB-Wiedergabemodus die [SETUP]-Taste.
  - ⇒ Das Display zeigt den Text [DAB Suchlauf] an.
2. Drehen Sie den Bedienknopf, bis das Display [Prune list] zeigt (Abb. 43).



Abb. 44: Pruning

3. Drücken Sie den Bedienknopf, um Ihre Auswahl zu bestätigen.
  - ⇒ Die inaktiven DAB-Sender werden gelöscht. Während des Vorgangs zeigt das Display [Pruning] an (Abb. 44).

## DAB-Sender als Favorit speichern

1. Um einen DAB-Sender als Favorit zu speichern, gehen Sie wie unter [Kapitel 11.1 „FM-Radio“](#) auf Seite 29 beschrieben vor.

### i

Sie können bis zu 6 DAB-Sender als Favorit speichern.

## Als Favorit gespeicherten DAB-Sender aufrufen

1. Zum Aufrufen eines als Favorit gespeicherten DAB-Senders gehen Sie wie unter [Kapitel 11.1 „FM-Radio“](#) auf Seite 29 beschrieben vor.
  - ⇒ Der gewählte Sender wird wiedergegeben.

## DAB-Info abrufen

Im DAB-Wiedergabemodus können Sie Informationen zu Sender, Programm o. Ä. abrufen. Die Informationen werden in folgender Reihenfolge angezeigt:

- Sendername (Ausgangspunkt)
- Senderkette
- DLS ("Dynamic Label Service", programmbegleitende Informationen wie z. B. Interpret, Titel usw.)
- Programmtyp (z. B. Sport)
- Senderfrequenz
- Signalqualität

Voraussetzung:

- Das Gerät ist im DAB-Wiedergabemodus. Das Display zeigt den Sendernamen an.

1. Um die unterschiedlichen DAB-Informationen abzurufen, drücken Sie die [STOP]-Taste am Gerät oder die [DAB]-Taste auf der Fernbedienung.

⇒ Das Display zeigt den Text [Senderkette] an.

2. Drücken Sie die [STOP]-Taste erneut.

⇒ Das Display zeigt den Text [DLS] an.

3. Fahren Sie entsprechend fort, um die übrigen DAB-Infos abzurufen.

## DRC-Einstellung

DRC ("Dynamic Range Compression") dient dazu, den Lautstärkepegel in Musikstücken so zu komprimieren, dass sich ein einheitlicherer Lautstärkepegel ergibt. Sehr laute und sehr leise Passagen werden dadurch einander angeglichen.

Es gibt 3 verschiedene Einstellmöglichkeiten:

- DRC HOCH: starke Kompression
- DRC NIEDRIG: schwache Kompression
- DRC AUS: keine Kompression

Voraussetzung:

- Das Gerät ist im DAB-Modus.

1. Drücken Sie die [SETUP]-Taste.

⇒ Das Display zeigt den Text [DAB Suchlauf] an.



Abb. 45: DRC Einstellung

2. Drücken Sie die [Vor]-Taste, bis das Display den Text [DRC Einstellung] zeigt.

3. Drücken Sie den Bedienknopf oder die [OK]-Taste auf der Fernbedienung.
4. Nehmen Sie mit Hilfe der [Vor]- oder [Zurück]-Taste die gewünschte Einstellung vor.
5. Drücken Sie den Bedienknopf, um die Einstellung zu bestätigen.

## 12 CD-Wiedergabe

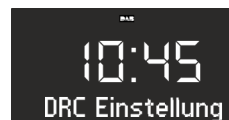
### ▲ HINWEIS!

#### Sachschaden durch unsachgemäße Bedienung!

Stecken Sie keine vom normalen CD-Format abweichenden Tonträger (z. B. Mini-Discs usw.) in den CD-Spieler. Diese lassen sich möglicherweise nicht richtig abspielen und auswerfen. Stecken Sie immer nur eine CD gleichzeitig in den CD-Spieler.

1. Schalten Sie das Gerät ein.
2. Schieben Sie die CD mit der Beschriftung nach oben in den CD-Schlitz.
  - ⇒ Der CD-Spieler zieht die CD automatisch ein und startet die Wiedergabe.

### i

Wenn sich das Gerät in einem anderen Modus befindet, schaltet es automatisch in den CD-Modus um.

Im CD-Modus zeigt das Display folgende Informationen an:



Abb. 46: Anzeige im CD-Modus

- 1 Abspielreihenfolge (Repeat, Shuffle, CD fortsetzen)
- 2 CD-Modus
- 3 Uhrzeit
- 4 Abgelaufene Spielzeit in Minuten
- 5 Titelnummer
- 6 Wiedergabestatus (Play/Pause)

### Weitere Funktionen

- Um die Wiedergabe der CD zu unterbrechen (Pause), drücken Sie die [Play/Pause]-Taste oder den Bedienknopf.
- Um die CD weiter abzuspielen, drücken Sie die [Play/Pause]-Taste oder den Bedienknopf.
- Um zum nächsten Titel zu wechseln, drücken Sie einmal die [Vor]-Taste.
- Um einen Titel schnell vorwärts zu durchlaufen, halten Sie die [Vor]-Taste gedrückt.
- Um zum vorherigen Titel zu wechseln, drücken Sie einmal die [Zurück]-Taste.
- Um einen Titel schnell rückwärts zu durchlaufen, halten Sie die [Zurück]-Taste gedrückt.
- Um die Wiedergabe einer CD zu beenden, drücken Sie die [Stop]-Taste.
- Um die CD auszuwerfen, drücken Sie die [Eject]-Taste.
- Um ID3-Zusatzdaten, sofern vorhanden, anzuzeigen, drücken Sie die [CD]-Taste auf der Fernbedienung (nur MP3-CD). Die Reihenfolge hierbei ist: „Titel → Artist → Album → verstrichene Zeit“
- Um in den nächsten Ordner zu springen, drücken Sie die [Speicher 2]-Taste (nur MP3-CD).
- Um in den vorherigen Ordner zu springen, drücken Sie die [Speicher 1]-Taste (nur MP3-CD).

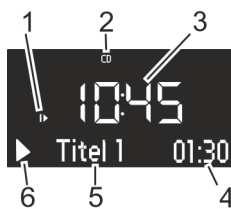
### CD-Wiedergabe anpassen

Für die Wiedergabe der Titel auf einer CD können Sie verschiedene Abspielreihenfolgen wählen.

1. Drücken Sie die [SETUP]-Taste, um das CD-Menü zu öffnen. Dieses enthält folgende Funktionen:
  - Wiederholung eines Titels
  - Wiederholung aller Titel auf der CD
  - Zufällige Wiedergabe
  - CD fortsetzen
  - Bass einstellen
  - Höhen einstellen
  - Einstellwerte
2. Drehen Sie den Bedienknopf, um die Funktion auszuwählen.
3. Drücken Sie den Bedienknopf, um Ihre Auswahl zu bestätigen.

### Wiederholung eines Titels

Der aktuelle Titel wird wiederholt wiedergegeben. Diese Funktion wird beendet, wenn Sie den Modus wechseln oder die CD auswerfen.



## Wiederholung aller Titel

Alle Titel der CD werden wiederholt wiedergegeben. Diese Funktion wird beendet, wenn Sie den Modus wechseln oder die CD auswerfen.

## Zufällige Wiedergabe

Die Titel der CD werden in zufälliger Reihenfolge wiedergegeben. Dies gilt auch, wenn Sie die [Vor]-Taste oder [Zurück]-Taste drücken. Diese Funktion wird beendet, wenn Sie den Modus wechseln oder die CD auswerfen.

## CD fortsetzen (Resume)

Die CD-Wiedergabe wird an der zuletzt gehörten Stelle fortgesetzt, auch wenn Sie den Modus gewechselt oder das Gerät in den Standby-Modus geschaltet haben. Diese Funktion wird beendet, wenn Sie die CD auswerfen. Die Funktion ist z. B. für Hörbücher gedacht.

## 13 Bluetooth-Wiedergabe

### 13.1 Bluetooth-Geräte koppeln

Mobiltelefone und andere bluetoothfähige Geräte können per Bluetooth-Funktion mit dem Radio verbunden werden.

#### i

Nehmen Sie ggf. die Bedienungsanleitung Ihres Mobiltelefons oder Ihres Geräts zur Hilfe.

1. Schalten Sie das Gerät ein.



Abb. 47: Bluetooth suchen

2. Drücken Sie die [MENU]-Taste und wählen Sie den [Bluetooth]-Modus oder drücken die [Bluetooth]-Taste auf der Fernbedienung.
  - ⇒ Das Bluetooth-Symbol blinkt und das Display zeigt den Text [Suchen] an (Abb. 47).
3. Schalten Sie die Bluetooth-Funktion Ihres Mobiltelefons bzw. Geräts ein und wählen Sie in der Liste der gefundenen Bluetooth-Geräte "sonoroCD 2" aus.
  - ⇒ Die beiden Geräte werden gekoppelt.

#### i

Das Radio koppelt bis zu 8 Mobiltelefone bzw. Geräte und verbindet sich automatisch mit bereits eingestellten Geräten, wenn Bluetooth aktiviert ist.

### 13.2 Bluetooth-Geräte verbinden

Gespeicherte Bluetooth-Geräte werden automatisch verbunden.

1. Aktivieren Sie den Bluetooth-Modus.
  - ⇒ Das Bluetooth-Symbol blinkt und das Display zeigt den Text [Suchen] an (Abb. 47).



Abb. 48: Bluetooth-Geräte koppeln

2. Schalten Sie die Bluetooth-Funktion Ihres Mobiltelefons bzw. Geräts ein.
  - ⇒ Nach dem Verbinden zeigt das Display dauerhaft den Text [Bluetooth] an.

### 13.3 Musik über Bluetooth abspielen

- Um die Wiedergabe zu starten, drücken Sie die [Play/Pause]-Taste oder den Bedienknopf.
- Um die Wiedergabe zu unterbrechen (Pause), drücken Sie die [Play/Pause]-Taste oder den Bedienknopf.

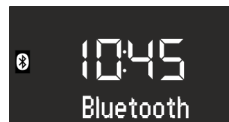
## 14 AUX-Wiedergabe

Über den AUX-Anschluss an der Rückseite des Geräts können Sie weitere Audiogeräte anschließen und abspielen.



Abb. 49: AUX-Wiedergabe aktivieren

1. Schalten Sie das Gerät ein.
2. Drücken Sie die [MENU]-Taste und wählen Sie den [AUX]-Modus oder drücken die [AUX]-Taste auf der Fernbedienung.
  - ⇒ Das Display zeigt das [AUX]-Symbol an (Abb. 49).
3. Verbinden Sie das externe Gerät über ein Kabel mit dem AUX-Anschluss.

- Schalten Sie das externe Gerät ein und starten Sie die Wiedergabe am externen Gerät.

**i**

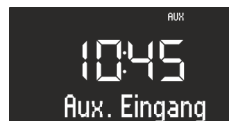
Die Bedienung eines externen Geräts über die Tasten des Radios ist nicht möglich.

## 15 USB-Wiedergabe

Über den USB-Charge & Playback-Anschluss an der Rückseite des Geräts können Sie weitere Geräte an das Radio anschließen und Musik abspielen.

**i**

Es können die Formate MP3 und WMA abgespielt werden.



Abb. 50: USB-Wiedergabe einstellen

- Schalten Sie das Gerät ein.
- Drücken Sie die [MENU]-Taste und wählen Sie den [USB]-Modus oder drücken die [USB]-Taste auf der Fernbedienung.

⇒ Das Display zeigt das [USB]-Symbol an (Abb. 50).

## 16 Relax- und Meditationsmusik

Das Gerät verfügt über sprachabhängige Relax- und Meditationsmusik, die in verschiedenen Ordnern sortiert ist.

| Sprache | Ordner                            | Titel | Name                                    |
|---------|-----------------------------------|-------|---|
| Deutsch | 1 – Kurzentspannung               | 1     | Einleitung Kurzentspannung              |
|         |                                   | 2     | Entspannung durch längeres Ausatmen     |
|         |                                   | 3     | Entspannung durch Spüren der Gegensätze |
|         |                                   | 4     | Entspannung durch Da-Sein               |
|         |                                   | 5     | Entspannung durch Stressabgeben         |
|         |                                   | 6     | Entspannung durch Loslassen             |
|         |                                   | 7     | Entspannung durch Spüren Ihres Pulses   |
|         | 2 – Meditative Entspannung        | 1     | Einleitung                              |
|         |                                   | 2     | Meditative Atementspannung              |
|         |                                   | 3     | Meditative Achtsamkeitsentspannung      |
|         | 3 – Progressive Muskelentspannung | 1     | Einleitung                              |
|         |                                   | 2     | Progressive Muskelentspannung           |

- Schließen Sie ein externes USB-Gerät an.

⇒ Das Display zeigt den Text [Suchen] an.

- Drücken Sie die Taste [Play/Pause], um die Wiedergabe zu starten.

### Weitere Funktionen

- Um die Wiedergabe zu unterbrechen (Pause), drücken Sie die [Play/Pause]-Taste oder den Bedientknopf.
- Um die Wiedergabe fortzusetzen, drücken Sie die [Play/Pause]-Taste oder den Bedientknopf.
- Um zum nächsten Titel zu wechseln, drücken Sie einmal die [Vor]-Taste.
- Um zum vorherigen Titel zu wechseln, drücken Sie einmal die [Zurück]-Taste.
- Um die Wiedergabe zu beenden, drücken Sie die [Stop]-Taste.
- Um ID3-Zusatzdaten, sofern vorhanden, anzuzeigen, drücken Sie die [USB]-Taste auf der Fernbedienung. Die Reihenfolge hierbei ist:  
„Titel → Artist → Album → verstrichene Zeit“
- Um in den nächsten MP3-Ordner zu springen, drücken Sie die [Speicher 2]-Taste.
- Um in den vorherigen MP3-Ordner zu springen, drücken Sie die [Speicher 1]-Taste.

| Sprache | Ordner                | Titel | Name                         |
|---------|-----------------------|-------|------------------------------|
|         | 4 – Fantasiereisen    | 1     | Einleitung                   |
|         |                       | 2     | Fantasiereise Strand & Wärme |
|         |                       | 3     | Fantasiereise Universum      |
|         | 5 – Entspannungsmusik | 1     | Einleitung Musik             |
|         |                       | 2     | Entspannungsmusik 1          |
|         |                       | 3     | Entspannungsmusik 2          |
|         |                       | 4     | Entspannungsmusik 3          |
|         |                       | 5     | Entspannungsmusik 4          |
|         |                       | 6     | Entspannungsmusik 5          |
|         | 6 – Naturklänge       |       | Brandung                     |
|         |                       |       | Walgesänge                   |
|         |                       |       | Vögel                        |
|         |                       |       | Regen                        |
|         |                       |       | Windspiel                    |
|         |                       |       | Kaminfeuer                   |

| Sprache  | Ordner                            | Titel | Name   |
|----------|-----------------------------------|-------|--|
| Englisch | 1 – Kurzentspannung               | 1     | Quick Relaxation Exercise: Relaxing by feeling your pulse    |
|          |                                   | 2     | Quick Relaxation Exercise: Relaxing by letting go off stress |
|          | 2 – Meditative Entspannung        | 1     | Relaxing by meditating on our breath                         |
|          | 3 – Fantasiereisen                | 1     | A journey of the imagination "Beach and Warmth"              |
|          | 4 – Progressive Muskelentspannung | 1     | Progressive Muscle Relaxation according to Jacobson          |
|          | 5 – Entspannungsmusik             | 1     | Relax Music 1  |
|          |                                   | 2     | Relax Music 2  |
|          |                                   | 3     | Relax Music 3  |
|          |                                   | 4     | Relax Music 4  |
|          |                                   | 5     | Relax Music 5  |
|          | 6 – Naturklänge                   |       | Ocean Surf   |
|          |                                   |       | Whales   |
|          |                                   |       | Birds  |
|          |                                   |       | Rain   |
|          |                                   |       | Wind Chimes  |
|          |                                   |       | Fireplace  |

| Sprache     | Ordner                                 | Titel | Name  |
|-------------|--|-------|---|
| Französisch | 1 – Kurzentspannung                    | 1     | Relaxation courte: Relaxation à travers le res-<br>senti de votre pouls |
|             |  | 2     | Relaxation courte: Relaxation par évacuation<br>du stress               |
|             | 2 – Meditative Entspannung             | 1     | Relaxation méditative par la respiration                                |
|             | 3 – Fantasiereisen                     | 1     | Voyage imaginaire "plage et chaleur"                                    |
|             | 4 – Progressive Muskelent-<br>spannung | 1     | La relaxation musculaire progressive selon<br>Jacobson                  |
|             | 5 – Entspannungsmusik                  | 1     | Relax Music 1   |
|             |  | 2     | Relax Music 2   |
|             |  | 3     | Relax Music 3   |
|             |  | 4     | Relax Music 4   |
|             |  | 5     | Relax Music 5   |
|             | 6 – Naturklänge                        |       | Surf  |
|             |  |       | Baleines  |
|             |  |       | Oiseaux   |
|             |  |       | Pluie   |
|             |  |       | Carillons   |
|             |  |       | Feu de cheminée   |

- Schalten Sie das Gerät ein.
- Drücken Sie die [RELAX]-Taste auf der Oberseite des Geräts oder auf der Fernbedienung.  
⇒ Das Display zeigt das [Relax]-Symbol an.
- Drücken Sie die [SETUP]-Taste.
- Drehen Sie den Bedienknopf, um die gewünschte Sprache auszuwählen.
- Drücken Sie den Bedienknopf, um Ihre Auswahl zu bestätigen.
- Drücken Sie eine der Speichertasten 1–6, um den gewünschten Ordner auszuwählen.  
⇒ Die Wiedergabe des ersten Titels in diesem Ordner startet.



Abb. 51: Sprachmenü auswählen

- Drehen Sie den Bedienknopf, bis das Display [Med. Sprache] anzeigt.
- Drücken Sie den Bedienknopf, um Ihre Auswahl zu bestätigen.



Abb. 52: Sprache einstellen

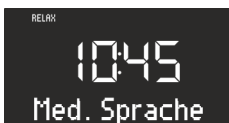

Abb. 53: Name des Titels

- Drücken Sie die [Vor]- oder [Zurück]-Taste, um einen Titel innerhalb des Ordners auszuwählen.  
⇒ Das Display zeigt kurz die Nummer und dann den Namen des Titels an.

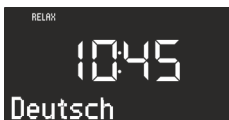
## 17 Demo Musik-Wiedergabe

Im Standby-Modus lässt sich Demo Musik wiedergeben, um das Gerät beispielsweise im Geschäft vorzuführen.

### Demo Musik-Modus aktivieren

1. Drücken und halten Sie den Bedienknopf für ca. 3 Sekunden.

⇒ Der Demo Musik-Modus wird aktiviert.

2. Drücken Sie die Speichertasten 1–6 auf der Oberseite des Geräts oder der Fernbedienung, um einen Demo Titel auszuwählen.

⇒ Der Titel der Demo Musik erscheint im Display.

### **i**

*Folgende Tasten sind aktiv:*

- Play/Pause.
- Stummschalten.

### Demo Musik-Modus verlassen

3. Drücken Sie die Taste [*Standby*] oder drücken und halten Sie den Bedienknopf für ca. 3 Sekunden, um den Demo Musik-Modus zu verlassen.

## 18 Fehlerbehebung

Bei allen elektrischen Geräten können Störungen auftreten. Dabei muss es sich nicht immer um einen Defekt am Gerät handeln. Prüfen Sie deshalb anhand nachfolgender Tabelle, ob Sie die Störung selbst beseitigen können.

| Störung                                  | Mögliche Ursache  | Behebung  |
|--|---|---|
| Gerät schaltet nicht ein                 | Netzteil mit Universaladapter ist nicht richtig angeschlossen | Schließen Sie das Netzteil mit Universaladapter richtig an (siehe <a href="#">Kapitel 7.3 „Spannungsversorgung herstellen“</a> auf Seite 20). |
| Kein Ton                                 | Lautstärke ist auf minimal eingestellt                        | Erhöhen Sie die Lautstärke (siehe <a href="#">Kapitel 10.1 „Lautstärke einstellen“</a> auf Seite 28).   |
|  | Ton ist ausgeschaltet   | Schalten Sie den Ton ein (siehe <a href="#">Kapitel 10.2 „Wiedergabe stummschalten“</a> auf Seite 28).  |
|  | Kopfhörer ist eingesteckt                                     | Ziehen Sie den Kopfhörer aus der Anschlussbuchse.   |
|  | Anderer Modus ist eingestellt                                 | Stellen Sie den richtigen Modus ein (siehe <a href="#">Kapitel 10.3 „Wiedergabemodus wählen“</a> auf Seite 29).                               |
| CD-Wiedergabe wird nicht gestartet       | CD-Format wird nicht unterstützt                              | Führen Sie eine andere CD in den CD-Schlitz ein.  |
|  | CD ist verschmutzt  | Reinigen Sie die CD.  |
|  | CD ist beschädigt   | Führen Sie eine andere CD in den CD-Schlitz ein.  |
|  | CD liegt verkehrt herum im CD-Fach                            | Werfen Sie die CD aus und führen Sie sie richtig herum in den CD-Schlitz ein.   |
| USB-Wiedergabe wird nicht gestartet      | USB-Gerät ist nicht eingesteckt                               | Stecken Sie das USB-Gerät in den Anschluss auf der Rückseite des Geräts (siehe <a href="#">Kapitel 15 „USB-Wiedergabe“</a> auf Seite 34).     |
|  | USB-Gerät wird nicht unterstützt                              | Überprüfen Sie, ob Ihr USB-Gerät mit dem Radio kompatibel ist.  |
|  | USB-Gerät enthält keine lesbaren Audio-Dateien                | Überprüfen Sie die Dateien auf dem USB-Gerät.   |
| Keine oder gestörte Bluetooth-Verbindung | Störungen durch andere Funk-sender oder Geräte                | Erhöhen Sie den Abstand zwischen dem Radio und dem Fernseher.   |
|  | Software ist nicht aktuell                                    | Stellen Sie sicher, dass die aktuelle Software-Version auf Ihrem externen Bluetooth-Gerät installiert ist.                                    |
| Gerät reagiert nicht                     | Fehler im Gerät   | Schalten Sie das Gerät aus und wieder an.   |
| Schlechte FM/DAB-Empfangsqualität        | FM/DAB-Antenne ist nicht richtig ausgerichtet                 | Ändern Sie die Stellung der FM/DAB-Antenne.   |

| Störung  | Mögliche Ursache  | Behebung   |
|--|---|--|
| Fernbedienung funktioniert nicht oder nur fehlerhaft | Abstand ist zu groß   | Verringern Sie den Abstand zwischen der Fernbedienung und dem Gerät.   |
|  | Batterie ist leer   | Tauschen Sie die Batterie der Fernbedienung aus (siehe <a href="#">☞ Kapitel 7.5 „Fernbedienung vorbereiten“</a> auf Seite 21).  |
|  | Störungen durch andere Funk-sender oder Geräte              | Erhöhen Sie den Abstand zwischen der Störungsquelle und dem Radio. Schließen Sie das Gerät an eine andere Steckdose an, damit Störquelle und Radio an unterschiedlichen Zweigströmen angeschlossen sind. |
| Alarm funktioniert nicht                             | Alarm ist nicht eingeschaltet                               | Schalten Sie den Alarm ein (siehe <a href="#">☞ Kapitel 9.6 „Wecker ein- und ausschalten“</a> auf Seite 27).   |
|  | Wecklautstärke ist auf minimal eingestellt                  | Erhöhen Sie die Lautstärke (siehe <a href="#">☞ Kapitel 9.3 „Wecklautstärke einstellen“</a> auf Seite 27).   |
|  | Kopfhörer ist eingesteckt                                   | Ziehen Sie den Kopfhörer aus der Anschlussbuchse.  |
| Wecklicht funktioniert nicht.                        | sonoroLIGHT ist nicht gekoppelt.                            | Koppeln Sie sonoroLIGHT und stellen Sie das Wecklicht ein (siehe <a href="#">☞ Kapitel 9.5 „Wecklicht programmieren (Sonnenaufgang)“</a> auf Seite 27).  |
|  | sonoroLIGHT ist gekoppelt, Dimmfunktion aber ausgeschaltet. | Schalten Sie die Dimmfunktion an sonoroLIGHT ein.  |
|  | An sonoroLIGHT angeschlossene Lampe ist ausgeschaltet.      | Schalten Sie die angeschlossene Lampe ein.   |

## 19 Reinigung

### HINWEIS!

#### Sachschaden durch unsachgemäße Reinigung!

Reinigen Sie das Gerät nur von außen, mit einem trockenen, weichen Tuch. Verwenden Sie keine scharfen lösemittelhaltigen Reinigungsmittel, da diese die Oberfläche des Geräts angreifen.

## 20 Technische Daten

| Angabe                   | Wert  |
|--------------------------|---|
| Abmessungen (BxTxH)      | ca. 210 x 257 x 140 mm  |
| Gewicht                  | ca. 3,2 kg  |
| Empfangsbereich FM       | 87,5 MHz – 108 MHz  |
| Empfangsbereich DAB/DAB+ | 174.928 MHz – 239.2 MHz   |
| Abstimmungsbereich       | (FM) 50 KHz   |
| Netzteil, Power          | Model: S048CM1550290<br>Input: 100 – 240 V ~50/60 Hz<br>Output: 15.5 V, DC, 2.9 A   |
| Bluetooth                | Version: 3.0 (EDR)<br>Profil: AVRCP 1.0, A2DP 1.0   |
| AUX-IN                   | Anschluss: 3,5 mm Klinke<br>Sensitivität: 300 mV  |
| Batterien                | Lithium-Batterie: 3 V, Typ CR2032 (Knopfzelle)  |
| Laser                    | Klasse 1  |
| Anschlüsse               | Kopfhörer, AUX-IN, USB<br>(USB laden und abspielen)   |
| CD                       | Wiedergabeformate: Audio-CD, MP3-CD, WMA-CD, CD-R* und CD-RW*<br>(* Wiedergabe ist von der CD und der Aufnahmequalität abhängig)  |
| USB                      | Wiedergabeformate: MP3, WMA<br>Output: DC 5V, 1A<br>Unterstützte Systeme: FAT 16, FAT 32 (unterstützt keine NTFS-Systeme)<br>Maximale Kapazität des USB-Geräts: 32 GB<br>Maximal unterstützte Dateigröße: < 2 GB<br>Maximal unterstützte Titel: 999<br>Unterstützt ID3-tag für Titel-/Interpreten-Anzeige |

## 21 Entsorgung



Abb. 54: Nicht im Hausmüll entsorgen

Geräte, die mit dem Symbol gekennzeichnet sind, dürfen nicht mit dem Hausmüll entsorgt werden, sondern müssen an einer Annahmestelle für das Recycling von elektrischen und elektrotechnischen Geräten abgegeben werden. Informationshinweise zur Entsorgung

alter Geräte erhalten Sie bei der Gemeindeverwaltung, dem lokalen Entsorger und dem Geschäft, in dem Sie dieses Gerät erworben haben. Durch ordnungsgemäße Entsorgung alter Geräte verhindern Sie Umweltschäden und gefährden Ihre Gesundheit nicht.

Batterien/Akkus können giftige Schwermetalle enthalten und unterliegen der Sondermüllbehandlung. Geben Sie die Batterien/Akkus bei einer kommunalen Sammelstelle ab oder lassen Sie sie durch einen Fachbetrieb entsorgen.



## 22 Konformitätserklärung



Abb. 55: CE-Kennzeichnung

Hersteller: sonoro audio GmbH

Hiermit erklären wir, dass sonoroCD 2 aufgrund seiner Konzeption, Konstruktion und Bauart den grundlegenden Anforderungen der EMV-Richtlinie 2004/108/EG, der Niederspannungsrichtlinie 2006/95/EG, der R&TTE-Richtlinie 1999/5/EG und der Ökodesign-Richtlinie 2009/125/EG einschließlich der zum Zeitpunkt der Erklärung geltenden Änderungen entspricht.

## 23 Garantie

Für die Geltendmachung von Garantieansprüchen gilt – ohne, dass dadurch Ihre gesetzlichen Rechte eingeschränkt werden – Folgendes:

- Garantieansprüche können nur innerhalb eines Zeitraumes von max. 2 Jahren (1 Jahr in Nordamerika und Australien), gerechnet ab Kaufdatum, geltend gemacht werden.
- Innerhalb dieser Garantiezeit beseitigen wir nach unserer Wahl, durch Reparatur oder Austausch des Geräts, unentgeltlich alle Mängel, die auf Material- oder Herstellungsfehlern beruhen.
- Bei Reklamationsanfragen wenden Sie sich bitte an unseren Kundendienst. Die Kontaktdaten finden Sie unter ☞ „Kontakt Daten“ auf Seite 9 oder auf [www.sonoro.de](http://www.sonoro.de).
- Mit Reparatur oder Austausch des Geräts beginnt kein neuer Garantiezeitraum. Maßgeblich bleibt der Garantiezeitraum von 2 Jahren (1 Jahr in Nordamerika und Australien) ab Kaufdatum.
- Von der Garantie ausgenommen sind Batterien, Schäden durch unsachgemäßen Gebrauch, normaler Verschleiß und Verbrauch sowie Mängel, die den Wert oder die Gebrauchstauglichkeit des Geräts nur unerheblich beeinflussen. Bei Eingriffen, die nicht von der von uns autorisierten Serviceadresse vorgenommen wurden, erlischt die Garantie ebenfalls.

---

sonoro

sonoro

sonoroCD 2 (SO-220)

---

CD digital radio



**DAB+**

Digital Audio Broadcasting

 **Bluetooth**

Operating manual



## Table of contents

|          |  |           |
|----------|--|-----------|
| <b>1</b> | <b>Introduction</b> .....                                      | <b>47</b> |
| <b>2</b> | <b>For your own safety</b> .....                               | <b>47</b> |
|          | 2.1 Symbols in this manual.....                                | 47        |
|          | 2.2 Intended use.....  | 47        |
|          | 2.3 Children and persons with limited cognitive abilities..... | 47        |
|          | 2.4 Power supply.....  | 48        |
|          | 2.5 Batteries.....   | 48        |
|          | 2.6 Laser.....   | 48        |
|          | 2.7 Transport.....   | 48        |
|          | 2.8 Ambient conditions.....                                    | 48        |
|          | 2.9 Operation.....   | 49        |
|          | 2.10 Headphone use.....  | 49        |
|          | 2.11 Defects.....  | 49        |
|          | 2.12 Cleaning.....   | 49        |
| <b>3</b> | <b>Scope of delivery</b> .....                                 | <b>49</b> |
|          | 3.1 sonoroCD 2.....  | 49        |
|          | 3.2 sonoroLIGHT (available as an option).....                  | 49        |
| <b>4</b> | <b>Compatible formats</b> .....                                | <b>49</b> |
| <b>5</b> | <b>Controls and ports</b> .....                                | <b>51</b> |
| <b>6</b> | <b>Display</b> .....   | <b>56</b> |
| <b>7</b> | <b>Unpacking the device and commencing operation</b> .....     | <b>57</b> |
|          | 7.1 Unpacking the device.....                                  | 57        |
|          | 7.2 Inserting the battery.....                                 | 57        |
|          | 7.3 Connecting the power supply.....                           | 58        |
|          | 7.4 Connecting the antenna.....                                | 58        |
|          | 7.5 Preparing the remote control.....                          | 58        |
|          | 7.6 Connecting sonoroLIGHT.....                                | 59        |
|          | 7.7 Connecting the headphones.....                             | 59        |
| <b>8</b> | <b>Setting the basic functions</b> .....                       | <b>59</b> |
|          | 8.1 Switching on the device for the first time.....            | 59        |
|          | 8.2 Standby mode.....  | 59        |
|          | 8.3 Making the basic settings.....                             | 60        |
|          | 8.4 Setting the sound.....                                     | 62        |
|          | 8.5 Setting the Sleep Timer.....                               | 62        |
|          | 8.6 Switching the light on and off.....                        | 63        |
| <b>9</b> | <b>Alarm function</b> .....                                    | <b>63</b> |
|          | 9.1 Setting the alarm time.....                                | 63        |
|          | 9.2 Setting the alarm source.....                              | 64        |
|          | 9.3 Setting the alarm volume.....                              | 64        |

|           |   |           |
|-----------|---|-----------|
| 9.4       | Setting the alarm repetition.....                         | 64        |
| 9.5       | Programming the alarm light (sunrise).....                | 64        |
| 9.6       | Switching the alarm clock on/off.....                     | 65        |
| 9.7       | Switching off the alarm clock after the alarm sounds..... | 65        |
| 9.8       | Setting the Snooze function.....                          | 65        |
| <b>10</b> | <b>General audio playback functions.....</b>              | <b>65</b> |
| 10.1      | Setting the volume.....                                   | 65        |
| 10.2      | Muting the audio playback.....                            | 66        |
| 10.3      | Selecting a playback mode.....                            | 66        |
| <b>11</b> | <b>Radio playback.....</b>                                | <b>66</b> |
| 11.1      | FM radio.....   | 66        |
| 11.1.1    | Finding FM stations.....                                  | 66        |
| 11.1.2    | Storing FM stations as favourites.....                    | 67        |
| 11.1.3    | Retrieving saved FM stations from the favourites.....     | 67        |
| 11.2      | DAB radio.....  | 67        |
| 11.2.1    | Finding DAB stations.....                                 | 67        |
| 11.2.2    | Storing DAB stations as favourites.....                   | 68        |
| 11.2.3    | Retrieving saved DAB stations from favourites.....        | 68        |
| 11.2.4    | Retrieving DAB info.....                                  | 68        |
| 11.2.5    | Setting the DRC.....                                      | 68        |
| <b>12</b> | <b>CD playback.....</b>                                   | <b>69</b> |
| <b>13</b> | <b>Bluetooth playback.....</b>                            | <b>70</b> |
| 13.1      | Connecting Bluetooth devices.....                         | 70        |
| 13.2      | Connecting Bluetooth devices.....                         | 70        |
| 13.3      | Playing music via Bluetooth.....                          | 70        |
| <b>14</b> | <b>AUX playback.....</b>                                  | <b>70</b> |
| <b>15</b> | <b>USB playback.....</b>                                  | <b>70</b> |
| <b>16</b> | <b>Relaxation and meditation music.....</b>               | <b>71</b> |
| <b>17</b> | <b>Demo Sound playback.....</b>                           | <b>73</b> |
| <b>18</b> | <b>Troubleshooting.....</b>                               | <b>74</b> |
| <b>19</b> | <b>Cleaning.....</b>                                      | <b>75</b> |
| <b>20</b> | <b>Technical data.....</b>                                | <b>76</b> |
| <b>21</b> | <b>Disposal.....</b>                                      | <b>76</b> |
| <b>22</b> | <b>Declaration of Conformity.....</b>                     | <b>76</b> |
| <b>23</b> | <b>Warranty.....</b>                                      | <b>77</b> |

## 1 Introduction

Thank you for purchasing a sonoroCD 2.

This manual and the safety instructions provide all the information required for trouble-free and safe operation of the device.

- Read these operating instructions and the safety instructions in their entirety before using the device.
- Keep this manual for future reference.
- If you pass the device on to a third party, please provide them with the instructions and safety instructions as well.
- Failure to follow these instructions can result in serious injury or damage to the device.
- We assume no liability for damage resulting from failure to observe this manual.

The images in this manual are intended for illustration purposes.

Enjoy your device!

### Contact data

|          |   |
|----------|---|
| Address  | sonoro audio GmbH<br>Nordkanalallee 94<br>41464 Neuss |
| Phone    | +49 2131 88 34 141                                    |
| Fax      | +49 8000 76 66 76                                     |
| E-mail   | support@sonoro.de                                     |
| Internet | www.sonoro.de   |

## 2 For your own safety

### 2.1 Symbols in this manual

#### Safety instructions

Important information for your safety is highlighted. Always make sure to observe these instructions to avoid accidents and damage to the device:

#### **WARNING!**

Indicates a potentially hazardous situation that may result in death or serious injury.

#### **CAUTION!**

Indicates a potentially hazardous situation that may result in minor or moderate injury.

#### **NOTICE!**

Indicates a potentially hazardous situation that may result in material and environmental damage.

### Helpful tips and recommendations

#### **i**

*Highlights information and useful recommendations.*

### 2.2 Intended use

The device is for personal use only. It is not intended for commercial use. The device is solely intended for the following tasks:

- Playback of FM/DAB radio stations.
- Playback of Audio CDs and MP3/WMA CDs.
- Audio playback from external USB devices.
- Audio playback from external devices connected via AUX.
- Audio playback from Bluetooth-enabled devices (e.g. mobile phones).
- Playback of relaxation and meditation music.
- Control of lamps connected to sonoroLIGHT via Bluetooth®.

Follow the sonoroLIGHT operating instructions.

- Charging function for external devices that are connected via USB.

Please note the specifications described in the manufacturer's operating instructions.

Any other use is considered improper use and is prohibited. We assume no liability for damages from improper use.

### 2.3 Children and persons with limited cognitive abilities

- Do not leave the device unattended and do not use it when children or persons who cannot estimate the associated risks are nearby.
- Persons (including children) who are not able to safely operate the device due to their physical, sensory or mental capabilities or lack of experience or knowledge regarding the device, should not operate this device without proper supervision or instruction by a responsible person. Please keep it safely out of their reach.
- Remember that packaging materials should not be toyed with. Risk of suffocation!

## 2.4 Power supply

The device is electric powered, so there is always a risk of electric shock. Therefore pay particular attention to the following:

- Never touch the power plug with wet hands.
- When you want to pull the power plug from the wall outlet, always pull directly on the plug itself. Never pull on the cable. It could break.
- Ensure unobstructed access to the power outlet so that the power plug can be pulled out immediately in case of an emergency.
- Make sure that the power cord is not bent, pinched or run over. Lay the power cord in such a way that it is not a tripping hazard or within reach of children.
- Only use the AC adapter included.
- Only use extension cords that are rated for the current of the device.
- Keep the device away from rain and moisture and any heat sources.
- Only operate the device if the electrical voltage indicated on the device nameplate and the power plug matches the voltage of your power outlet. Incorrect voltage may destroy the device.
- To avoid a fire hazard, disconnect the device completely from the power supply when you are not using the device for a long time. Do this by unplugging the power cord from the AC outlet.

## 2.5 Batteries

- Remove the non-rechargeable/rechargeable batteries from the battery compartment as soon as they are empty, or if you do not intend to use the device for a period of time.
- Do not throw the non-rechargeable/rechargeable batteries into fire, and never expose them to high temperatures.
- Do not attempt to recharge the non-rechargeable batteries. Do not attempt to open or short circuit the non-rechargeable/rechargeable batteries. Explosion hazard!
- Fluid that leaks from the batteries when these are used incorrectly can cause skin irritation. In case of contact, wash off the fluid with plenty of water. If the fluid gets into your eyes, do not rub eyes. Instead, rinse eyes immediately for 10 minutes with water and consult a physician immediately.
- Only use batteries of the same or an equivalent type. Explosion hazard!

## 2.6 Laser



Fig. 1: Laser

This device is classified as a Class 1 laser device. Laser beams can injure your eyes. So please observe the following:

- Do not attempt to disassemble the device.
- To avoid risks: All maintenance and repair work must only be performed by the manufacturer or its customer service department.

## 2.7 Transport

- To avoid damage to the inserted medium, remove it from the device before transporting/shipping the device.
- Whilst driving in a vehicle, store the device so as not to endanger its occupants.
- If you ship the device, please stow it in its original packaging. Keep the packaging for this purpose.

## 2.8 Ambient conditions

Safe operation of the device is only ensured if it is used under suitable ambient conditions. So please observe the following:

- Protect the device against the effects of the weather. Never use the device outdoors and never place it where it is exposed to strong sunlight.
- Never place the device on or near heat and fire sources such as burning candles, cooker plates, ovens etc.
- Position the device so that sufficient air circulation is ensured. This will prevent heat accumulating inside the device. Always keep the device at a minimum distance of 10 cm from other equipment or from walls.
- Protect the device against mechanical shocks and place it on a firm surface.
- Protect the remote control from the weather, humidity and high temperatures (e.g. from direct sunlight).
- Protect the device against dripping water and splashes. Never place a container of liquid next to or on the device.



## 2.9 Operation

- Do not insert any object into the CD slot of the device other than the permitted CDs. Special formats damage your device.
- Do not use any media other than those specified in this manual.
- The rubber feet of the device may produce stains on certain surfaces. Use a suitable surface.
- If you use headphones and the volume is set too high, there is a risk of damage to your hearing. Always set the volume to a moderate level – not too loud – when using headphones.

## 2.10 Headphone use

- Always decrease the volume of the device before putting on the headphones. Increase the volume to the desired level only after the headphones are in the correct position.
- Do not adjust the volume too high when listening on headphones. If you hear permanent noise or background noise in your ears (ringing), immediately decrease the volume or stop using the headphones altogether.
- Even if your headphones are designed in such a way that you can hear outside noises, remember to never adjust the volume so high that you are no longer aware of your immediate surroundings.

## 2.11 Defects

Should the device be defective, do not attempt to repair it on your own.

- If the power plug, the adapter, or the power cord of this device is damaged, they must be replaced by the manufacturer or the manufacturer's customer service department to avoid risk of electric shock.
- Should any fluid enter the device, or if the device has been dropped or otherwise damaged, have it checked by an authorised dealer. Immediately disconnect the device from the power supply and contact an authorised dealer as soon as possible.

## 2.12 Cleaning

- Clean the device only from the outside with a soft, dry cloth. Never use abrasive or solvent-based cleaning agents as these may damage the surface of the device.
- If the device is extremely dirty, wipe it with a slightly damp cloth and dry it with a soft, dry cloth.

## 3 Scope of delivery

### 3.1 sonoroCD 2

Many additional components that you need to receive radio frequencies and connect additional devices are part of sonoroCD 2's scope of delivery.

- sonoroCD 2 with protective cover
- Remote control
- Two button cells (CR2032, 3 V)
- AC adapter with universal adapter (CE and UK)
- FM/DAB cable antenna
- FM/DAB rod antenna
- Gloves
- Operating instructions

### 3.2 sonoroLIGHT (available as an option)

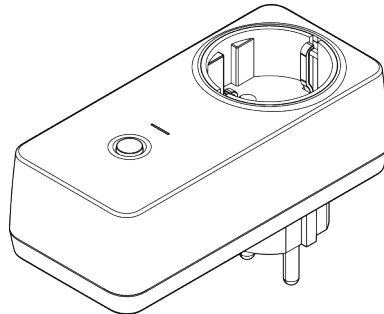

Fig. 2: sonoroLIGHT

To use the full scope of functions and be able to control a lamp that is connected via Bluetooth, you need the sonoroLIGHT dimmer module.

sonoroLIGHT can be connected to sonoroCD 2 and it is available from specialist shops. sonoroLIGHT is not part of the scope of supply of sonoroCD 2.

## 4 Compatible formats

### Compatible CD formats

#### ▲ NOTICE!

**Using an incorrect CD format can result in material damages!**

Inserting a mini-disc can damage the device.

- Only use compatible CD formats.

- Compact Disc Digital Audio CD-DA
- CD-R
- CD-RW



---

**Compatible audio formats**

- CD-DA
- MP3
- WMA

## 5 Controls and ports

### Front view

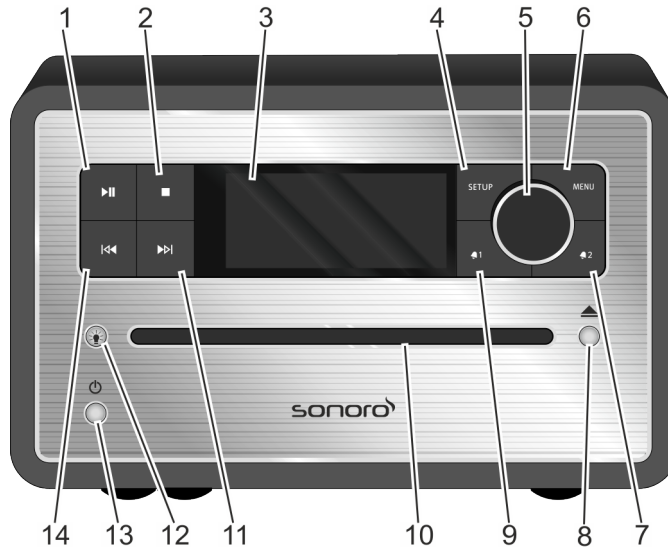





Fig. 3: Front view

| Item (Fig. 3) | Designation | Function   |
|---------------|-------------|--|
| 1             | Play/Pause  | CD/USB/Relax: start/pause playback.  |
| 2             | Stop        | CD/USB/Relax: stop playback.<br>DAB and FM: info button  |
| 3             | LC display  | Displays current time and date when the device is switched off. Provides mode-related information when the device is switched on.  |
| 4             | SETUP       | Open and save/close the menu entries.  |
| 5             | Click wheel | <ul style="list-style-type: none"> <li>■ Turn: Set the volume, FM/DAB station, set alarm, navigation, brightness of sonoroLIGHT.</li> <li>■ Press: confirm the individual submenus.</li> </ul>             |
| 6             | MENU        | Switch to the next playback mode.  |
| 7             | Alarm 2     | <ul style="list-style-type: none"> <li>■ Press: switch Alarm 2 on/off, stop the alarm.</li> <li>■ Press and hold: Set the alarm.</li> </ul>  |
| 8             | Eject       | Eject the CD.  |
| 9             | Alarm 1     | <ul style="list-style-type: none"> <li>■ Press: switch Alarm 1 on/off, stop the alarm.</li> <li>■ Press and hold: Set the alarm.</li> </ul>  |
| 10            | CD slot     | Loads the CD when the device is switched on or in Standby mode.  |
| 11            | Next        | <ul style="list-style-type: none"> <li>■ Press: navigate the menu entries; search FM/DAB stations, next track in CD, USB, Relax Music, Demo Sound modes</li> <li>■ Press and hold: fast forward</li> </ul> |

| Item (Fig. 3) | Designation  | Function  |
|---------------|--|---|
| 12            | Light     | <ul style="list-style-type: none"> <li>■ Press briefly: switch sonoroLIGHT on/off.</li> <li>■ Press and hold: connect sonoroLIGHT.                             <ul style="list-style-type: none"> <li>– Flashes while connecting</li> <li>– Lights up when connected</li> </ul> </li> <li>■ Press and hold: Increase/decrease the brightness of sonoroLIGHT gradually.</li> </ul> |
| 13            | Standby   | Switch the device on/off. Stop the alarm.   |
| 14            | Previous  | <ul style="list-style-type: none"> <li>■ Press: Navigate the menu entries. Search FM/DAB stations, previous track in CD, USB, Relax Music, Demo Sound modes</li> <li>■ Press and hold: fast forward</li> </ul>  |

### Top view

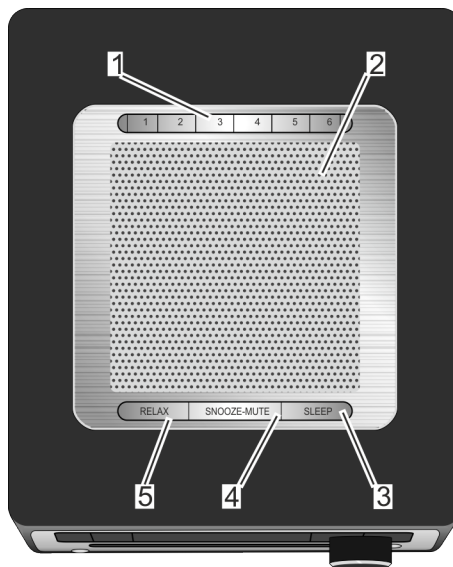

Fig. 4: Top view

| Item (Fig. 4) | Designation | Function   |
|---------------|-------------|--|
| 1             | Memory 1–6  | Station memory (favourites).   |
| 2             | Speaker     | Speaker opening.   |
| 3             | SLEEP       | <ul style="list-style-type: none"> <li>■ Press briefly: switch the auto disconnect (Sleep Timer) function on/off.</li> <li>■ Press and hold: <i>[Sleep Timer]</i> menu to set the time the device will be switched off automatically.</li> </ul>               |
| 4             | SNOOZE MUTE | <ul style="list-style-type: none"> <li>■ Press briefly (in playback mode): Switch mute on/off.</li> <li>■ Press briefly (in Alarm mode): start the snooze function.</li> <li>■ Press and hold: <i>[Snooze Setting]</i> menu to set the snooze time.</li> </ul> |
| 5             | RELAX       | Call up relax mode.  |

## Rear view

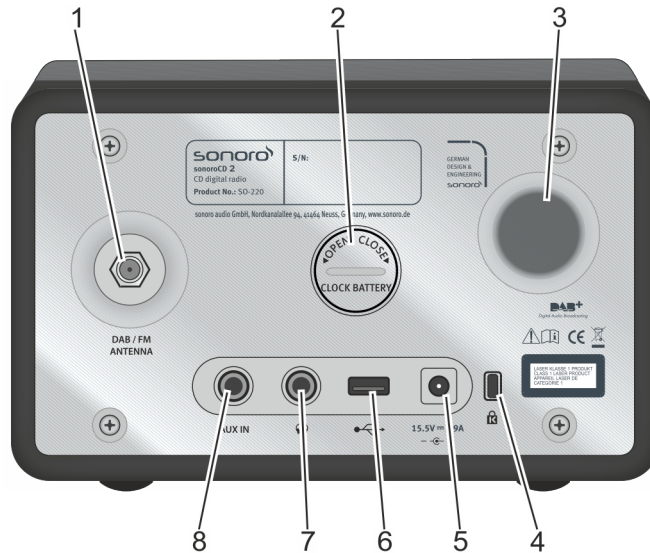

Fig. 5: Rear view

| Item (Fig. 5) | Designation            | Function  |
|---------------|------------------------|---|
| 1             | DAB/FM ANTENNA         | Port for one of the antennae (included) or an external antenna.   |
| 2             | Battery compartment    | The battery (CR2032 button cell, 3V) ensures continued operation of the clock in case of power failure.   |
| 3             | Bass reflex opening    | Bass response is enhanced.  |
| 4             | Keylock                | Anti-theft protection port.   |
| 5             | AC adapter port        | 15.5 V connection for the AC adapter (included).  |
| 6             | USB charger & playback | Port for a USB stick or a USB cable.<br>Port for charging external devices via a USB cable (DC 5 V, 1 A). |
| 7             | Headphones             | Port for headphones.  |
| 8             | AUX IN                 | Port for external audio devices.  |

## Remote control

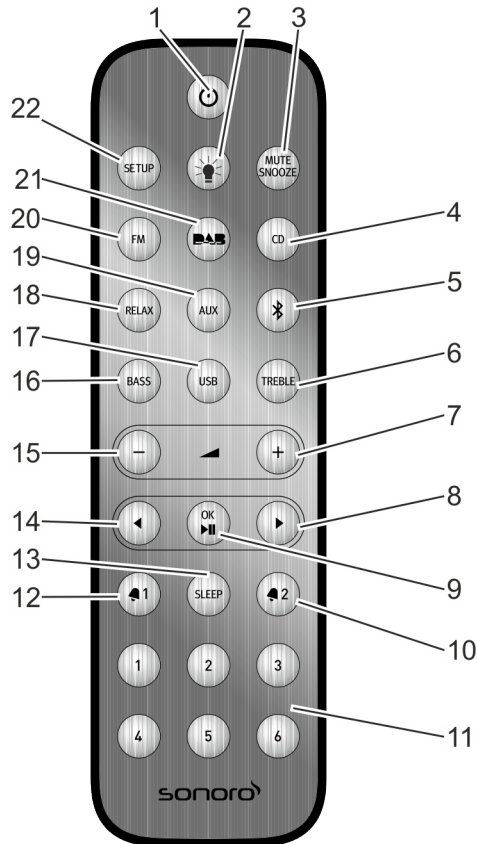



Fig. 6: Remote control

| Item (Fig. 6) | Button      | Function   |
|---------------|-------------|--|
| 1             | Standby     | Switch the device on/off.  |
| 2             | Light       | <ul style="list-style-type: none"> <li>■ Press briefly: switch sonoroLIGHT on/off.</li> <li>■ Press and hold: connect sonoroLIGHT.</li> <li>■ Press and hold: Increase/decrease the brightness of sonoroLIGHT gradually.</li> </ul>                                      |
| 3             | MUTE SNOOZE | <ul style="list-style-type: none"> <li>■ Press briefly (in playback mode): Switch mute on/off.</li> <li>■ Press briefly (in Alarm mode): start the snooze function.</li> <li>■ Press and hold: opens the <i>[Snooze Setting]</i> menu to set the snooze time.</li> </ul> |
| 4             | CD          | Switch CD playback on/off. Press briefly (in CD mode): display ID3 tags.   |
| 5             | Bluetooth   | Switch Bluetooth on/off.   |
| 6             | TREBLE      | Adjust the treble.   |
| 7             | VOL  +      | All playback modes: increase the volume.   |

| Item<br>(Fig. 6) | Button  | Function   |
|------------------|---|--|
| 8                | Next ▶  | Scan channels and navigate the menus.  |
| 9                | OK, Play/Pause<br>▶   | Confirm the selected settings in the menu. Play or pause the selected track.   |
| 10               | Alarm 2 📌 2   | <ul style="list-style-type: none"> <li>■ Press: switch Alarm 2 on/off, stop the alarm.</li> <li>■ Press and hold: Set the alarm.</li> </ul>  |
| 11               | Memory 1–6  | Station memory.  |
| 12               | Alarm 1 📌 1   | <ul style="list-style-type: none"> <li>■ Press: switch Alarm 1 on/off, stop the alarm.</li> <li>■ Press and hold: Set the alarm.</li> </ul>  |
| 13               | SLEEP   | <ul style="list-style-type: none"> <li>■ Switch the auto disconnect (Sleep Timer) function on/off.</li> <li>■ Press briefly (in Standby mode): The device switches itself on.</li> </ul> |
| 14               | Previous ◀  | Scan channels and navigate the menus.  |
| 15               | VOL - ◀   | <ul style="list-style-type: none"> <li>■ All playback modes: decrease the volume.</li> <li>■ In standby: set the brightness of sonoroLIGHT.</li> </ul>                                   |
| 16               | BASS  | Adjust the bass.   |
| 17               | USB   | Switch USB on/off. Switch between artist and track info (if available).  |
| 18               | RELAX   | Switch the stored Relax Music on/off.  |
| 19               | AUX   | Switch AUX on/off.   |
| 20               | FM  | <ul style="list-style-type: none"> <li>■ Switch the FM radio on/off.</li> <li>■ Press briefly (in FM mode): switch RDS on/off.</li> </ul>  |
| 21               | DAB  | <ul style="list-style-type: none"> <li>■ Switch DAB radio on/off.</li> <li>■ Press briefly (in DAB mode): switch DAB info.</li> </ul>  |
| 22               | SETUP   | Open the menu.   |

6 Display

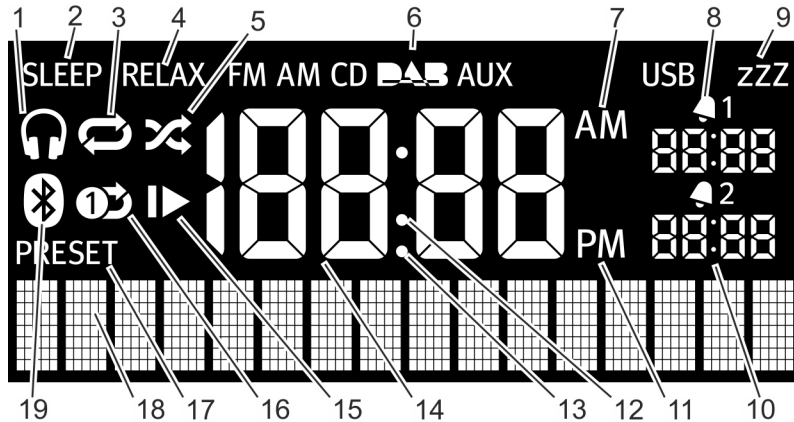

Fig. 7: Display

| Item (Fig. 7) | Symbol                | Function                                   |
|---------------|-----------------------|--|
| 1             | Headphones            | Headphones are connected.                  |
| 2             | Sleep                 | The Sleep Timer is on.                     |
| 3             | Repeat                | CD: repeat all tracks on the CD.           |
| 4             | Relax                 | The Relax mode is on.                      |
| 5             | Shuffle               | CD: Random play order of individual tracks |
| 6             | FM/CD/DAB/AUX/USB     | Displays the selected operating mode.      |
| 7             | AM                    | Time suffix in the 12-hour setting.        |
| 8             | Alarm 1               | Displays the set Alarm 1 time.             |
| 9             | Snooze                | The Snooze function is on.                 |
| 10            | Alarm 2               | Displays the set Alarm 2 time.             |
| 11            | PM                    | Time suffix in the 12-hour setting.        |
| 12            | Colon                 | Flashes to indicate seconds.               |
| 13            | Point                 | For the FM frequency range (without RDS).  |
| 14            | Time                  | Displays the current time.                 |
| 15            | Resume                | CD: resume playback.                       |
| 16            | Repeat One            | CD: repeat one track.                      |
| 17            | Preset                | Station memory                             |
| 18            | Lower display section | Display for date, menus, frequencies, etc. |
| 19            | Bluetooth             | Bluetooth is on.                           |



## 7 Unpacking the device and commencing operation

Only use connection cables and external devices that comply with the electromagnetic compatibility and insulation quality of this device.

### 7.1 Unpacking the device

All parts of the device are delivered in a single cardboard box.

#### ⚠ WARNING!

##### Risk of suffocation when playing with the packaging!

The packaging material presents a choking hazard.

- Keep the packaging material out of reach of children and people who can not estimate the hazard involved.

1. Unpack the device and all accessories, and check the contents for completeness and integrity.

#### *i*

Should you detect any damage, contact your dealer or our customer service immediately (see [📄 'Contact data'](#) on page 47).

2. Place the device in a suitable location and remove the protective film from the display.

#### *i*

Observe the safety instructions regarding the ambient conditions ([📄 Chapter 2 'For your own safety'](#) on page 47).

### 7.2 Inserting the battery

The battery ensures the clock functions in case of power failure.

#### ⚠ WARNING!

##### Risk of injury from improper handling of batteries!

Risk of injury from explosions from improper handling of batteries!

- Never attempt to recharge, open or short-circuit the batteries. Explosion hazard!
- Never damage or warp the batteries.
- Never throw the batteries into an open fire or expose them to high temperatures.
- Keep batteries out of reach of children. Risk of swallowing!
- Fluid may escape from misuse, which can cause skin irritation. In case of contact:
  - Wash off the fluid with plenty of water.
  - Do not rub your eyes. Instead, rinse eyes with plenty of water for 10 minutes and seek immediate medical attention.

#### ⚠ NOTICE!

##### Material damage from improper handling of batteries!

The device may become damaged if batteries are handled improperly.

- Do not insert the batteries the wrong way. Observe the correct polarity.



Fig. 8: Inserting the battery

1. Open the battery compartment cover on the back of the device with a small coin (Fig. 8).
2. Insert the supplied battery with the label side up.
3. Insert the battery compartment cover and close with a small coin.

### 7.3 Connecting the power supply

Power is supplied to the device via the AC adapter (included). The AC adapter with universal adapter must be connected before use.

#### ⚠ WARNING!

##### Risk of injury from incorrect handling!

Risk of electric shock from improper handling of the AC adapter with universal adapter.

- Make sure that the AC adapter and universal adapter are always firmly connected to each other.
- Pull the AC adapter straight out of the socket so that the adapter does not break off the mounting bracket.

#### ⚠ NOTICE!

##### Material damage occurs from an incorrect voltage connection!

Connection values that exceed the maximum allowable values of the device can irreparably damage the device.

- Only use the AC adapter included.
- Only operate the device if the electrical voltage indicated on the AC adapter matches the voltage of your power outlet.

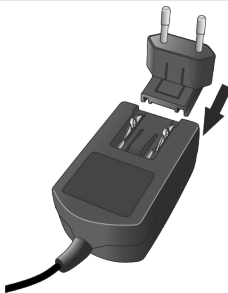

Fig. 9: Installing the universal adapter

1. Push the universal adapter onto the AC adapter until it clicks into place (Fig. 9).
2. Insert the plug connector of the AC adapter into the 15.5 V, 2.9 A DC port at the back of the device.

3. Insert the mains plug into the socket.

### 7.4 Connecting the antenna

The scope of supply contains a cable antenna and a rod antenna. For optimum radio reception, you must use one of the two antennae.

1. Screw the desired antenna located on the back of the device to the DAB/FM antenna connector.

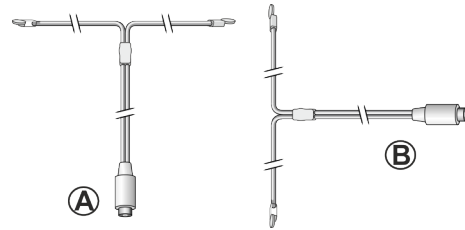

Fig. 10: Aligning the cable antenna

2. Unfold the cable antenna or pull the arms of the rod antenna apart and align the antenna so that you have the best possible reception.

#### **i**

For good FM/DAB radio reception, the two ends of the cable antenna should form a "T" (dipole) with the connecting cable.

- Fig. 10/A: Recommended alignment for FM
- Fig. 10/B: Recommended alignment for DAB

For even better reception, attach the cable to a suitable house antenna.

### 7.5 Preparing the remote control

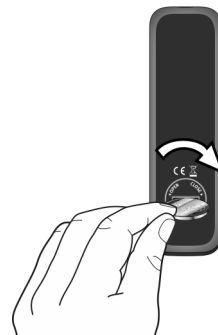

Fig. 11: Inserting the battery into the remote control

1. Open the battery compartment on the remote control with a small coin (Fig. 11).
2. Insert the supplied button cell (CR2032, 3 V) with the label (+) side up.

3. Close the battery compartment.

## 7.6 Connecting sonoroLIGHT

In order to be able to control a lamp using the Bluetooth function, you must connect sonoroLIGHT and sonoroCD 2 once. Connected devices are stored and later connected automatically.

### **i**

Follow the sonoroLIGHT operating instructions.

1. Plug sonoroLIGHT into a socket.
2. Ensure that sonoroLIGHT and sonoroCD 2 are no more than 10 m away from one another. Otherwise, no connection can be established.
3. Press the button on your sonoroLIGHT.
  - ⇒ sonoroLIGHT searches for another Bluetooth device.
4. Press the *[Light]* button on your sonoroCD 2 and hold it for 3 seconds.
  - ⇒ The devices are connected to one another. No password needs to be entered. Once the devices are successfully connected, the *[Light]* button lights up in white.
5. Connect a lamp to the socket on your sonoroLIGHT.

## 7.7 Connecting the headphones

The headphones can be connected to the device with the 3.5 mm stereo jacks (not included in the package).

### **⚠ WARNING!**

#### **Risk of injury from improper headphone use!**

Improper use of headphones can cause severe accidents and damage to health.

- Do not set the volume too high when using the headphones.
- Ensure that children understand that too high a listening volume can lead to hearing damage.

1. Turn the click wheel to the left to set the volume to minimum.
2. Insert the headset jack into the headset port at the back of the device.
3. Slowly turn the click wheel to the right to increase the volume.

## 8 Setting the basic functions

The individual menus let you select the functions and settings of the device.

### 8.1 Switching on the device for the first time

After you have switched the device on for the first time, the LC display shows the clock display and the message *[Tune to FM RDS station to set time & date]*.

### **i**

In FM/DAB mode, time and date are set automatically as long as this has not been disabled.

### 8.2 Standby mode

You can adjust the following settings in standby mode:

- Manually set the time.
- Manually set the date.
- Switch the date on the display on/off.
- Setting alarm light (only with sonoroLIGHT).
  - ↳ Chapter 8.3 'Making the basic settings' on page 60

The procedure for setting the individual functions is the same.

#### Setting the time manually

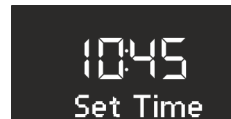

Fig. 12: Setting the time

1. Press the *[SETUP]* button on the device or the remote control in Standby mode.
  - ⇒ The display shows *[Set Time]* (Fig. 12).
2. Press the click wheel to set the hours.
  - ⇒ The hour display flashes.
3. Turn the click wheel to set the hours.
4. Press the click wheel to confirm the setting.
  - ⇒ The minute display flashes.
5. Turn the click wheel to set the minutes.

6. Press the click wheel to confirm the setting.

⇒ The time is set.

### **i**

Use the [Next] or [Previous] button to switch between the hours and minutes display.

### **i**

After 10 seconds of inactivity, the device automatically goes into Standby mode without saving the settings.

### Setting the date manually

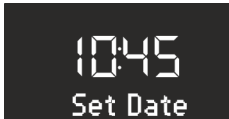

Fig. 13: Setting the date

1. Press the [SETUP] button on the device or the remote control in Standby mode.
  - ⇒ The display shows [Set Time] (Fig. 12).
2. Press the [Next] button.
  - ⇒ The display shows the [Set Date] menu (Fig. 13).
3. Press the click wheel.
  - ⇒ You can now set the date according to the same procedure as described in 'Setting the time manually' on page 59.

### Switching the date on/off

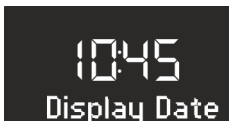

Fig. 14: Switching the date on/off

1. Press the [SETUP] button on the device or the remote control in Standby mode.
  - ⇒ The display shows [Set Time] (Fig. 12).
2. Press the [Next] button twice.
  - ⇒ The display shows the [Date] menu (Fig. 14).
3. Press the click wheel.

⇒ You can now switch the date on or off.

### 8.3 Making the basic settings

When the device is switched on, you can make the following configurations in the [Settings] menu:

- Set the time format.
- Set the date format.
- Setting display dimmer
- Setting alarm light (only with sonoroLIGHT).
- Set the automatic time/date update function.
- Set the display language.
- Activate/deactivate Demo Sound.
- Reset the device to the factory settings.

To adjust the settings, proceed as follows:

1. Press the [SETUP] button on the front of the device or the remote control to enter the corresponding submenu.
2. Press the [Next] or [Previous] button or turn the click wheel to scroll through the individual menu items.
3. To open the selected menu item, briefly press the click wheel or the [OK] button on the remote control.
4. To exit the menu, briefly press the [SETUP] button on the device or on the remote control

### **i**

If you do not make any further entries, the menu will close and the display switches to the initial mode.

### Setting the time format

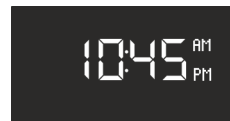

Fig. 15: Setting the time format

You can choose between the 24-hour and 12-hour formats. In the 12-hour format, the time of day is indicated by [AM] and [PM].

## Setting the date format



Fig. 16: Setting the date format

You can set three different date formats (Fig. 16/A, B and C) as well as the current day. The configuration options are:

- A: Current day, month, year.
- B: Current month, day, year.
- C: Current month (in words), day, year.

## Setting display dimmer



Fig. 17: Setting display dimmer

Depending on the ambient brightness, the display is switched to bright or dark. The ambient brightness is detected by a sensor beside the display.

You can set the desired brightness level.

- Display High: Level 08 to 15 (Fig. 17/A)
- Display Low: Level 01 to 08 (Fig. 17/B)

## Setting alarm light



Fig. 18: Setting alarm light

In addition to the alarm, you can also be woken up in the mornings with a light that gets gradually brighter (only in conjunction with sonoroLIGHT).

To this end, you can proceed as follows to set the desired brightness of the alarm light and the time-frame in which the alarm light should reach this brightness:

- Brightness: 01 to 32 (Fig. 18/A)
- Alarm light: 0 to 60 min (Fig. 18/B)

## Setting the automatic time/date update function

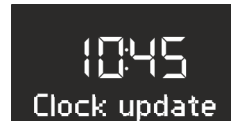

Fig. 19: Setting the automatic update function

You can select the automatic update function in the [Set Time] submenu (Fig. 19). Switching on this function automatically synchronizes the time and date in the FM radio and DAB radio operating modes.

## Setting the display language

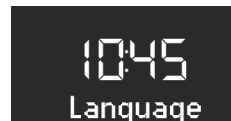

Fig. 20: Setting the language

You can set the language for the menu and the playback display (Fig. 20). The following languages are available:

- English,
- German and
- French

## Switching Demo Sound on/off

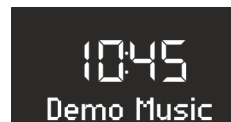

Fig. 21: Switching Demo Sound on/off

You can switch the Demo Sound function on or off (Fig. 21).

## Resetting the device to the factory settings

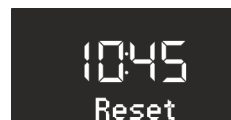

Fig. 22: Resetting to the factory settings

If necessary, you can reset all specified settings, such as language and time formats and saved stations, to the default factory settings (Fig. 22).

## 8.4 Setting the sound

You can adjust the audio playback's sound using the bass and treble settings.



Fig. 23: Setting the sound

1. Go to the corresponding submenu or press the corresponding button on the remote control.
2. To adjust the bass, select [Bass] (Fig. 23/A) and turn the click wheel. To adjust the treble, select [Treble] (Fig. 23/B) and turn the click wheel.

### i

Alternatively, you can also use the [Next] or [Previous] buttons to adjust the values.

3. Press the click wheel to adopt the settings or wait 10 seconds.

## 8.5 Setting the Sleep Timer

The Sleep Timer is an automatic power-off function that switches the device to Standby mode after the specified time has expired.

### Setting the Sleep Timer



Fig. 24: Switching on/off the Sleep Timer

1. Press [SLEEP] button on the top of the device or the remote control.

⇒ The display shows the [SLEEP] symbol (Fig. 24/1).

### Switching off the Sleep Timer

2. To switch off the sleep timer, press the [SLEEP] button again.

⇒ The symbol on the display is hidden.

### i

If the device was switched off by the Sleep Timer, it will start in the last heard mode when you turn it on again.

### Setting the time interval for the Sleep Timer

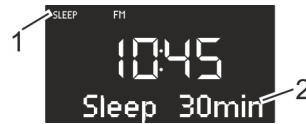

Fig. 25: Setting the time interval for the Sleep Timer

1. Hold down the [SLEEP] button on the top of the device or the remote control.
  - ⇒ The Sleep Timer appears (Fig. 25) and the Sleep symbol flashes (Fig. 25/1).
2. Turn the click wheel to select the desired time interval length (Fig. 25/2). The maximum time interval is 120 minutes.

### i

Alternatively, you can also use the [Next] or [Previous] buttons to adjust the values.

3. Press the click wheel to confirm the entry.

When the specified time expires, playback gradually fades out.

### Dimming light (sunset)

In addition to a Sleep Timer, you can also dim or switch off a connected lamp (only in conjunction with sonoroLIGHT).

1. Ensure that sonoroLIGHT is connected and that its dimmer function is switched on.
2. Switch on the light  Chapter 8.6 'Switching the light on and off' on page 63.
3. Program a Sleep Timer.

⇒ After the Sleep Timer has elapsed, the light is reduced gradually and is switched off after 40 seconds.

### i

If you press the [Standby] button during the Sleep Timer, the light remains switched on.

If you press the [Light] button while the light is being dimmed, the light is switched off immediately.

## 8.6 Switching the light on and off

You can switch a connected lamp on and off (only in conjunction with sonoroLIGHT).

1. Ensure that sonoroLIGHT is connected and that its dimmer function is switched on.

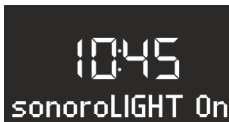

Fig. 26: Switching on the light

2. Press the [Light] button on the device or the remote control.
  - ⇒ The light is switched on (brightness level 8) and the display shows the text [sonoroLIGHT On] (Fig. 26).



Fig. 27: Setting the brightness

3. Turn the click wheel within 4 seconds to set the brightness of the light (level 00 to 32, Fig. 27).

### i

If the device is turned off, you can wait longer.

4. Press the [Light] button again to switch the light off.

If the device is turned off, you can turn the click wheel directly to switch the light on and set the brightness.

## 9 Alarm function

You can use the device to wake up with FM/DAB radio, CD, Relax Music or alarm ringtones. The alarm functions can also be set in the device's Standby mode.

The alarm setup menu is structured as follows:

'Set the Alarm Time → Set the Alarm Source  
 → Set the Alarm Volume → Set the Alarm Repetition  
 → End'

### i

If you do not press any buttons for approx. 10 seconds when setting the alarm, the setting is terminated without saving it.

## 9.1 Setting the alarm time

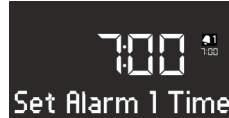

Fig. 28: Setting Alarm 1

1. Keep the [Alarm 1] or [Alarm 2] button pressed.
  - ⇒ The display shows the [Set Alarm 1] (Fig. 28) or [Set Alarm 2] menu.
2. Turn the click wheel to set the hours.
3. Press the click wheel to confirm the entry.
  - ⇒ The minute display flashes.
4. Turn the click wheel to set the minutes.
5. Press the click wheel to confirm the entry.

### i

Use the [Next] or [Previous] button to switch between the hours and minutes display.

- ⇒ The alarm time is set.

## 9.2 Setting the alarm source

After you have set and confirmed the alarm time, you can set the source for the alarm.

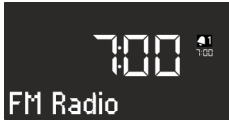

Fig. 29: Setting the alarm source

1. Turn the click wheel to select the medium you want to use (Fig. 29):

|             |  |
|-------------|--|
| FM          | Select an FM station preset from the station memory that you wish to start the device with and wake up to. |
| DAB         | Select a DAB station preset from the station memory that you wish to start the device with and wake up to. |
| CD          | Select a track from the CD you wish to start the device with and wake up to.                               |
| Relax Music | Select a Relax Music track from the memory you wish to start the device with and wake up to.               |
| Ringtone    | Select a ringtone from the memory that you wish to start the device with and wake up to.                   |

2. Press the click wheel or the [OK] button on the remote control to confirm your setting.

⇒ The alarm source is set.

## 9.3 Setting the alarm volume

After you have set and confirmed the alarm source, you can set the alarm volume.



Fig. 30: Setting the alarm volume

1. Turn the click wheel to set the desired volume (Fig. 30).

2. Press the click wheel or the [OK] button on the remote control to confirm your setting.

⇒ The alarm volume is set.

### i

The alarm audio playback always starts with the minimum volume and gradually increases to the specified volume level.

## 9.4 Setting the alarm repetition

After you have set and confirmed the alarm volume, you can set the alarm repetition.



Fig. 31: Setting the alarm repetition

1. Turn the click wheel to set the desired alarm repetition (Fig. 31). You can choose between the following settings:

- Once
- Daily
- At weekends
- On weekdays

2. Press the click wheel or the [OK] button on the remote control to confirm your setting.

⇒ The alarm repetition is set.

## 9.5 Programming the alarm light (sunrise)

After you have set and confirmed the alarm repetition, you can set whether you would also like to be woken with an alarm light (with sonoroLIGHT only).

1. Ensure that sonoroLIGHT is connected and that its dimmer function is switched on.



Fig. 32: Setting alarm light

2. Turn the click wheel to switch the alarm light on and off (Fig. 31).

3. Press the click wheel or the [OK] button on the remote control to confirm your setting.

⇒ The alarm light is programmed.

If you would also like to be woken with an alarm light, the light is switched on before the alarm goes off at the time you have set to ensure that it has reached the specified brightness when the alarm goes off.



To set the alarm light ↪ ‘Setting alarm light’ on page 61.

### Example

Settings made:

- Alarm time: 07:00 a.m.
- Brightness: 15
- Timeframe: 30 min

At 06:30 a.m., the alarm light is switched on and the brightness is increased gradually from level 0 to level 15 by 07:00 a.m.

## 9.6 Switching the alarm clock on/off

### Switching on the alarm clock

1. To switch on the alarm clock, briefly press the [Alarm 1] or the [Alarm 2] button on the front of the device or the remote control.

### Switching off the alarm clock

2. To switch off the alarm clock, briefly press the [Alarm 1] or [Alarm 2] button again.

## 9.7 Switching off the alarm clock after the alarm sounds

1. To switch off the alarm, press one of the following buttons:
    - [Alarm 1]
    - [Alarm 2]
    - Click wheel
    - [Standby]
- ⇒ The alarm will remain activated for the next day. This does not apply if the non-recurring alarm setting is in use. The alarm light remains on and retains its current brightness.

### i

After 60 min, the alarm is switched off automatically.

2. Press the [Light] button to switch the alarm light off.
3. To switch the alarm clock off and have it come back on after a set period of time (Snooze), press the [SNOOZE] button on the remote control.

### i

Alternatively, you can turn the click wheel when the alarm sounds to set the snooze time. Press the click wheel to confirm.

- ⇒ The remaining snooze time is displayed. After the set time expires, the alarm will sound again.

## 9.8 Setting the Snooze function



Fig. 33: Setting the snooze function

1. Briefly press the [SNOOZE] button on the remote control in Standby mode. If the device is switched on, press and hold the [SNOOZE] button on the remote control until the Snooze sub-menu appears (Fig. 33).
- ⇒ The display shows the [Snooze] symbol (Fig. 33/1).
2. Turn the click wheel to set the duration.
  3. Press the click wheel to confirm the entry.

## 10 General audio playback functions

### 10.1 Setting the volume



Fig. 34: Setting the volume

1. Turn the click wheel (Fig. 34) to increase or decrease the volume.
- ⇒ The display shows a volume control.

## 10.2 Muting the audio playback

### Mute



Fig. 35: Mute

1. In playback mode, briefly press the **[MUTE]** button on the top of the device to turn off the sound during playback. Alternatively, you can also press the **[MUTE]** button on the remote control.

⇒ The **[Volume Mute]**(Fig. 35) text appears on the display

### Switching on the sound

2. To turn the sound back on, press the **[MUTE]** button on the device or the remote control again.

⇒ The initial screen is displayed.

## 10.3 Selecting a playback mode

Select the desired mode to playback audio from different media or external devices.



Fig. 36: Selecting a playback mode

1. Switch on the device.
2. Press the **[MENU]** button on the front of the device or the appropriate button on the remote control.

⇒ The display shows the selected mode (Fig. 36).

### **i**

Alternatively, you can also rotate the click wheel after pressing the **[MENU]** button to toggle through the different modes. Confirm the mode by pressing the click wheel.

## 11 Radio playback

After you have selected radio playback from **[FM]** or **[DAB]** (digital radio), the display shows the FM or DAB symbol, as well as the following information:

- Mode: FM or DAB.
- Stored programme channel, if the radio station is stored in the programme memory.
- Station name, if the station transmits RDS information.
- RDS information from the station, if the station transmits RDS information.

### **i**

RDS ("Radio Data System") is only available for stations in the FM frequency range and only if the corresponding station transmits RDS data.

If the station does not broadcast RDS information, then the frequency is displayed instead of the station name.

### 11.1 FM radio

#### Finding FM stations

##### Automatic full scan

The automatic full scan function automatically creates and saves a station list with up to 30 stations. The stations are sorted according to the strongest reception.

Prerequisite:

- One of the two antennae is connected.



Fig. 37: FM station list

1. Press the **[SETUP]** button.
  - ⇒ The display shows the **[FM Preset List]** (Fig. 37) text.
2. Press the **[Next]** button.
  - ⇒ The display shows the **[FM Auto Search]** text.
3. Press the click wheel.
  - ⇒ The display shows the **[Auto Search YES]** text.

4. Press the click wheel again.
  - ⇒ The automatic full scan is started. After the search is complete, the device will jump to the first station on the list.

### Automatic tuning

Prerequisite:

- One of the two antennae is connected.



Fig. 38: Automatic tuning

1. Press and hold the [Next] or [Previous] button in FM playback mode.
  - ⇒ The display shows the [Auto Tuning] (Fig. 38) text. The device will search for available radio stations and play back the first available station.

### Manual tuning

Prerequisite:

- One of the two antennae is connected.

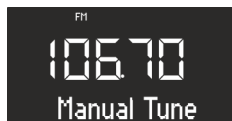

Fig. 39: Manual tuning

1. Press and hold the click wheel to activate the manual station search function.
  - ⇒ The display shows the [Manual Tune] (Fig. 39) text.
2. Turn the click wheel or press the [Next] or [Previous] buttons to change the frequency range.
3. Press the click wheel to confirm your selection.

### Storing FM stations as favourites



Fig. 40: Storing FM stations

1. Set the desired station.
2. Press and hold one of the station preset buttons on top of the device or the remote control.

- ⇒ The display shows the station preset number.

### i

You can save up to 6 FM stations as favourites.

### Retrieving saved FM stations from the favourites

1. Briefly press one of the station preset buttons 1–6 on top of the device or the remote control.
  - ⇒ The selected station is played.

## 11.2 DAB radio

### Finding DAB stations

#### Automatic tuning

Prerequisite:

- One of the two antennae is connected.

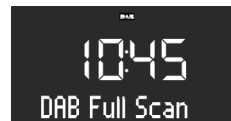

Fig. 41: Automatically finding DAB stations

1. Press the [SETUP] button in DAB playback mode.
  - ⇒ The display shows the [DAB Full Scan] text (Fig. 41).
2. Press the click wheel on the device or the [OK] button on the remote control to activate.
  - ⇒ The device will search for available radio stations and play back the first available station.

#### Manual tuning

Prerequisite:

- One of the two antennae is connected.

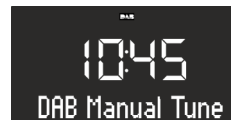

Fig. 42: Manually finding DAB stations

1. Press the [SETUP] button in DAB playback mode.
2. Press the [Next] button.
  - ⇒ The display shows the [DAB Manual Tune] text (Fig. 42).
3. Press the click wheel on the device or the [OK] button on the remote control.

4. Press the *[Next]* or *[Previous]* button, or turn the click wheel to scroll through the individual stations.
5. Press the click wheel to confirm your selection.

### Removing inactive stations – Prune list

If the DAB station list created using the DAB full scan function is out of date (e.g. after a change of address), you can remove inactive stations automatically.

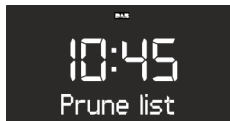

Fig. 43: Deleting inactive DAB stations

1. Press the *[SETUP]* button in DAB playback mode.
  - ⇒ The display shows the *[DAB Full Scan]* text.
2. Turn the click wheel until the display shows *[Prune list]* (Fig. 43).



Fig. 44: Pruning

3. Press the click wheel to confirm your selection.
  - ⇒ Inactive DAB stations are deleted. In the meantime, *[Pruning]* is displayed (Fig. 44).

### Storing DAB stations as favourites

1. To store a DAB station as a favourite, proceed as described in [Chapter 11.1 'FM radio'](#) on page 66.

#### **i**

You can store up to 6 DAB stations as favourites.

### Retrieving saved DAB stations from favourites

1. To retrieve a DAB station that has been stored as a favourite, proceed as described in [Chapter 11.1 'FM radio'](#) on page 66.
  - ⇒ The selected station is played.

### Retrieving DAB info

In DAB playback mode, you can call up information on the station, programme, etc. The information is displayed in the following order:

- Station name (starting point)
- Broadcaster
- DLS ("Dynamic Label Service", programme-related information, such as artist, track, etc.)
- Programme type (e.g. sport)
- Station frequency
- Signal quality

Prerequisite:

- The device is in DAB playback mode. The display shows the station name.
1. To retrieve the different DAB information, press the *[STOP]* button on the device or the *[DAB]* button on the remote control.
    - ⇒ The display shows the *[Broadcaster]* text.
  2. Press the *[Stop]* button again.
    - ⇒ The display shows the *[DLS]* text.
  3. Proceed accordingly to retrieve the remaining DAB information.

### Setting the DRC

DRC ("Dynamic Range Compression") is used to compress the loudness level in pieces of music to allow for a uniform loudness level. Very loud and very quiet passages are equalised.

3 different settings are available:

- DRC HIGH: high degree of compression
- DRC LOW: low degree of compression
- DRC OFF: no compression

Prerequisite:

- The device is in DAB mode.
1. Press the *[SETUP]* button.
    - ⇒ The display shows the *[DAB Full Scan]* text.



Fig. 45: Setting the DRC

2. Press the *[Next]* button until the *[DRC Setting]* text is displayed.

3. Press the click wheel on the device or the [OK] button on the remote control.
4. Select the desired setting using the [Next] or [Previous] button.
5. Press the click wheel to confirm the setting.

## 12 CD playback

### ▲ NOTICE!

#### Material damage from improper operation!

Do not insert any recording media that deviate from the standard CD format (e.g. mini-discs, etc.) into the CD player. These may not be played and ejected correctly. Insert only one disc at a time into the CD player.

1. Switch on the device.
2. Insert the CD into the CD slot with the label side up.
  - ⇒ The CD player will automatically pull in the CD and start playback.

### *i*

*If the device is in a different mode, it will automatically switch to CD mode.*

In CD mode, the display shows the following information:



Fig. 46: Display in CD mode

- 1 Playback sequence (Repeat, Shuffle, CD Resume)
- 2 CD mode
- 3 Time
- 4 Elapsed time in minutes
- 5 Track number
- 6 Playback status (Play/Pause)

### Other functions

- To interrupt (pause) CD playback, press the [Play/Pause] button or the click wheel.
- To resume CD playback, press the [Play/Pause] button or the click wheel.
- To switch to the next track, press the [Next] button once.

- To fast forward through a track, press and hold down the [Next] button.
- To switch to the previous track, press the [Previous] button once.
- To fast reverse through a track, press and hold down the [Previous] button.
- To stop CD playback, press the [Stop] button.
- To eject the CD, press the [Eject] button.
- By pressing the [CD] button on the remote control (MP3 CD only), you can view the ID3 metadata, if available. The sequence for this is: 'track → artist → album → elapsed time'
- Press the [Memory 2] button (MP3 CD only) to select the next folder.
- Press the [Memory 1] button (MP3 CD only) to select the previous folder.

### Adjusting CD playback

You can choose different playback sequences to play tracks on a CD.

1. Press the [SETUP] button to open the CD menu. This includes the following functions:
  - Repeating a single track
  - Repeat all tracks on the CD
  - Shuffle
  - CD Resume
  - Set bass
  - Set treble
  - Settings
2. Turn the click wheel to select the function.
3. Press the click wheel to confirm your selection.

### Repeating a single track

The current track is played repeatedly. This function is terminated when you switch modes or eject the disc.

### Repeating all tracks

All tracks on the CD are played repeatedly. This function is terminated when you switch modes or eject the disc.

### Shuffle

All tracks on the CD are played in random order. This also happens when you press the [Next] or [Previous] button. This function is terminated when you switch modes or eject the disc.

## CD Resume

The CD will resume playback from the last played position, even if you have switched modes or switch the device to Standby mode. This function is terminated when you eject the CD. This function is intended for audio books, for example.

## 13 Bluetooth playback

### 13.1 Connecting Bluetooth devices

Mobile phones and other Bluetooth-enabled devices can be connected to the radio via Bluetooth.

#### **i**

*If necessary, use the manual of your mobile phone or your device for help.*

1. Switch on the device.

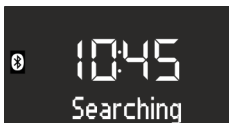

Fig. 47: Searching for Bluetooth

2. Press the [MENU] button and select [Bluetooth] mode or press the [Bluetooth] button on the remote control.
  - ⇒ The Bluetooth symbol flashes and the display shows the [Search] text (Fig. 47).
3. Switch on the Bluetooth function of your mobile phone or device and select "sonoroCD 2" from the list of Bluetooth devices found.
  - ⇒ The two devices are connected.

#### **i**

*The radio can connect to up to 8 devices and connects automatically to previously configured devices if Bluetooth is enabled.*

### 13.2 Connecting Bluetooth devices

Stored Bluetooth devices are connected automatically.

1. Activate Bluetooth mode.
  - ⇒ The Bluetooth symbol flashes and the display shows the [Search] text (Fig. 47).



Fig. 48: Connecting Bluetooth devices

2. Switch on the Bluetooth function of your mobile phone or device.

⇒ After pairing, the display permanently shows the [Bluetooth] text.

### 13.3 Playing music via Bluetooth

- To start playback, press the [Play/Pause] button or the click wheel.
- To interrupt (pause) playback, press the [Play/Pause] button or the click wheel.

## 14 AUX playback

You can connect and play additional audio devices via the AUX port on the back of the device.



Fig. 49: Activating AUX playback

1. Switch on the device.
2. Press the [MENU] button and select [AUX] mode or press the [AUX] button on the remote control.
  - ⇒ The display shows the [AUX] symbol (Fig. 49).
3. Connect the external device to the AUX port using a cable.
4. Turn on the external device and start playback on the external device.

#### **i**

*You cannot operate an external device using the buttons on the radio.*

## 15 USB playback

You can connect additional devices to the radio and play music through the USB Charge & Playback port on the back.

**i**

The MP3 and WMA formats can be played.



Fig. 50: Set USB playback

1. Switch on the device.
2. Press the [MENU] button and select [USB] mode or press the [USB] button on the remote control.
  - ⇒ The display shows the [USB] symbol (Fig. 50).
3. Connect an external USB device.
  - ⇒ The display shows the text [Search].
4. Press the [Play/Pause] button to commence playback.

## 16 Relaxation and meditation music

The device can offer language-specific relaxation and meditation music, which is sorted into various folders.

| Language | Folder                             | Track | Name                                    |
|----------|------------------------------------|-------|---|
| German   | 1 – Kurzentzspannung               | 1     | Einleitung Kurzentzspannung             |
|          |                                    | 2     | Entspannung durch längeres Ausatmen     |
|          |                                    | 3     | Entspannung durch Spüren der Gegensätze |
|          |                                    | 4     | Entspannung durch Da-Sein               |
|          |                                    | 5     | Entspannung durch Stressabgeben         |
|          |                                    | 6     | Entspannung durch Loslassen             |
|          |                                    | 7     | Entspannung durch Spüren Ihres Pulses   |
|          | 2 – Meditative Entspannung         | 1     | Einleitung                              |
|          |                                    | 2     | Meditative Atementspannung              |
|          |                                    | 3     | Meditative Achtsamkeitsentspannung      |
|          | 3 – Progressive Muskelentzspannung | 1     | Einleitung                              |
|          |                                    | 2     | Progressive Muskelentzspannung          |
|          | 4 – Fantasiereisen                 | 1     | Einleitung                              |
|          |                                    | 2     | Fantasiereise Strand & Wärme            |
|          |                                    | 3     | Fantasiereise Universum                 |
|          | 5 – Entspannungsmusik              | 1     | Einleitung Musik                        |
|          |                                    | 2     | Entspannungsmusik 1                     |
|          |                                    | 3     | Entspannungsmusik 2                     |
|          |                                    | 4     | Entspannungsmusik 3                     |
|          |                                    | 5     | Entspannungsmusik 4                     |

### Other functions

- To interrupt (pause) playback, press the [Play/Pause] button or the click wheel.
- To continue playback, press the [Play/Pause] button or the click wheel.
- To switch to the next track, press the [Next] button once.
- To switch to the previous track, press the [Previous] button once.
- To stop playback, press the [Stop] button.
- By pressing the [USB] button on the remote control, you can view the ID3 metadata, if available. The sequence for this is:  
‘track → artist → album → elapsed time’
- Press the [Memory 2] button to select the next MP3 folder.
- Press the [Memory 1] button to select the previous MP3 folder.

| Language | Folder          | Track | Name                |
|----------|-----------------|-------|---------------------|
|          |                 | 6     | Entspannungsmusik 5 |
|          | 6 – Naturklänge |       | Brandung            |
|          |                 |       | Walgesänge          |
|          |                 |       | Vögel               |
|          |                 |       | Regen               |
|          |                 |       | Windspiel           |
|          |                 |       | Kaminfeuer          |

| Language | Folder                            | Track | Name  |
|----------|-----------------------------------|-------|---|
| English  | 1 – Brief relaxation              | 1     | Quick Relaxation Exercise: Relaxing by feeling your pulse   |
|          |                                   | 2     | Quick Relaxation Exercise: Relaxing by letting go of stress |
|          | 2 – Meditative relaxation         | 1     | Relaxing by meditating on our breath                        |
|          | 3 – Fantasising                   | 1     | A journey of the imagination "Beach and Warmth"             |
|          | 4 – Progressive muscle relaxation | 1     | Progressive Muscle Relaxation according to Jacobson         |
|          | 5 – Relaxation music              | 1     | Relax Music 1   |
|          |                                   | 2     | Relax Music 2   |
|          |                                   | 3     | Relax Music 3   |
|          |                                   | 4     | Relax Music 4   |
|          |                                   | 5     | Relax Music 5   |
|          | 6 – Sounds of nature              |       | Ocean Surf  |
|          |                                   |       | Whales  |
|          |                                   |       | Birds   |
|          |                                   |       | Rain  |
|          |                                   |       | Wind Chimes   |
|          |                                   |       | Fireplace   |

| Language | Folder                                | Track | Name   |
|----------|---------------------------------------|-------|--|
| French   | 1 – Courte relaxation                 | 1     | Relaxation courte: Relaxation à travers le ressenti de votre pouls |
|          |                                       | 2     | Relaxation courte: Relaxation par évacuation du stress             |
|          | 2 – Relaxation et méditation          | 1     | Relaxation méditative par la respiration                           |
|          | 3 – Voyages imaginaires               | 1     | Voyage imaginaire "plage et chaleur"                               |
|          | 4 – Relaxation musculaire progressive | 1     | La relaxation musculaire progressive selon Jacobson                |
|          | 5 – Musique de relaxation             | 1     | Relax Music 1  |
|          |                                       | 2     | Relax Music 2  |



| Language | Folder                | Track | Name            |
|----------|-----------------------|-------|-----------------|
|          |                       | 3     | Relax Music 3   |
|          |                       | 4     | Relax Music 4   |
|          |                       | 5     | Relax Music 5   |
|          | 6 – Sons de la nature |       | Surf            |
|          |                       |       | Baleines        |
|          |                       |       | Oiseaux         |
|          |                       |       | Pluie           |
|          |                       |       | Carillons       |
|          |                       |       | Feu de cheminée |

- Switch on the device.
- Hold down the **[RELAX]** button on the top of the device or the remote control.
  - ⇒ The display shows the **[Relax]** symbol.
- Press the **[SETUP]** button.
- Turn the click wheel to set the desired language.
- Press the click wheel to confirm your selection.
- Press one of the memory buttons 1–6 to select the desired folder.
  - ⇒ Playback of the first track in this folder begins.

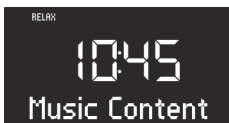

Fig. 51: Selecting the language menu

- Turn the click wheel until the display shows **[Music Content]**.
- Press the click wheel to confirm your selection.

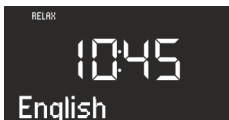

Fig. 52: Setting the language

## 17 Demo Sound playback

Demo Sound can be played in Standby mode to demonstrate the device in a shop, for example.

### Activating Demo Sound mode

- Press and hold the click wheel for approx. 3 seconds.
  - ⇒ Demo Sound mode is activated.
- Press the 1–6 memory keys located on the top of the device or the remote control to select a Demo track.
  - ⇒ The Demo Sound track is displayed.

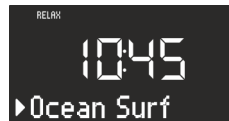

Fig. 53: Track name

- Press the **[Next]** or **[Previous]** button to select a track within the folder.
  - ⇒ The display briefly shows the number and then the name of the track.

### **i**

The following buttons are active:

- Play/Pause.
- Mute.

### Exiting Demo Sound mode

- Press and hold the **[Standby]** button or press and hold the click wheel for approx. 3 seconds to exit Demo Sound mode.

## 18 Troubleshooting

Malfunctions may occur with any electrical equipment. This is not necessarily due to a device defect. As such, you should check the following table to see if you can eliminate the problem yourself.

| Malfunction  | Possible cause  | Elimination  |
|--|---|--|
| Device does not turn on                                      | AC adapter with universal adapter is not properly connected | Properly connect the AC adapter with universal adapter (see <a href="#">Chapter 7.3 'Connecting the power supply'</a> on page 58). |
| No sound   | Volume is set to minimum                                    | Increase the volume (see <a href="#">Chapter 10.1 'Setting the volume'</a> on page 65).  |
|  | Sound is turned off   | Switch on the sound (see <a href="#">Chapter 10.2 'Muting the audio playback'</a> on page 66).                                     |
|  | Headphones are connected                                    | Pull the headphones out of the jack.   |
|  | Another mode is set   | Set the correct mode (see <a href="#">Chapter 10.3 'Selecting a playback mode'</a> on page 66).                                    |
| CD playback does not start                                   | CD format is not compatible                                 | Insert a different CD into the CD slot.  |
|  | CD is dirty   | Clean the CD.  |
|  | CD is damaged   | Insert a different CD into the CD slot.  |
|  | CD is upside down in the disc tray                          | Eject the CD and insert it correctly into the CD slot.   |
| USB playback does not start                                  | USB device is not plugged in                                | Insert the USB device into the port on the back of the device (see <a href="#">Chapter 15 'USB playback'</a> on page 70).          |
|  | USB device is not compatible                                | Check whether your USB device is compatible with the radio.  |
|  | USB device does not contain readable audio files            | Check the files on your USB device.  |
| No Bluetooth connection, or Bluetooth connection interrupted | Malfunctions due to other radio transmitters or devices     | Increase the distance between the radio and your television.   |
|  | Software not up to date                                     | Make sure that your external Bluetooth device has the latest software version installed.   |
| Device not responding  | Error in the device   | Switch the device off and on again.  |
| Poor FM/DAB reception  | FM/DAB antenna is not properly aligned                      | Change the position of the FM/DAB antenna.   |
| Remote control does not work, or only works sporadically     | Distance too great  | Reduce the distance between the remote control and the device.   |
|  | Battery empty   | Replace the battery in the remote control (see <a href="#">Chapter 7.5 'Preparing the remote control'</a> on page 58).             |

| Malfunction                | Possible cause  | Elimination  |
|----------------------------|---|--|
|                            | Malfunctions due to other radio transmitters or devices           | Increase the distance between the source of interference and the radio. Plug the device into another socket so that the source of interference and the radio are connected to different branch currents. |
| Alarm does not work        | Alarm is not switched on  | Switch on the alarm (see <a href="#">☞ Chapter 9.6 'Switching the alarm clock on/off' on page 65</a> ).  |
|                            | Alarm volume is set to minimum                                    | Increase the volume (see <a href="#">☞ Chapter 9.3 'Setting the alarm volume' on page 64</a> ).  |
|                            | Headphones are connected  | Pull the headphones out of the jack.   |
| Alarm light does not work. | sonoroLIGHT is not connected.                                     | Connect sonoroLIGHT and set the alarm light (see <a href="#">☞ Chapter 9.5 'Programming the alarm light (sunrise)' on page 64</a> ).   |
|                            | sonoroLIGHT is connected but the dimmer function is switched off. | Switch on the dimmer function on sonoroLIGHT.  |
|                            | The lamp connected to sonoroLIGHT is switched off.                | Switch the connected lamp on.  |

## 19 Cleaning

### ▲ NOTICE!

#### Material damage from improper cleaning!

Only clean the device from the outside using a dry, soft cloth. Never use abrasive or solvent-based cleaning agents as these may damage the surface of the device.

**20 Technical data**

| Specification            | Value  |
|--------------------------|--|
| Dimensions (WxDxH)       | approx. 210 x 257 x 140 mm   |
| Weight                   | approx. 3.2 kg   |
| FM reception range       | 87.5 MHz – 108 MHz   |
| DAB/DAB+ reception range | 174.928 MHz – 239.2 MHz  |
| Tuning range             | (FM) 50 KHz  |
| AC adapter, power        | Model: S048CM1550290<br>Input: 100 – 240 V ~50/60 Hz<br>Output: 15.5 V, DC, 2.9 A  |
| Bluetooth                | Version: 3.0 (EDR)<br>Profile: AVRCP 1.0, A2DP 1.0   |
| AUX-IN                   | Port: 3.5 mm jack<br>Sensitivity: 300 mV   |
| Batteries                | Lithium battery: 3 V, type CR2032 (button cell)  |
| Laser                    | Class 1  |
| Ports                    | Headphones, AUX-IN, USB<br>(loading and playing USB)   |
| CD                       | Playback formats: Audio CD, MP3 CD, WMA CD, CD-R* und CD-RW*<br>(* Playback depends on the CD and the recording quality)   |
| USB                      | Playback formats: MP3, WMA<br>Output: DC 5V, 1A<br>Compatible systems: FAT 16, FAT 32 (not compatible with NTFS systems)<br>Maximum capacity of USB devices: 32 GB<br>Maximum supported file size: < 2 GB<br>Maximum supported tracks: 999<br>Supports ID3 tags for track/artist display |

**21 Disposal**

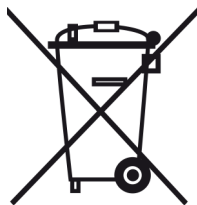

Fig. 54: Do not dispose of in household waste

Devices that are marked with this symbol should not be disposed of in household waste. They must be returned to a collection point for recycling of electrical and electrotechnical devices. Information regarding the disposal of old equipment can be

obtained at your municipality, local waste disposal company and the store where you purchased this device. Proper disposal of old devices prevents environmental damage and does not jeopardise your health.

Non-rechargeable/rechargeable batteries may contain toxic heavy metals and are subject to hazardous waste treatment. Return the non-rechargeable/rechargeable batteries to a municipal collection point or have them disposed of by a specialist company.

**22 Declaration of Conformity**



Fig. 55: EC marking

Manufacturer: sonoro audio GmbH

We hereby declare that sonoroCD 2 meets the essential requirements of the EMC Directive 2004/108/EC, the Low Voltage Directive 2006/95/EC, the R & TTE Directive 1999/5/EC and the Ecodesign Directive 2009/125/EC, including changes valid at the time of the declaration, due to its design, engineering and build.

## 23 Warranty

When submitting warranty claims, the following applies without restricting your legal rights:

- Warranty claims can only be asserted within a period of max. 2 years (1 year in North America and Australia), calculated from the date of purchase.
- sonoro audio GmbH shall, at its own discretion, repair or replace the device free of charge any defects caused by material or manufacturing defects within the warranty period.
- In case of a complaint, please contact our customer service department. You can find contact details under ↻ *'Contact data'* on page 47 or at [www.sonoro.de](http://www.sonoro.de).
- No new warranty period begins following repair or replacement of the device. The warranty period of 2 years (1 year in North America and Australia) from date of purchase remains applicable.
- Excluded from the warranty are batteries, damage caused by improper use, normal wear and tear, as well as defects which only minimally affect the value or usability of the device. The warranty also expires for any modifications not made by our authorised service centre.

sonoro

sonoro

# sonoroCD 2 (SO-220)

---

Lecteur radio numérique CD



Mode d'emploi





## Table des matières

|          |   |            |
|----------|---|------------|
| <b>1</b> | <b>Introduction.....</b>                                    | <b>83</b>  |
| <b>2</b> | <b>Pour votre sécurité.....</b>                             | <b>83</b>  |
| 2.1      | Symboles contenus dans le présent manuel d'utilisation..... | 83         |
| 2.2      | Utilisation conforme.....                                   | 83         |
| 2.3      | Enfants et personnes ayant une perception limitée.....      | 84         |
| 2.4      | Alimentation électrique.....                                | 84         |
| 2.5      | Piles.....  | 84         |
| 2.6      | Laser.....  | 84         |
| 2.7      | Transport.....  | 84         |
| 2.8      | Conditions ambiantes.....                                   | 84         |
| 2.9      | Fonctionnement.....   | 85         |
| 2.10     | Utilisation de casques audio.....                           | 85         |
| 2.11     | Défaut.....   | 85         |
| 2.12     | Nettoyage.....  | 85         |
| <b>3</b> | <b>Contenu de la livraison.....</b>                         | <b>85</b>  |
| 3.1      | sonoroCD 2.....   | 85         |
| 3.2      | sonoroLIGHT (disponible en option).....                     | 86         |
| <b>4</b> | <b>Formats pris en charge.....</b>                          | <b>86</b>  |
| <b>5</b> | <b>Éléments de commande et raccords.....</b>                | <b>87</b>  |
| <b>6</b> | <b>Affichage.....</b>                                       | <b>93</b>  |
| <b>7</b> | <b>Déballage et mise en marche de l'appareil.....</b>       | <b>94</b>  |
| 7.1      | Déballage de l'appareil.....                                | 94         |
| 7.2      | Mise en place de la pile.....                               | 94         |
| 7.3      | Établissement de l'alimentation électrique.....             | 95         |
| 7.4      | Raccordement de l'antenne.....                              | 96         |
| 7.5      | Préparation de la télécommande.....                         | 96         |
| 7.6      | Couplage de sonoroLIGHT.....                                | 96         |
| 7.7      | Raccordement du casque audio.....                           | 96         |
| <b>8</b> | <b>Réglage des fonctions principales.....</b>               | <b>97</b>  |
| 8.1      | Première mise en marche de l'appareil.....                  | 97         |
| 8.2      | Mode veille.....  | 97         |
| 8.3      | Procéder aux réglages de base.....                          | 98         |
| 8.4      | Réglage du son.....   | 99         |
| 8.5      | Réglage de la fonction sleep timer.....                     | 100        |
| 8.6      | Activation et désactivation de la lumière.....              | 100        |
| <b>9</b> | <b>Fonction réveil.....</b>                                 | <b>101</b> |
| 9.1      | Réglage de l'horaire de réveil.....                         | 101        |
| 9.2      | Réglage de la source d'alarme.....                          | 101        |
| 9.3      | Réglage du volume sonore du réveil.....                     | 102        |

|           |   |            |
|-----------|---|------------|
| 9.4       | Réglage de la répétition du réveil.....                 | 102        |
| 9.5       | Programmation du réveil lumineux (lever de soleil)..... | 102        |
| 9.6       | Activation et désactivation du réveil.....              | 102        |
| 9.7       | Extinction du réveil après la sonnerie de l'alarme..... | 103        |
| 9.8       | Réglage de la fonction snooze.....                      | 103        |
| <b>10</b> | <b>Fonctions générales de la lecture audio.....</b>     | <b>103</b> |
| 10.1      | Réglage du volume sonore.....                           | 103        |
| 10.2      | Mise en mode muet de la lecture.....                    | 103        |
| 10.3      | Sélection du mode de lecture.....                       | 104        |
| <b>11</b> | <b>Lecture radio.....</b>                               | <b>104</b> |
| 11.1      | Radio FM.....   | 104        |
| 11.1.1    | Recherche d'une station FM.....                         | 104        |
| 11.1.2    | Mémorisation d'une station FM dans les favoris.....     | 105        |
| 11.1.3    | Appel d'une station FM mémorisée dans les favoris.....  | 105        |
| 11.2      | Radio DAB.....  | 105        |
| 11.2.1    | Recherche d'une station DAB.....                        | 105        |
| 11.2.2    | Mémorisation d'une station DAB dans les favoris.....    | 106        |
| 11.2.3    | Appel d'une station DAB mémorisée dans les favoris..... | 106        |
| 11.2.4    | Appel des informations DAB.....                         | 106        |
| 11.2.5    | Réglage DRC.....  | 106        |
| <b>12</b> | <b>Lecture de CD.....</b>                               | <b>107</b> |
| <b>13</b> | <b>Lecture Bluetooth.....</b>                           | <b>108</b> |
| 13.1      | Couplage d'appareils Bluetooth.....                     | 108        |
| 13.2      | Connexion d'appareils Bluetooth.....                    | 108        |
| 13.3      | Lecture de musique par Bluetooth.....                   | 108        |
| <b>14</b> | <b>Lecture AUX.....</b>                                 | <b>108</b> |
| <b>15</b> | <b>Lecture USB.....</b>                                 | <b>109</b> |
| <b>16</b> | <b>Musique de relaxation et de méditation.....</b>      | <b>109</b> |
| <b>17</b> | <b>Lecture de musique de démonstration.....</b>         | <b>112</b> |
| <b>18</b> | <b>Dépannage.....</b>                                   | <b>113</b> |
| <b>19</b> | <b>Nettoyage.....</b>                                   | <b>114</b> |
| <b>20</b> | <b>Caractéristiques techniques.....</b>                 | <b>115</b> |
| <b>21</b> | <b>Élimination.....</b>                                 | <b>115</b> |
| <b>22</b> | <b>Déclaration de conformité.....</b>                   | <b>116</b> |
| <b>23</b> | <b>Garantie.....</b>                                    | <b>116</b> |

## 1 Introduction

Merci d'avoir choisi un appareil sonoroCD 2.

Le présent manuel et les consignes de sécurité vous apportent toutes les informations permettant un fonctionnement sûr et sans pannes de l'appareil.

- Lisez le présent manuel et les consignes de sécurité dans leur intégralité avant d'utiliser l'appareil.
- Conservez bien le manuel d'utilisation.
- Si vous transmettez l'appareil à un tiers, remettez-lui également le manuel et les consignes de sécurité.
- Le non respect du présent manuel peut provoquer de graves blessures et des dommages de l'appareil.
- Nous déclinons toute responsabilité pour les dommages résultant du non respect du présent manuel.

Les illustrations de ce manuel servent à présenter de manière plus claire les actions à effectuer.

Nous vous souhaitons une utilisation agréable de votre appareil !

### Coordonnées du fabricant

|           |   |
|-----------|---|
| Adresse   | sonoro audio GmbH<br>Nordkanalallee 94<br>41464 Neuss |
| Téléphone | +49 2131 88 34 141                                    |
| Fax       | +49 8000 76 66 76                                     |
| E-mail    | support@sonoro.de                                     |
| Internet  | www.sonoro.de   |

## 2 Pour votre sécurité

### 2.1 Symboles contenus dans le présent manuel d'utilisation

#### Consignes de sécurité

Les consignes importantes pour votre sécurité sont particulièrement mises en valeur. Tenez impérativement compte de ces consignes afin d'éviter des accidents et des dommages de l'appareil :

#### **▲ AVERTISSEMENT !**

Indique une situation potentiellement dangereuse, qui peut entraîner la mort ou de graves blessures si elle n'est pas évitée.

#### **▲ PRECAUTION !**

Indique une situation potentiellement dangereuse, qui peut entraîner des blessures bénignes ou légères si elle n'est pas évitée.

#### **▲ REMARQUE !**

Indique une situation potentiellement dangereuse, qui peut entraîner des dommages pour le matériel et pour l'environnement si elle n'est pas évitée.

### Conseils et recommandations

#### **i**

*Souligne les conseils et recommandations utiles.*

### 2.2 Utilisation conforme

L'appareil doit être utilisé uniquement pour un usage privé. Il ne convient pas à une utilisation professionnelle. L'appareil est exclusivement conçu pour les tâches suivantes :

- Retransmission de stations radio FM/DAB.
  - Lecture de CD audio et MP3/WMA.
  - Lecture audio à partir de l'appareil USB externe.
  - Lecture audio de périphériques externes connectés à la prise AUX.
  - Lecture audio d'appareils compatibles Bluetooth (p. ex. téléphones portables).
  - Lecture de musique de relaxation et de méditation.
  - Commande de lampes raccordées à sonoroLIGHT via Bluetooth\*.
- Tenez compte du manuel d'utilisation de sonoroLIGHT.
- Fonction de chargement de périphériques externes raccordés par le port USB.
- Veillez tenir compte des spécifications du manuel d'utilisation du fabricant.
- Toute autre utilisation est considérée comme un usage non conforme et par conséquent interdite. Nous déclinons toute responsabilité pour les dommages résultant d'une utilisation non conforme.

## 2.3 Enfants et personnes ayant une perception limitée

- Ne laissez pas l'appareil sans surveillance et ne l'utilisez pas lorsque des enfants ou des personnes ne pouvant estimer les dangers de manière fiable se trouvent à proximité.
- Les personnes (y compris les enfants) qui ne sont pas en mesure d'utiliser l'appareil en toute sécurité, que ce soit en raison de déficiences physiques, sensorielles ou mentales ou bien par manque d'expérience ou de connaissances, ne sont pas autorisées à le faire sans surveillance. Conservez l'appareil hors d'accès.
- Les matériaux d'emballage ne doivent pas être utilisés pour jouer. Il existe un risque d'étouffement.

## 2.4 Alimentation électrique

L'appareil fonctionne avec du courant électrique et il y a donc en principe un risque d'électrocution. Tenez donc particulièrement compte des remarques suivantes :

- Ne touchez jamais la fiche secteur avec les mains mouillées.
- Lorsque vous voulez retirer la fiche secteur de la prise secteur, tirez toujours directement sur la fiche secteur. Ne tirez jamais sur le câble, il pourrait se rompre.
- Assurez-vous que la prise secteur à utiliser soit facilement accessible afin que la fiche secteur puisse être immédiatement retirée en situation d'urgence.
- Veillez à ce que le câble secteur ne soit ni plié, ni coincé, ni écrasé. Installez le câble secteur de telle sorte qu'on ne puisse trébucher dessus et qu'il soit hors d'atteinte des enfants.
- Utilisez uniquement le bloc d'alimentation fourni.
- Utilisez uniquement des rallonges de câbles conçues pour la puissance absorbée de l'appareil.
- Tenez l'appareil éloigné de la pluie et de l'humidité ainsi que des sources de chaleur.
- Faites fonctionner l'appareil uniquement si la tension électrique indiquée sur la plaque signalétique de l'appareil et du bloc d'alimentation correspond à la tension de votre prise secteur. Une tension incorrecte peut détruire l'appareil.
- Afin d'éviter un risque d'incendie, débranchez complètement l'appareil du secteur lorsque vous ne l'utilisez pas pendant une période prolongée. Pour ce faire, retirez la fiche secteur de la prise secteur.

## 2.5 Piles

- Retirez les piles/batteries dès qu'elles sont usées ou si vous n'utilisez pas l'appareil pendant une durée prolongée.
- Ne jetez pas les piles/batteries au feu et ne les exposez jamais à des températures élevées.
- Ne tentez pas de recharger des piles. Ne tentez pas d'ouvrir ou de court-circuiter les piles/batteries. Elles risqueraient d'exploser.
- Le liquide s'écoulant des piles en cas d'utilisation incorrecte peut provoquer des irritations de la peau. En cas de contact, rincez abondamment à l'eau. Si le liquide entre dans les yeux, ne frottez pas vos yeux. Rincez immédiatement les yeux à l'eau pendant 10 minutes et consultez immédiatement un médecin.
- Utilisez exclusivement des piles de même type ou de type équivalent. Il existe un risque d'explosion.

## 2.6 Laser



Fig. 1: Laser

Cet appareil appartient à la catégorie d'appareils laser de la classe 1. Les rayons laser peuvent provoquer des lésions des yeux. Veuillez donc tenir compte des remarques suivantes :

- N'essayez pas de démonter l'appareil.
- Afin d'éviter des risques : faites effectuer les travaux de maintenance et de réparation uniquement par le fabricant ou par son service après-vente.

## 2.7 Transport

- Afin d'éviter d'endommager le support inséré dans l'appareil, retirez celui-ci avant le transport/l'envoi de l'appareil.
- Pendant un transport en voiture, rangez l'appareil de telle sorte qu'il ne puisse mettre en danger les passagers du véhicule.
- Lorsque vous envoyez l'appareil, placez-le dans son emballage d'origine. Pour ce faire, conservez l'emballage.

## 2.8 Conditions ambiantes

Le fonctionnement sûr de l'appareil suppose des conditions ambiantes adaptées à l'appareil. Veuillez donc tenir compte des remarques suivantes :

- Protégez l'appareil des intempéries. Ne l'utilisez jamais à l'air libre et ne l'installez jamais dans des endroits à fort rayonnement solaire.
- Ne posez jamais l'appareil sur ou à proximité immédiate de sources d'incendie ou de chaleur, comme p. ex. des bougies allumées, des plaques de cuisson, des fours, etc.
- Installez l'appareil de telle sorte qu'une arrivée d'air suffisante soit garantie. Vous évitez ainsi que la chaleur s'accumule à l'intérieur de l'appareil. Respectez toujours une distance minimale de 10 cm par rapport à d'autres objets ou aux cloisons.
- Protégez l'appareil de forts chocs mécaniques et placez-le sur des supports stables.
- Protégez la télécommande des intempéries, de l'humidité et des fortes températures (p. ex. dues au rayonnement direct du soleil).
- Protégez l'appareil des éclaboussures et des gouttes d'eau. Ne posez jamais de récipients remplis de liquides à côté de l'appareil ou sur l'appareil.

## 2.9 Fonctionnement

- N'introduisez aucun objet, à part les CD autorisés, dans la fente pour CD de l'appareil. Des formats particuliers provoquent des dommages de l'appareil.
- N'utilisez aucun autre support que ceux indiqués dans ce manuel.
- Les pieds en caoutchouc de l'appareil peuvent provoquer des taches sur certaines surfaces. Utilisez donc un support adapté.
- Si vous utilisez un casque et que le volume est trop élevé, il existe un risque de lésions auditives. Réglez toujours le volume sur un niveau modéré, pas trop fort, lorsque vous utilisez un casque audio.

## 2.10 Utilisation de casques audio

- Réduisez toujours le volume sonore de l'appareil avant de mettre le casque audio. N'augmentez le volume sonore à l'intensité souhaitée que lorsque le casque audio est bien mis.
- En cas d'écoute avec des casques audio, ne réglez pas le volume sonore trop fort. En cas d'apparition d'un bruit permanent ou d'un son en arrière-plan dans les oreilles (tintement), réduisez le volume sonore ou cessez d'utiliser le casque audio.
- Même si votre casque audio est conçu de telle sorte que vous pouvez percevoir les bruits extérieurs, réglez toujours le volume sonore à un niveau vous permettant de percevoir votre environnement.

## 2.11 Défaut

Si un défaut devait survenir sur l'appareil, n'essayez pas de le réparer par vous-même.

- Si le bloc d'alimentation, l'adaptateur ou le câble secteur de cet appareil sont endommagés, ils doivent être réparés par le fabricant ou son service après-vente afin d'éviter des dangers dus à l'électrocution.
- Si du liquide pénètre dans l'appareil, que l'appareil tombe ou est endommagé d'une autre manière, l'appareil doit être contrôlé par un revendeur spécialisé agréé. Débranchez l'appareil du secteur et contactez un revendeur spécialisé agréé.

## 2.12 Nettoyage

- Nettoyez l'appareil uniquement de l'extérieur, avec un chiffon sec et doux. N'utilisez en aucun cas des produits de nettoyage agressifs ou contenant des solvants, car ceux-ci attaquent la surface de l'appareil.
- En cas d'extrême encrassement, essuyez l'appareil avec un chiffon légèrement humide et séchez-le avec un chiffon sec et doux.

## 3 Contenu de la livraison

### 3.1 sonoroCD 2

De nombreuses pièces supplémentaires nécessaires à la réception des fréquences radio et au raccordement d'autres appareils sont livrées avec le sonoroCD 2.

- sonoroCD 2 avec enveloppe de protection
- Télécommande
- Deux piles bouton (CR2032, 3 V)
- Bloc d'alimentation avec adaptateur universel (CE et UK)
- Antenne flexible FM/DAB
- Antenne à tige FM/DAB
- Gants
- Manuel d'utilisation

### 3.2 sonoroLIGHT (disponible en option)

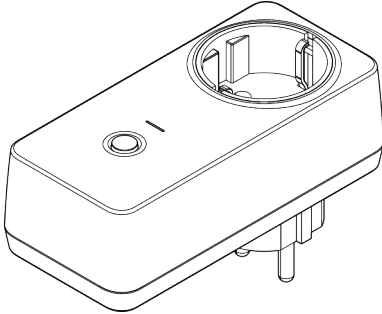

Fig. 2: sonoroLIGHT

Pour pouvoir utiliser la fonctionnalité complète et contrôler une lampe raccordée via Bluetooth, vous avez besoin du module variateur sonoroLIGHT.

sonoroLIGHT peut être couplé avec sonoroCD 2 et est disponible chez les revendeurs spécialisés. sonoroLIGHT n'est pas fourni à la livraison de sonoroCD 2.

## 4 Formats pris en charge

### Formats de CD pris en charge

**▲ REMARQUE !**

**Risque de dommages si le format du CD est incorrect!**

L'insertion d'un Mini-Disc peut endommager l'appareil.

- Utilisez uniquement les formats de CD pris en charge.

- Compact Disc Digital Audio CD-DA
- CD-R
- CD-RW

### Formats audio pris en charge

- CD-DA
- MP3
- WMA

## 5 Éléments de commande et raccords

Face avant

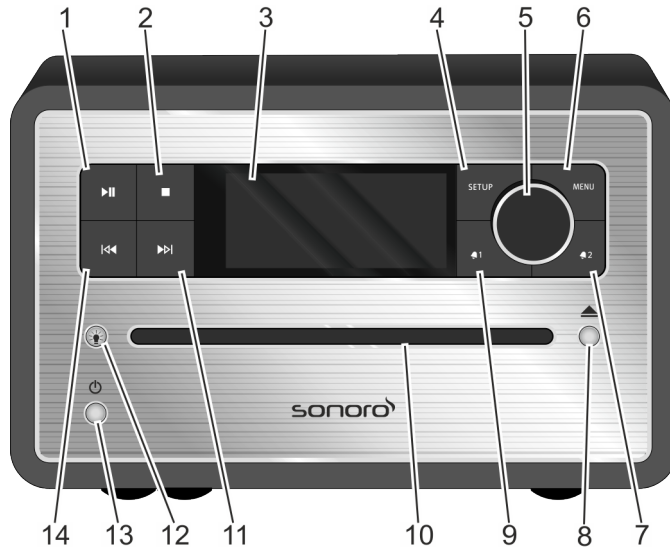



Fig. 3: Face avant

| Pos.<br>(<br>Voir la Fig<br>) | Désignation        | Fonction  |
|-------------------------------|--------------------|---|
| 1                             | Play/Pause         | CD/USB/Relax : démarrer/stopper la lecture.   |
| 2                             | Stop               | CD/USB/Relax : arrêter la lecture.<br>DAB et FM : touche d'information  |
| 3                             | Écran LC           | Lorsque l'appareil est éteint, indique l'heure et la date actuelles. Lorsque l'appareil est allumé, donne des informations sur le mode.   |
| 4                             | SETUP              | Ouvrir et enregistrer/fermer des entrées du menu.   |
| 5                             | Bouton de commande | <ul style="list-style-type: none"> <li>■ Tourner : Réglage du volume sonore, de la station FM/DAB, de l'alarme, de la navigation, de la luminosité de sonoroLIGHT.</li> <li>■ Appuyer : confirmer les différents sous-menus.</li> </ul> |
| 6                             | MENU               | Passer au mode de lecture suivant.  |
| 7                             | Alarme 2           | <ul style="list-style-type: none"> <li>■ Appuyer : allumer/éteindre l'alarme 2, arrêter l'alarme.</li> <li>■ Appuyer et maintenir enfoncé : régler l'alarme.</li> </ul>   |
| 8                             | Eject              | Éjecter le CD.  |
| 9                             | Alarme 1           | <ul style="list-style-type: none"> <li>■ Appuyer : allumer/éteindre l'alarme 1, arrêter l'alarme.</li> <li>■ Appuyer et maintenir enfoncé : régler l'alarme.</li> </ul>   |
| 10                            | Fente CD           | Insertion du CD lorsque l'appareil est allumé ou en mode de veille.   |

| Pos.<br>(<br>Voir la Fig<br>) | Désignation   | Fonction  |
|-------------------------------|---|---|
| 11                            | Avance rapide<br>▶▶   | <ul style="list-style-type: none"> <li>■ Appuyer : navigation dans les entrées du menu ; recherche de stations FM/DAB, titre suivant du CD, USB, musique de relaxation, son de démonstration</li> <li>■ Appuyer et maintenir enfoncé : avance rapide</li> </ul>   |
| 12                            | Lumière      | <ul style="list-style-type: none"> <li>■ Appui bref : allumer/éteindre sonoroLIGHT.</li> <li>■ Appui long : coupler sonoroLIGHT.                             <ul style="list-style-type: none"> <li>– clignote pendant le couplage</li> <li>– s'allume lorsque le couplage est effectué</li> </ul> </li> <li>■ Appui et maintien enfoncé : réduire/augmenter progressivement la luminosité de sonoroLIGHT.</li> </ul> |
| 13                            | Mode veille  | Allumer et éteindre l'appareil. Arrêter l'alarme.   |
| 14                            | Retour rapide<br>◀◀   | <ul style="list-style-type: none"> <li>■ Appuyer : navigation dans les entrées du menu ; recherche de stations FM/DAB, titre précédent du CD, USB, musique relax, son démo</li> <li>■ Appuyer et maintenir enfoncé : retour rapide</li> </ul>   |

## Face supérieure

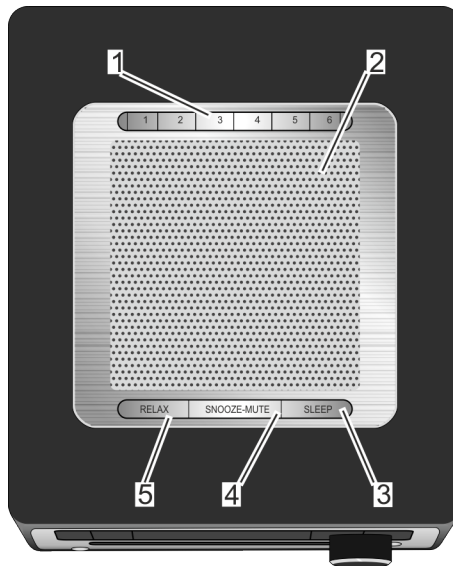

Fig. 4: Face supérieure

| Pos.<br>(<br>Voir la Fig<br>) | Désignation              | Fonction                       |
|-------------------------------|--------------------------|--------------------------------|
| 1                             | Emplacements mémoire 1–6 | Stations mémorisées (favoris). |
| 2                             | Haut-parleur             | Ouverture du haut-parleur.     |



| Pos.<br>(<br>Voir la Fig<br>) | Désignation | Fonction   |
|-------------------------------|-------------|--|
| 3                             | SLEEP       | <ul style="list-style-type: none"> <li>■ Appui bref : allumer/éteindre l'extinction automatique (sleep timer).</li> <li>■ Appui long : Menu [<i>Sleeptimer</i>] permettant de régler la durée au bout de laquelle l'appareil doit s'éteindre automatiquement.</li> </ul>                                       |
| 4                             | SNOOZE MUTE | <ul style="list-style-type: none"> <li>■ Appui bref (en mode lecture) : Allumer/éteindre le son.</li> <li>■ Appui bref (en mode réveil) : démarrer la répétition du réveil (snooze).</li> <li>■ Appui long : Menu [<i>Réglage Snooze</i>] permettant de régler la durée de la répétition du réveil.</li> </ul> |
| 5                             | RELAX       | Ouverture du mode Relax.   |

## Face arrière

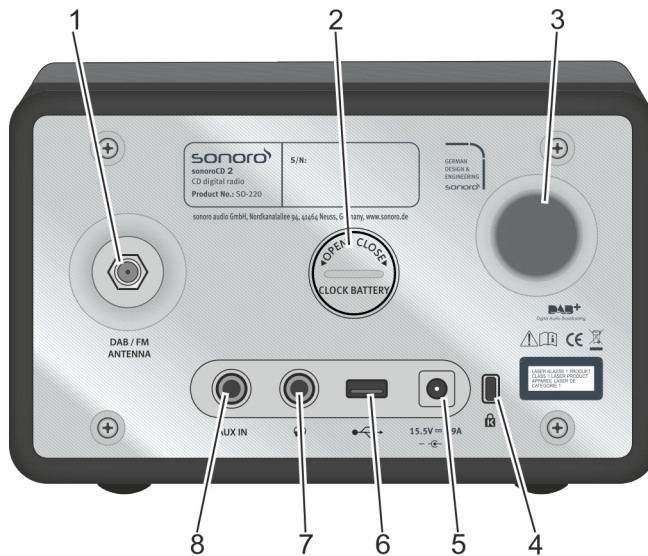

Fig. 5: Face arrière

| Pos.<br>(<br>Voir la Fig<br>) | Désignation           | Fonction   |
|-------------------------------|-----------------------|--|
| 1                             | DAB/FM ANTENNA        | Raccordement pour l'une des antennes fournies ou une antenne externe.  |
| 2                             | Compartment des piles | La pile (pile bouton CR2032, 3 V) garantit la poursuite du fonctionnement de l'horloge en cas de panne de courant. |
| 3                             | Ouverture bass-reflex | La restitution des basses est amplifiée.   |
| 4                             | Cadenas               | Raccordement pour protection contre le vol.  |

| Pos.<br>(<br>Voir la Fig<br>) | Désignation                         | Fonction  |
|-------------------------------|-------------------------------------|---|
| 5                             | Raccordement du bloc d'alimentation | Raccordement 15,5 V pour le bloc d'alimentation fourni.   |
| 6                             | Chargement USB et play-back         | Raccordement pour une clé USB ou un câble USB.<br>Raccordement pour le chargement de périphériques externes grâce à un câble USB (5 V CC, 1 A). |
| 7                             | Casque audio                        | Raccordement pour un casque audio.  |
| 8                             | AUX IN                              | Raccordement pour appareils audio externes.   |

## Télécommande

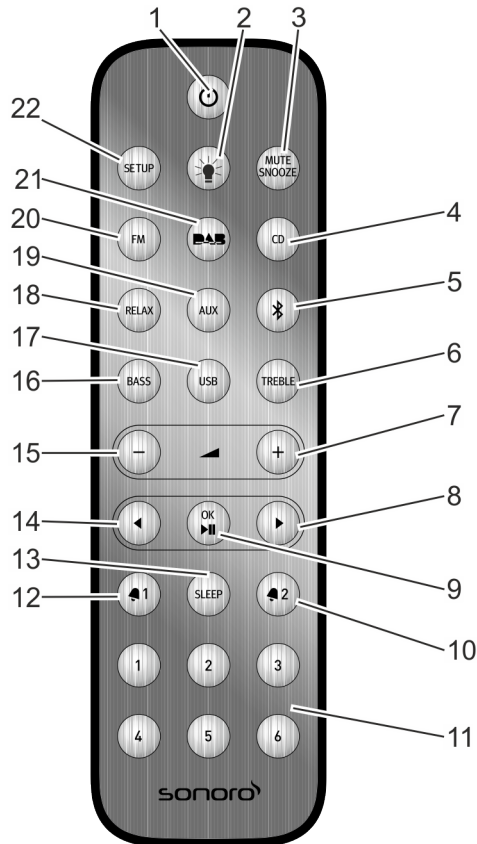











Fig. 6: Télécommande

| Pos.<br>(<br>Voir la Fig<br>) | Touche         | Fonction  |
|-------------------------------|----------------|---|
| 1                             | Mode veille    | Allumer et éteindre l'appareil.   |
| 2                             | Lumière        | <ul style="list-style-type: none"> <li>■ Appui bref : allumer/éteindre sonoroLIGHT.</li> <li>■ Appui long : coupler sonoroLIGHT.</li> <li>■ Appui et maintien enfoncé : réduire/augmenter progressivement la luminosité de sonoroLIGHT.</li> </ul>  |
| 3                             | MUTE<br>SNOOZE | <ul style="list-style-type: none"> <li>■ Appui bref (en mode lecture) : allumer/éteindre le son.</li> <li>■ Appui bref (en mode réveil) : démarrer la répétition du réveil (snooze).</li> <li>■ Appui long : Menu [Réglage Snooze] permettant de régler la durée de la répétition du réveil.</li> </ul> |
| 4                             | CD             | Allumer/éteindre la lecture CD ; appui bref (en mode CD) : affichage de balises ID3.  |

| Pos.<br>(<br>Voir la Fig<br>) | Touche  | Fonction  |
|-------------------------------|---|---|
| 5                             | Bluetooth          | Allumer/éteindre Bluetooth.   |
| 6                             | TREBLE  | Régler les aigus.   |
| 7                             | VOL  +             | Tous les modes de lecture : augmenter le volume sonore.   |
| 8                             | Avance rapide<br>  | Recherche des stations et navigation dans les menus.  |
| 9                             | OK, Play/Pause<br> | Confirmer les réglages sélectionnés dans le menu. Lire ou interrompre le titre sélectionné.   |
| 10                            | Alarme 2  2        | <ul style="list-style-type: none"> <li>■ Appuyer : allumer/éteindre l'alarme 2, arrêter l'alarme.</li> <li>■ Appuyer et maintenir enfoncé : régler l'alarme.</li> </ul>     |
| 11                            | Emplacements mémoire 1–6  | Stations mémorisées.  |
| 12                            | Alarme 1  1        | <ul style="list-style-type: none"> <li>■ Appuyer : allumer/éteindre l'alarme 1, arrêter l'alarme.</li> <li>■ Appuyer et maintenir enfoncé : régler l'alarme.</li> </ul>     |
| 13                            | SLEEP   | <ul style="list-style-type: none"> <li>■ Allumer/éteindre l'extinction automatique (sleep timer).</li> <li>■ Appui bref (en mode veille) : l'appareil s'allume.</li> </ul>  |
| 14                            | Retour rapide<br>  | Recherche des stations et navigation dans les menus.  |
| 15                            | VOL -              | <ul style="list-style-type: none"> <li>■ Tous les modes de lecture : diminuer le volume sonore.</li> <li>■ En mode veille : régler la luminosité de sonoroLIGHT.</li> </ul> |
| 16                            | BASS  | Régler les basses.  |
| 17                            | USB   | Allumer/éteindre la source USB. Commuter entre les informations concernant l'interprète, le titre (si disponibles).   |
| 18                            | RELAX   | Allumer/éteindre la musique de relaxation mémorisée.  |
| 19                            | AUX   | Allumer/éteindre la source Aux.   |
| 20                            | FM  | <ul style="list-style-type: none"> <li>■ Allumer/éteindre la radio FM.</li> <li>■ Appui bref (en mode FM) : allumer/éteindre le RDS.</li> </ul>                             |
| 21                            | DAB              | <ul style="list-style-type: none"> <li>■ Allumer/éteindre la radio DAB.</li> <li>■ Appui bref (en mode DAB) : faire défiler les informations DAB.</li> </ul>                |
| 22                            | SETUP   | Ouvrir le menu.   |

## 6 Affichage

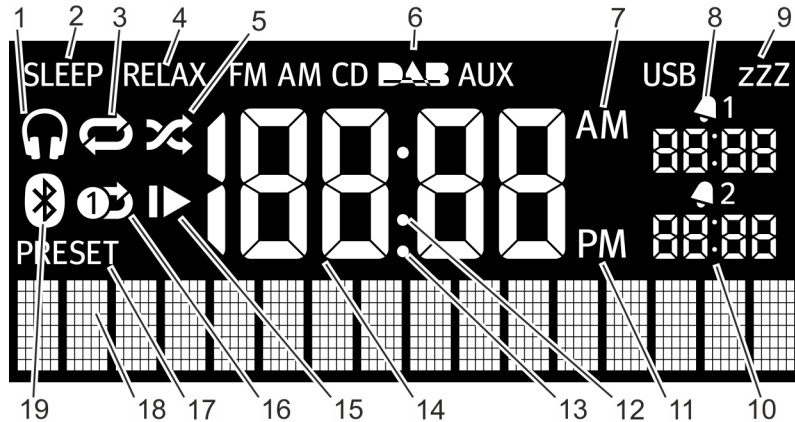

Fig. 7: Affichage

| Pos.<br>(<br>Voir la Fig<br>) | Symbole               | Fonction  |
|-------------------------------|-----------------------|---|
| 1                             | Casque audio          | Un casque audio est raccordé.                               |
| 2                             | Sleep                 | La fonction sleep timer est activée.                        |
| 3                             | Repeat                | CD : répétition de tous les titres du CD.                   |
| 4                             | Relax                 | Le mode relax est activé.                                   |
| 5                             | Shuffle               | CD : Lecture des différents titres dans un ordre aléatoire. |
| 6                             | FM/CD/DAB/<br>AUX/USB | Indique le mode de fonctionnement sélectionné.              |
| 7                             | AM                    | Ajout à l'indication de l'heure en cas de format 12 heures. |
| 8                             | Alarme 1              | Indique l'heure réglée de l'alarme 1.                       |
| 9                             | Snooze                | La fonction snooze est activée.                             |
| 10                            | Alarme 2              | Indique l'heure réglée de l'alarme 2.                       |
| 11                            | PM                    | Ajout à l'indication de l'heure en cas de format 12 heures. |
| 12                            | Deux points           | Affiche en clignotant les secondes de l'heure.              |
| 13                            | Point                 | Pour la plage de fréquences FM (sans RDS).                  |
| 14                            | Heure                 | Affiche l'heure actuelle.                                   |
| 15                            | Resume                | CD : reprise de la lecture.                                 |
| 16                            | Repeat One            | CD : répétition d'un titre.                                 |
| 17                            | Preset                | Stations mémorisées   |
| 18                            | Affichage du<br>bas   | Affichage de la date, des menus, des fréquences, etc.       |
| 19                            | Bluetooth             | Bluetooth est activé.                                       |

## 7 Déballage et mise en marche de l'appareil

Seuls doivent être utilisés des câbles de raccordement et des périphériques externes correspondant au présent appareil en termes de sécurité technique, de compatibilité électromagnétique et de qualité de déparasitage.

### 7.1 Déballage de l'appareil

Toutes les pièces de l'appareil sont livrées dans un carton.

#### ⚠ AVERTISSEMENT !

##### Risque d'étouffement en cas de jeu avec les emballages !

En cas de jeu avec les emballages, il existe un risque d'étouffement !

- Conservez les matériaux d'emballage hors de portée des enfants ou des personnes ne pouvant estimer les dangers de manière fiable.

1. Déballer l'appareil et toutes les pièces et vérifiez que le contenu est complet et intact.

#### *i*

*Au cas où vous constateriez un dommage, adressez-vous immédiatement à votre revendeur ou au service après-vente (voir ☞ « Coordonnées du fabricant » à la page 83).*

2. Installez l'appareil dans un endroit adapté et retirez le film de protection de l'affichage.

#### *i*

*Ce faisant, respectez les consignes de sécurité concernant les conditions ambiantes (☞ Chapitre 2 « Pour votre sécurité » à la page 83).*

### 7.2 Mise en place de la pile

La pile garantit le fonctionnement de l'horloge en cas de panne de courant.

#### ⚠ AVERTISSEMENT !

##### Risque de blessures dues à une manipulation incorrecte des piles !

Une manipulation incorrecte des piles peut provoquer des blessures causées par des explosions.

- Ne tentez jamais de recharger, d'ouvrir ou de court-circuiter des piles. Il existe un risque d'explosion.
- N'endommagez jamais et ne déformez jamais des piles.
- Ne jetez jamais des piles dans un feu ouvert et ne les exposez jamais à des températures élevées.
- Conservez les piles hors de portée des enfants. Ils risqueraient sinon de les avaler.
- Une utilisation incorrecte peut entraîner l'écoulement d'un liquide pouvant provoquer des irritations de la peau. En cas de contact :
  - Rincez abondamment le liquide à l'eau.
  - Ne frottez pas les yeux, rincez immédiatement les yeux à l'eau pendant 10 minutes et consultez immédiatement un médecin.

#### ⚠ REMARQUE !

##### Risque de dommages matériels dus à une manipulation incorrecte des piles !

Une manipulation incorrecte des piles peut endommager l'appareil.

- N'insérez pas les piles dans le mauvais sens. Respectez la polarité correcte.



Fig. 8: Mise en place de la pile

1. Ouvrez le couvercle du compartiment des piles au dos de l'appareil avec une petite pièce (Voir la Fig. 8).
2. Insérez la pile fournie en plaçant l'inscription vers le haut.
3. Insérez le couvercle du compartiment des piles et fermez-le avec une petite pièce.

### 7.3 Établissement de l'alimentation électrique

L'alimentation électrique de l'appareil s'effectue grâce au bloc d'alimentation fourni. Le bloc d'alimentation à adaptateur universel doit être assemblé avant l'utilisation.

#### ▲ AVERTISSEMENT !

##### Risque de blessures causées par une manipulation non conforme !

Une manipulation non conforme du bloc d'alimentation à adaptateur universel risque de provoquer une électrocution.

- Veillez à ce que le bloc d'alimentation et l'adaptateur universel soient toujours bien reliés l'un à l'autre.
- Retirez le bloc d'alimentation en le tirant dans l'alignement des fiches, de sorte que l'adaptateur ne se détache pas de la fixation.

#### ▲ REMARQUE !

##### Domages matériels provoqués par un raccordement à une tension incorrecte !

Les valeurs de raccordement dépassant les valeurs maximales autorisées de l'appareil risquent de détruire l'appareil.

- Utilisez uniquement le bloc d'alimentation fourni.
- Faites fonctionner l'appareil uniquement si la tension électrique indiquée sur le bloc d'alimentation correspond à la tension de votre prise secteur.

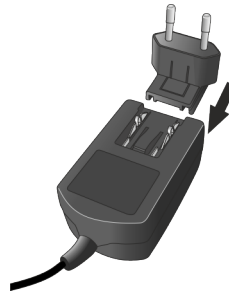

Fig. 9: Installation de l'adaptateur universel

1. Faites glisser l'adaptateur universel sur le bloc d'alimentation jusqu'à ce qu'il s'enclenche (Voir la Fig. 9).
2. Enfichez la fiche de raccordement du bloc d'alimentation au dos de l'appareil dans le raccordement CC 15,5 V, 2,9 A.
3. Enfichez la fiche secteur dans la prise secteur.

## 7.4 Raccordement de l'antenne

La livraison comprend une antenne souple et une antenne en tige. Pour obtenir une réception radio optimale, vous devez utiliser l'une des deux antennes.

1. Vissez l'antenne souhaitée dans le raccordement DAB/FM Antenna au dos de l'appareil.

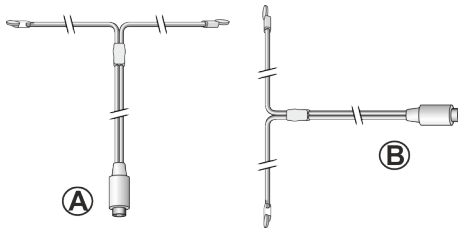

Fig. 10: Orientation de l'antenne souple

2. Déployez l'antenne souple ou l'antenne en tige et orientez-la de sorte à obtenir une réception optimale.

### i

Pour une bonne réception radio FM/DAB, les deux extrémités de l'antenne souple doivent former un « T » (dipôle) avec la ligne de raccordement.

- Voir la Fig. 10/A : Orientation recommandée pour la FM
- Voir la Fig. 10/B : Orientation recommandée pour DAB

Pour une réception de qualité encore meilleure, il est également possible de raccorder l'appareil à une antenne adaptée de l'immeuble.

## 7.5 Préparation de la télécommande

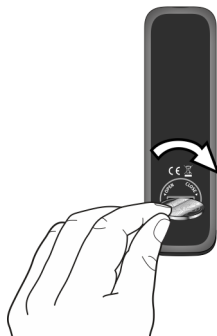

Fig. 11: Insertion de la pile dans la télécommande

1. À l'aide d'une petite pièce, ouvrez le compartiment des piles de la télécommande (Voir la Fig. 11).

2. Insérez la pile bouton fournie (CR2032, 3 V) en plaçant l'inscription (+) vers le haut.
3. Fermez le compartiment des piles.

## 7.6 Couplage de sonoroLIGHT

Pour pouvoir commander une lampe à l'aide de la fonction Bluetooth, vous devez effectuer le couplage de sonoroLIGHT et sonoroCD 2. Les appareils couplés sont mémorisés et reliés automatiquement par la suite.

### i

Tenez également compte du manuel d'utilisation de sonoroLIGHT.

1. Branchez sonoroLIGHT dans une prise.
2. Assurez-vous que sonoroLIGHT et sonoroCD 2 ne sont pas à une distance supérieure à 10 m l'un de l'autre. Dans le cas contraire, aucune connexion ne peut être établie.
3. Appuyez sur la touche de votre sonoroLIGHT.
  - ⇒ sonoroLIGHT recherche un autre appareil Bluetooth®.
4. Appuyez pendant 3 secondes sur la touche [Lumière] de votre sonoroCD 2.
  - ⇒ Les appareils sont couplés. Il n'est pas nécessaire d'indiquer un mot de passe. Lorsque les appareils sont couplés, la touche [Lumière] s'allume en blanc.
5. Raccordez une lampe à la prise de votre sonoroLIGHT.

## 7.7 Raccordement du casque audio

Il est possible de raccorder à l'appareil des casques audio à fiches jack 3,5 mm (non fournis à la livraison).

### ⚠ AVERTISSEMENT !

#### Risque de blessures causées par une utilisation non conforme de casques audio !

Une utilisation non conforme de casques audio peut provoquer de graves accidents et d'importants dommages pour la santé.

- En cas d'écoute avec des casques audio, ne réglez pas le volume sonore trop fort.
- Sensibilisez les enfants au fait qu'un volume trop élevé entraîne des lésions auditives.

1. Tournez le bouton de commande vers la gauche pour réduire le volume sonore au minimum.



2. Enfichez la fiche du casque audio au dos de l'appareil dans la sortie pour casque audio.
3. Tournez lentement le bouton de commande vers la droite pour augmenter le volume sonore.

## 8 Réglage des fonctions principales

Les fonctions et les réglages de l'appareil sont effectués dans les différents menus.

### 8.1 Première mise en marche de l'appareil

Après la première mise en marche, l'écran LC affiche l'heure et le message  
[Sélectionner une station RDS pour régler l'heure et la date].

#### i

En mode FM/DAB, l'heure et la date se règlent automatiquement si cela n'a pas été désactivé.

### 8.2 Mode veille

Dans le mode veille, il est possible de procéder aux réglages suivants :

- Régler l'heure manuellement.
- Régler la date manuellement.
- Allumer/éteindre la date sur l'affichage.
- Régler le réveil lumineux (uniquement avec sonoroLIGHT).

☞ Chapitre 8.3 « Procéder aux réglages de base » à la page 98

La procédure de réglage des différentes fonctions est identique.

#### Réglage manuel de l'heure

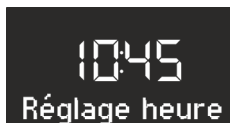

Fig. 12: Réglage de l'heure

1. En mode de veille, appuyez sur la touche [SETUP] de l'appareil ou de la télécommande.
  - ⇒ L'affichage affiche [Réglage heure] (Voir la Fig. 12).
2. Appuyez sur le bouton de commande pour régler les heures.
  - ⇒ L'affichage des heures clignote.
3. Tournez le bouton de commande pour régler les heures.

4. Appuyez sur le bouton de commande pour confirmer le réglage.
  - ⇒ L'affichage des minutes clignote.
5. Tournez le bouton de commande pour régler les minutes.
6. Appuyez sur le bouton de commande pour confirmer le réglage.
  - ⇒ L'heure est réglée.

#### i

À l'aide des touches [Avance rapide] ou [Retour rapide], vous pouvez commuter entre l'affichage des heures et celui des minutes.

#### i

Au bout de 10 secondes d'inactivité, l'appareil repasse automatiquement en mode de veille, sans mémoriser les réglages.

#### Réglage manuel de la date

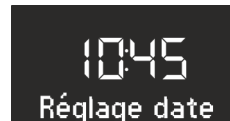

Fig. 13: Réglage de la date

1. En mode de veille, appuyez sur la touche [SETUP] de l'appareil ou de la télécommande.
  - ⇒ L'affichage affiche [Réglage heure] (Voir la Fig. 12).
2. Appuyez sur la touche [Avance rapide].
  - ⇒ L'affichage affiche le menu [Réglage date] (Voir la Fig. 13).
3. Appuyez sur le bouton de commande.
  - ⇒ Vous pouvez alors régler la date selon la même procédure que celle décrite au ☞ « Réglage manuel de l'heure » à la page 97.

## Activation/désactivation de la date



Fig. 14: Activation/désactivation de la date

1. En mode de veille, appuyez sur la touche [SETUP] de l'appareil ou de la télécommande.
  - ⇒ L'affichage affiche [Réglage heure] (Voir la Fig. 12).
2. Appuyez 2 fois sur la touche [Avance rapide].
  - ⇒ L'affichage affiche le menu [Affichage date] (Voir la Fig. 14).
3. Appuyez sur le bouton de commande.
  - ⇒ Vous pouvez alors allumer ou éteindre la date.

## 8.3 Procéder aux réglages de base

Lorsque l'appareil est allumé, il est possible de procéder aux configurations suivantes dans le menu [Valeurs de réglage] :

- Régler le format de l'heure.
- Régler le format de la date.
- Régler le variateur de l'écran.
- Régler le réveil lumineux (uniquement avec sonoroLIGHT).
- Régler l'actualisation automatique de l'heure/de la date.
- Régler la langue d'affichage.
- Activer/désactiver la musique de démonstration.
- Rétablir les réglages par défaut de l'appareil.

Pour pouvoir effectuer les réglages, procédez de la manière suivante :

1. Appuyez sur la touche [SETUP] à l'avant de l'appareil ou sur la télécommande, pour accéder au sous-menu correspondant.
2. Appuyez sur la touche [Avance rapide] ou [Retour rapide] ou tournez le bouton de commande pour faire défiler les différentes entrées du menu.
3. Pour ouvrir l'entrée de menu marquée, appuyez brièvement sur le bouton de commande ou sur la touche [OK] de la télécommande.
4. Pour quitter le menu, appuyez brièvement sur la touche [SETUP] de l'appareil ou de la télécommande.

### i

Si vous n'effectuez pas d'autres saisies, le menu se ferme et l'écran repasse au mode d'origine.

## Réglage du format de l'heure

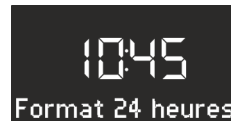

Fig. 15: Réglage du format de l'heure

Vous avez le choix entre le format 24 heures et le format 12 heures. En format 12 heures, le moment de la journée est indiqué par [AM] et [PM].

## Réglage du format de la date



Fig. 16: Réglage du format de la date

Vous pouvez régler trois formats différents pour la date (Voir la Fig. 16/A, B et C) ainsi que le jour actuel. Les possibilités de réglage sont :

- A : jour actuel, jour, mois, année.
- B : jour actuel, mois, jour, année.
- C : jour actuel, mois (en lettres), jour, année.

## Réglage du variateur de l'écran

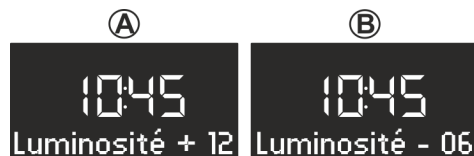

Fig. 17: Réglage du variateur de l'écran

L'écran devient sombre ou clair en fonction de la luminosité ambiante. La luminosité ambiante est détectée par un capteur situé près de l'écran.

Vous pouvez régler le niveau de luminosité correspondant.

- Écran clair : niveau 08 à 15 (Voir la Fig. 17/A)
- Écran sombre : Niveau 01 à 08 (Voir la Fig. 17/B)

## Réglage du réveil lumineux



Fig. 18: Réglage du réveil lumineux

Le matin, vous pouvez, en plus de l'alarme, vous faire réveiller en douceur par une lumière de plus en plus lumineuse (uniquement en relation avec sonoro-LIGHT).

Pour ce faire, vous pouvez régler comme suit la luminosité maximale souhaitée pour le réveil lumineux et l'intervalle de temps dans lequel le réveil lumineux doit atteindre cette luminosité :

- Luminosité : 01 à 32 (Voir la Fig. 18/A)
- Aurore : 0 à 60 minutes (Voir la Fig. 18/B)

## Réglage de l'actualisation automatique de l'heure/ de la date



Fig. 19: Réglage de l'actualisation automatique

Dans le sous-menu [Mis à jour heure] (Voir la Fig. 19), vous pouvez sélectionner l'actualisation automatique. Lorsque la fonction est activée, l'heure et la date sont automatiquement synchronisées dans les modes de fonctionnement radio FM et radio DAB.

## Réglage de la langue de l'affichage

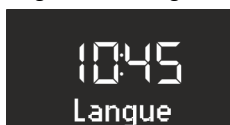

Fig. 20: Réglage de la langue

Vous pouvez régler la langue des menus et celle de l'affichage de la lecture (Voir la Fig. 20). Il est possible de sélectionner

- l'anglais,
- l'allemand et
- le français.

## Activation/désactivation de la musique de démonstration



Fig. 21: Activation/désactivation de la musique de démonstration

Vous pouvez activer ou désactiver la fonction de musique de démonstration (Voir la Fig. 21).

## Rétablissement des réglages par défaut de l'appareil



Fig. 22: Rétablissement des réglages par défaut

En cas de besoin, vous pouvez rétablir les réglages par défaut pour tous les réglages effectués, comme les formats de langue ou d'heure et les stations mémorisées (Voir la Fig. 22).

## 8.4 Réglage du son

Vous pouvez adapter le son de la lecture audio en réglant les basses et les aigus.



Fig. 23: Réglage du son

1. Accédez au sous-menu correspondant ou appuyez sur la touche correspondante de la télécommande.
2. Pour régler les basses, sélectionnez [Bass] (Voir la Fig. 23/A) et tournez le bouton de commande. Pour régler les aigus, sélectionnez [Médium] (Voir la Fig. 23/B) et tournez le bouton de commande.

### i

Vous pouvez également utiliser les touches [Avance rapide] ou [Retour rapide] pour régler les valeurs.

3. Appuyez sur le bouton de commande ou attendez 10 secondes pour reprendre le réglage.

## 8.5 Réglage de la fonction sleep timer

La fonction sleep timer est une fonction d'extinction automatique qui fait passer l'appareil en mode veille une fois que la durée réglée est expirée.

### Activation de la fonction sleep timer



Fig. 24: Activation/désactivation de la fonction sleep timer

1. Appuyez sur la touche [SLEEP] sur le dessus de l'appareil ou sur la télécommande.

⇒ Le symbole [SLEEP] s'affiche (Voir la Fig. 24/1).

### Désactivation de la fonction sleep timer

2. Pour désactiver la fonction sleep timer, appuyez de nouveau sur la touche [SLEEP].

⇒ Le symbole disparaît de l'affichage.

### i

Si l'appareil a été éteint par la fonction sleep timer, il démarre dans le dernier mode écouté lors de la prochaine mise en marche.

### Réglage de l'intervalle de temps pour la fonction sleep timer

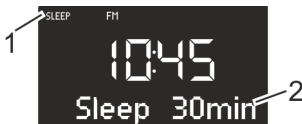

Fig. 25: Réglage de l'intervalle de temps pour la fonction sleep timer

1. Appuyez de manière prolongée sur la touche [SLEEP] sur le dessus de l'appareil ou sur la télécommande.

⇒ La fonction sleep timer apparaît (Voir la Fig. 25) et le symbole sleep clignote (Voir la Fig. 25/1).

2. Tournez le bouton de commande pour sélectionner la longueur souhaitée de l'intervalle de temps (Voir la Fig. 25/2). L'intervalle de temps maximal est de 120 minutes.

### i

Vous pouvez également utiliser les touches [Avance rapide] ou [Retour rapide] pour régler les valeurs.

3. Appuyez sur le bouton de commande pour confirmer la saisie.

Lorsque la durée est expirée, la lecture disparaît peu à peu de l'affichage.

### Diminuer la lumière (coucher de soleil)

Vous pouvez, en plus du sleep timer, faire diminuer et éteindre une lampe raccordée (uniquement avec sonoroLIGHT).

1. Assurez-vous que sonoroLIGHT est couplé et que sa fonction de variateur est allumée.
2. Allumez la lumière ☞ Chapitre 8.6 « Activation et désactivation de la lumière » à la page 100.
3. Programmez un sleep timer.

⇒ Après écoulement du sleep timer, la lumière est réduite progressivement et s'éteint au bout de 40 secondes.

### i

Si vous appuyez sur la touche [Mode veille] pendant le sleep timer, la lumière reste allumée.

Si vous appuyez sur la touche [Lumière] pendant la diminution de la lumière, celle-ci s'éteint aussitôt.

## 8.6 Activation et désactivation de la lumière

Vous pouvez allumer et éteindre une lampe raccordée (uniquement avec sonoroLIGHT).

1. Assurez-vous que sonoroLIGHT est couplé et que sa fonction de variateur est allumée.

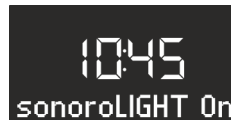

Fig. 26: Activation de la lumière

2. Appuyez sur la touche [Lumière] de l'appareil ou de la télécommande.

⇒ La lumière s'allume (niveau de luminosité 8), l'écran affiche le texte [sonoroLIGHT On] (Voir la Fig. 26).



Fig. 27: Réglage de la luminosité

3. Tournez le bouton de commande dans un délai de 4 secondes pour régler la luminosité de la lumière (niveau 00 à 32, Voir la Fig. 27).

### i

*Si l'appareil est éteint, vous disposez de plus de temps.*

4. Appuyez de nouveau sur la touche [Lumière] pour éteindre la lumière.

Si l'appareil est éteint, vous pouvez tourner directement le bouton de commande pour allumer la lumière et régler la luminosité.

## 9 Fonction réveil

Avec l'appareil, vous pouvez vous faire réveiller par la radio FM/DAB, un CD, de la musique de relaxation ou des sonorités de réveil. Il est également possible de régler les fonctions de réveil en mode de veille de l'appareil.

Le menu de réglage de l'alarme est structuré de la manière suivante :

« Réglage de l'horaire de réveil

- ➔ Réglage de la source d'alarme
- ➔ Réglage du volume sonore de réveil
- ➔ Réglage de la répétition du réveil ➔ Fin »

### i

*Si, lors du réglage de l'alarme, vous n'appuyez sur aucune touche pendant env. 10 secondes, le réglage se termine sans être mémorisé.*

### 9.1 Réglage de l'horaire de réveil



Fig. 28: Réglage de l'alarme 1

1. Appuyez sur la touche [Alarme 1] ou [Alarme 2] et maintenez-la enfoncée.

- ⇒ L'affichage affiche le menu [Réglage alarme 1] (Voir la Fig. 28) ou [Réglage alarme 2].

2. Tournez le bouton de commande pour régler les heures.
3. Appuyez sur le bouton de commande pour confirmer la saisie.
  - ⇒ L'affichage des minutes clignote.
4. Tournez le bouton de commande pour régler les minutes.
5. Appuyez sur le bouton de commande pour confirmer la saisie.

### i

*À l'aide des touches [Avance rapide] ou [Retour rapide], vous pouvez commuter entre l'affichage des heures et celui des minutes.*

- ⇒ L'horaire de l'alarme est réglé.

### 9.2 Réglage de la source d'alarme

Une fois que vous avez réglé l'horaire de réveil et que vous l'avez confirmé, vous pouvez régler la source de l'alarme.

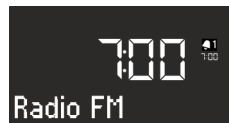

Fig. 29: Réglage de la source d'alarme

1. Tournez le bouton de commande pour sélectionner le support souhaité (Voir la Fig. 29) :

|                       |   |
|-----------------------|---|
| FM                    | Sélectionnez parmi les stations mémorisées l'emplacement de station FM par lequel l'appareil doit démarrer lors du réveil.  |
| DAB                   | Sélectionnez parmi les stations mémorisées l'emplacement de station DAB par lequel l'appareil doit démarrer lors du réveil. |
| CD                    | Sélectionnez le titre du CD par lequel l'appareil doit démarrer lors du réveil.   |
| Musique de relaxation | Sélectionnez dans la mémoire le titre de musique de relaxation par lequel l'appareil doit démarrer lors du réveil.          |
| Sonnerie de réveil    | Sélectionnez dans la mémoire la sonnerie de réveil par laquelle l'appareil doit démarrer lors du réveil.                    |

- Appuyez sur le bouton de commande ou sur la touche [OK] de la télécommande pour confirmer la saisie.

⇒ La source de l'alarme est réglée.

### 9.3 Réglage du volume sonore du réveil

Une fois que vous avez réglé la source de l'alarme et que vous l'avez confirmée, vous pouvez régler le volume sonore du réveil.



Fig. 30: Réglage du volume sonore du réveil

- Tournez le bouton de commande pour sélectionner le volume sonore souhaité (Voir la Fig. 30).
- Appuyez sur le bouton de commande ou sur la touche [OK] de la télécommande pour confirmer le réglage.

⇒ Le volume sonore du réveil est réglé.

#### i

La lecture audio de l'alarme commence toujours à un volume sonore minimal et augmente lentement pour atteindre le volume sonore réglé.

### 9.4 Réglage de la répétition du réveil

Une fois que vous avez réglé le volume sonore du réveil et que vous l'avez confirmé, vous pouvez régler la répétition du réveil.



Fig. 31: Réglage de la répétition du réveil

- Tournez le bouton de commande pour sélectionner la répétition souhaitée (Voir la Fig. 31). Vous avez le choix entre les réglages suivants :
  - une fois
  - chaque jour
  - le week-end
  - les jours de la semaine
- Appuyez sur le bouton de commande ou sur la touche [OK] de la télécommande pour confirmer le réglage.

⇒ La répétition du réveil est réglée.

### 9.5 Programmation du réveil lumineux (lever de soleil)

Une fois que vous avez réglé la répétition du réveil et que vous l'avez confirmée, vous pouvez régler l'option supplémentaire de réveil lumineux (uniquement avec sonoroLIGHT).

- Assurez-vous que sonoroLIGHT est couplé et que sa fonction de variateur est allumée.



Fig. 32: Réglage du réveil lumineux

- Tournez le bouton de commande pour allumer ou éteindre le réveil lumineux (Voir la Fig. 31).
- Appuyez sur le bouton de commande ou sur la touche [OK] de la télécommande pour confirmer le réglage.

⇒ Le réveil lumineux est programmé.

Si vous voulez en outre être réveillé par le réveil lumineux, la lumière est allumée avant l'alarme, pendant le temps que vous définissez, de sorte qu'elle atteigne la luminosité prédéterminée lorsque l'alarme se déclenche.

Pour régler le réveil lumineux ☞ « Réglage du réveil lumineux » à la page 99.

#### Exemple

Réglages effectués :

- Horaire de réveil : 07:00
- Luminosité : 15
- Intervalle de temps : 30 min

Le réveil lumineux s'allume à 06:30 et la luminosité augmente progressivement jusqu'à 07:00, passant du niveau 0 au niveau 15.

### 9.6 Activation et désactivation du réveil

#### Activation du réveil

- Pour activer le réveil, appuyez brièvement sur la touche [Alarme 1] ou [Alarme 2] sur le devant de l'appareil ou sur la télécommande.

#### Désactivation du réveil

- Pour désactiver le réveil, appuyez de nouveau brièvement sur la touche [Alarme 1] ou [Alarme 2].

## 9.7 Extinction du réveil après la sonnerie de l'alarme

1. Pour éteindre l'alarme, appuyez sur l'une des touches suivantes :
  - [Alarme 1]
  - [Alarme 2]
  - Bouton de commande
  - [Mode veille]

⇒ L'alarme reste activée pour le lendemain, sauf dans le cas du réglage du réveil pour un seul jour. Le réveil lumineux reste allumé et maintient la luminosité actuelle.

### i

Au bout de 60 minutes, l'alarme s'éteint automatiquement.

2. Pour éteindre le réveil lumineux, appuyez sur la touche [Lumière].
3. Pour éteindre le réveil afin qu'il retentisse de nouveau après une durée déterminée (répétition du réveil/snooze), appuyez sur la touche [SNOOZE] de la télécommande.

### i

Vous pouvez également, lorsque l'alarme retentit, tourner le bouton de commande afin de régler l'horaire de répétition souhaité pour le réveil et confirmer cet horaire en appuyant sur le bouton de commande.

- ⇒ La durée restante jusqu'à la répétition du réveil s'affiche. Après la durée réglée, l'alarme retentit de nouveau.

## 9.8 Réglage de la fonction snooze

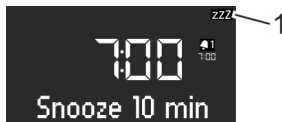

Fig. 33: Réglage de la fonction snooze

1. En mode de veille, appuyez brièvement sur la touche [SNOOZE] sur la télécommande. Lorsque l'appareil est allumé, appuyez sur la touche [SNOOZE] de la télécommande et maintenez-la enfoncée jusqu'à ce que le sous-menu snooze apparaisse (Voir la Fig. 33).
 

⇒ Le symbole [Snooze] s'affiche (Voir la Fig. 33/1).

2. Tournez le bouton de commande pour régler la durée.
3. Appuyez sur le bouton de commande pour confirmer la saisie.

## 10 Fonctions générales de la lecture audio

### 10.1 Réglage du volume sonore



Fig. 34: Réglage du volume sonore

1. Tournez le bouton de commande (Voir la Fig. 34) pour augmenter ou réduire le volume sonore.
 

⇒ Un régulateur de volume s'affiche.

### 10.2 Mise en mode muet de la lecture

#### Mise en mode muet

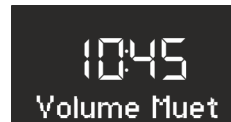

Fig. 35: Mise en mode muet

1. En mode de lecture, appuyez brièvement sur la touche [MUTE] sur le dessus de l'appareil afin de désactiver le son pendant la lecture. Vous pouvez également appuyer sur la touche [MUTE] de la télécommande.
 

⇒ Le texte [Volume Muet] (Voir la Fig. 35) clignote sur l'affichage.

#### Activation du son

2. Pour activer de nouveau le son, appuyez de nouveau sur la touche [MUTE] de l'appareil ou de la télécommande.
 

⇒ L'écran de départ s'affiche.

## 10.3 Sélection du mode de lecture

Pour la lecture audio à partir des différents supports ou des appareils externes, vous sélectionnez le mode correspondant.



Fig. 36: Sélection du mode de lecture

1. Allumez l'appareil.
2. Appuyez sur la touche [MENU] à l'avant de l'appareil ou sur la touche correspondante de la télécommande.
  - ⇒ Le mode sélectionné s'affiche (Voir la Fig. 36).

### i

Après avoir appuyé sur la touche [MENU], vous pouvez également tourner le bouton de commande pour commuter entre les différents modes. Vous confirmez le mode en appuyant sur le bouton de commande.

## 11 Lecture radio

Une fois que vous avez sélectionné la lecture radio par [FM] (radio FM) ou [DAB] (radio numérique), le symbole FM ou DAB s'affiche ainsi que les informations suivantes :

- Mode : FM ou DAB.
- Emplacement de station mémorisé, si la station est enregistrée dans la mémoire des stations.
- Nom de la station si la station émet des informations RDS.
- Informations RDS de la station si la station émet des informations RDS.

### i

RDS (« Radio Data System ») est disponible uniquement pour les stations de la bande FM et uniquement si la station correspondante transmet les données RDS.

Si la station n'envoie aucune information RDS, la fréquence s'affiche au lieu du nom de la station.

## 11.1 Radio FM

### Recherche d'une station FM

#### Recherche automatique de stations

La recherche automatique de stations permet d'établir et de mémoriser automatiquement une liste de jusqu'à 30 stations. Les stations sont classées dans l'ordre, en fonction de la meilleure réception.

Condition requise :

- l'une des deux antennes est raccordée.



Fig. 37: Liste de stations FM

1. Appuyez sur la touche [SETUP].
  - ⇒ Le texte [Stations FM] (Voir la Fig. 37) s'affiche.
2. Appuyez sur la touche [Avance rapide].
  - ⇒ Le texte [Rche. auto FM] s'affiche.
3. Appuyez sur le bouton de commande.
  - ⇒ Le texte [Rche. auto OUI] s'affiche.
4. Appuyez de nouveau sur le bouton de commande.
  - ⇒ La recherche automatique démarre. Une fois que la recherche est terminée, l'appareil passe à la première station de la liste.

#### Recherche automatique de stations

Condition requise :

- l'une des deux antennes est raccordée.



Fig. 38: Recherche automatique de stations

1. En mode de lecture FM, appuyez sur la touche [Avance rapide] ou [Retour rapide] et maintenez-la enfoncée.
  - ⇒ Le texte [Rche. auto] s'affiche (Voir la Fig. 38). L'appareil recherche les stations radio disponibles et retransmet les premières stations disponibles.



## Recherche manuelle de stations

Condition requise :

- l'une des deux antennes est raccordée.



Fig. 39: Recherche manuelle de stations

1. Appuyez sur le bouton de commande et maintenez-le enfoncé pour activer la recherche manuelle de stations.
  - ⇒ Le texte *[Rche. manuelle]* s'affiche (Voir la Fig. 39).
2. Tournez le bouton de commande ou appuyez sur les touches *[Avance rapide]* ou *[Retour rapide]* pour modifier la plage de fréquences.
3. Appuyez sur le bouton de commande pour confirmer votre sélection.

## Mémorisation d'une station FM dans les favoris



Fig. 40: Mémorisation d'une station FM

1. Réglez la station souhaitée.
2. Appuyez sur une des touches des stations mémorisées sur le dessus de l'appareil ou sur la télécommande et maintenez-la enfoncée.
  - ⇒ L'emplacement mémoire de la station s'affiche.

### **i**

*Vous pouvez mémoriser jusqu'à 6 stations FM dans les favoris.*

## Appel d'une station FM mémorisée dans les favoris

1. Appuyez brièvement sur une des touches 1 – 6 des stations mémorisées sur le dessus de l'appareil ou sur la télécommande.
  - ⇒ La station sélectionnée est lue.

## 11.2 Radio DAB

### Recherche d'une station DAB

#### Recherche automatique de stations

Condition requise :

- l'une des deux antennes est raccordée.



Fig. 41: Recherche automatique d'une station DAB

1. En mode de lecture DAB, appuyez sur la touche *[SETUP]*.
  - ⇒ Le texte *[Scan DAB complet]* s'affiche (Voir la Fig. 41).
2. Pour confirmer, appuyez sur le bouton de commande de l'appareil ou sur la touche *[OK]* de la télécommande.
  - ⇒ L'appareil recherche les stations radio disponibles et retransmet les premières stations disponibles.

#### Recherche manuelle de stations

Condition requise :

- l'une des deux antennes est raccordée.



Fig. 42: Recherche manuelle de stations DAB

1. En mode de lecture DAB, appuyez sur la touche *[SETUP]*.
2. Appuyez sur la touche *[Avance rapide]*.
  - ⇒ Le texte *[DAB manuelle]* s'affiche (Voir la Fig. 42).
3. Appuyez sur le bouton de commande de l'appareil ou sur la touche *[OK]* de la télécommande.
4. Tournez le bouton de commande ou appuyez sur la touche *[Avance rapide]* ou *[Retour rapide]* pour régler les différentes stations.
5. Appuyez sur le bouton de commande pour confirmer votre sélection.

## Suppression des stations inactives - Prune list

Si la liste des stations DAB créée à l'aide de la recherche automatique DAB n'est plus actuelle (p. ex. après un déménagement), vous pouvez supprimer automatiquement les stations inactives.



Fig. 43: Suppression des stations DAB inactives

1. En mode de lecture DAB, appuyez sur la touche [SETUP].  
⇒ Le texte [Scan DAB complet] s'affiche.
2. Tournez le bouton de commande jusqu'à ce que [Prune list] s'affiche (Voir la Fig. 43).



Fig. 44: Pruning

3. Appuyez sur le bouton de commande pour confirmer votre sélection.  
⇒ Les stations DAB inactives sont supprimées. Pendant la procédure, le texte [Pruning] s'affiche (Voir la Fig. 44).

## Mémorisation d'une station DAB dans les favoris

1. Pour mémoriser une station DAB dans les favoris, procédez comme décrit sous ↪ Chapitre 11.1 « Radio FM » à la page 104.

### i

Vous pouvez mémoriser jusqu'à 6 stations DAB dans les favoris.

## Appel d'une station DAB mémorisée dans les favoris

1. Pour appeler une station DAB mémorisée dans les favoris, procédez comme décrit au ↪ Chapitre 11.1 « Radio FM » à la page 104.  
⇒ La station sélectionnée est lue.

## Appel des informations DAB

En mode de lecture DAB, vous pouvez appeler des informations sur les stations, les programmes, etc. Les informations s'affichent dans l'ordre suivant :

- Nom de la station (point de départ)
- Réseau d'émetteurs
- DLS (« Dynamic Label Service », informations accompagnant le programme comme p. ex. inter-prête, titre, etc.)
- Type de programme (p. ex. sport)
- Fréquence de la station
- Qualité du signal

Condition requise :

- L'appareil est en mode de lecture DAB. L'affichage indique le nom de la station.
1. Pour appeler les différentes informations DAB, appuyez sur la touche [STOP] de l'appareil ou sur la touche [DAB] de la télécommande.  
⇒ Le texte [Émetteur] s'affiche.
  2. Appuyez de nouveau sur la touche [STOP].  
⇒ Le texte [DLS] s'affiche.
  3. Continuez ainsi pour appeler les autres informations DAB.

## Réglage DRC

RDC (« Dynamic Range Compression ») est utilisée pour comprimer le volume de morceaux de musique afin de donner un niveau de volume plus uniforme. Les passages au volume très élevé ou au volume très bas sont donc ajustés les uns par rapport aux autres. Il existe 3 possibilités différentes de réglage :

- DRC High : forte compression
- DRC Low : faible compression
- DRC Off : pas de compression

Condition requise :

- L'appareil est en mode DAB.
1. Appuyez sur la touche [SETUP].  
⇒ Le texte [Scan DAB complet] s'affiche.



Fig. 45: Réglage DRC

2. Appuyez sur la touche [Avance rapide] jusqu'à ce que le texte [DRC Paramètres] s'affiche.

3. Appuyez sur le bouton de commande ou sur la touche [OK] de la télécommande.
4. À l'aide de la touche [Avance rapide] ou [Retour rapide], procédez au réglage souhaité.
5. Appuyez sur le bouton de commande pour confirmer le réglage.

## 12 Lecture de CD

### ▲ REMARQUE !

#### Dommages matériels en cas d'utilisation non conforme !

N'insérez aucun support de son différent du format CD normal (p. ex. mini-disques, etc.) dans le lecteur de CD. Ils risquent de ne pas être lus ni éjectés correctement. N'insérez toujours qu'un seul CD à la fois dans le lecteur de CD.

1. Allumez l'appareil.
2. Insérez le CD dans la fente pour CD en plaçant l'inscription vers le haut.
  - ⇒ Le lecteur de CD fait rentrer le CD automatiquement et démarre la lecture.

### i

*Si l'appareil se trouve dans un autre mode, il passe automatiquement en mode CD.*

En mode CD, l'affichage indique les informations suivantes :

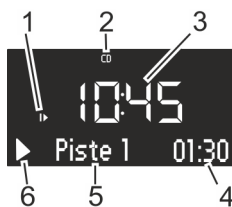

Fig. 46: Affichage en mode CD

- 1 Ordre de lecture (Repeat, Shuffle, reprise de la lecture du CD)
- 2 Mode CD
- 3 Heure
- 4 Durée de lecture écoulée en minutes
- 5 Numéro du titre
- 6 Statut de la lecture (Play/Pause)

### Autres fonctions

- Pour interrompre la lecture du CD (pause), appuyez sur la touche [Play/Pause] ou sur le bouton de commande.
- Pour reprendre la lecture du CD, appuyez sur la touche [Play/Pause] ou sur le bouton de commande.
- Pour passer au titre suivant, appuyez une fois sur la touche [Avance rapide].
- Pour avancer rapidement dans un titre, maintenez la touche [Avance rapide] enfoncée.
- Pour passer au titre précédent, appuyez une fois sur la touche [Retour rapide].
- Pour reculer rapidement dans un titre, maintenez la touche [Retour rapide] enfoncée.
- Pour mettre fin à la lecture d'un CD, appuyez sur la touche [Stop].
- Pour éjecter le CD, appuyez sur la touche [Eject].
- Pour afficher des données ID3, si elles sont disponibles, appuyez sur la touche [CD] de la télécommande (uniquement CD MP3). L'ordre est dans ce cas :  
« Titre → Artiste → Album → Temps écoulé »
- Pour sélectionner le dossier MP3 suivant, appuyez sur la touche [Emplacement mémoire 2] (uniquement CD MP3).
- Pour sélectionner le dossier MP3 précédent, appuyez sur la touche [Emplacement mémoire 1] (uniquement CD MP3).

### Modification de la lecture du CD

Pour la lecture des titres d'un CD, vous pouvez sélectionner différents ordres de lecture.

1. Appuyez sur la touche [SETUP] pour ouvrir le menu CD. Celui-ci contient les fonctions suivantes :
  - Répétition d'un titre
  - Répétition de tous les titres du CD
  - Lecture aléatoire
  - Reprise de la lecture du CD
  - Réglage des basses
  - Réglage des aigus
  - Valeurs de réglage
2. Tournez le bouton de commande pour sélectionner la fonction.
3. Appuyez sur le bouton de commande pour confirmer votre sélection.

## Répétition d'un titre

La lecture du titre actuel est répétée. Vous mettez fin à cette fonction en changeant le mode ou en éjectant le CD.

## Répétition de tous les titres

La lecture de tous les titres du CD est répétée. Vous mettez fin à cette fonction en changeant le mode ou en éjectant le CD.

## Lecture aléatoire

Les titres du CD sont lus dans un ordre aléatoire. Cela reste également valable si vous appuyez sur la touche *[Avance rapide]* ou la touche *[Retour rapide]*. Vous mettez fin à cette fonction en changeant le mode ou en éjectant le CD.

## Reprise de la lecture du CD (Resume)

La lecture du CD se poursuit au dernier endroit écouté, même si vous avez changé le mode ou mis l'appareil en mode de veille. Vous mettez fin à cette fonction en éjectant le CD. La fonction est conçue p. ex. pour les livres audio.

## 13 Lecture Bluetooth

### 13.1 Couplage d'appareils Bluetooth

Grâce à la fonction Bluetooth, il est possible de raccorder à la radio des téléphones portables et d'autres appareils compatibles Bluetooth.

#### i

*Le cas échéant, aidez-vous du mode d'emploi de votre téléphone portable ou de votre appareil.*

1. Allumez l'appareil.



Fig. 47: Recherche Bluetooth

2. Appuyez sur la touche *[MENU]* et sélectionnez le mode *[Bluetooth]* ou appuyez sur la touche *[Bluetooth]* de la télécommande.
  - ⇒ Le symbole Bluetooth clignote et le texte *[Recherche]* s'affiche (Voir la Fig. 47).
3. Activez la fonction Bluetooth de votre téléphone mobile ou périphérique et, dans la liste des appareils Bluetooth trouvés, sélectionnez « sonoroCD 2 ».
  - ⇒ Les deux appareils sont couplés.

#### i

*La radio couple jusqu'à 8 téléphones mobiles et périphériques et se connecte automatiquement avec des appareils déjà configurés lorsque Bluetooth est activé.*

### 13.2 Connexion d'appareils Bluetooth

Les appareils Bluetooth mémorisés sont automatiquement raccordés.

1. Activez le mode Bluetooth.
  - ⇒ Le symbole Bluetooth clignote et le texte *[Recherche]* s'affiche (Voir la Fig. 47).

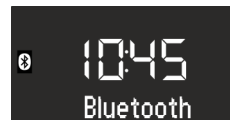

Fig. 48: Couplage d'appareils Bluetooth

2. Activez la fonction Bluetooth de votre téléphone mobile ou périphérique.
  - ⇒ Après la connexion, le texte *[Bluetooth]* s'affiche de manière permanente.

### 13.3 Lecture de musique par Bluetooth

- Pour démarrer la lecture, appuyez sur la touche *[Play/Pause]* ou sur le bouton de commande.
- Pour interrompre la lecture (pause), appuyez sur la touche *[Play/Pause]* ou sur le bouton de commande.

## 14 Lecture AUX

Grâce à la prise AUX au dos de l'appareil, vous pouvez raccorder d'autres appareils audio et les lire.

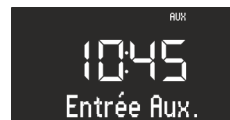

Fig. 49: Activation de la lecture AUX

1. Allumez l'appareil.
2. Appuyez sur la touche *[MENU]* et sélectionnez le mode *[AUX]* ou appuyez sur la touche *[AUX]* de la télécommande.
  - ⇒ Le symbole *[AUX]* s'affiche (Voir la Fig. 49).
3. À l'aide d'un câble, raccordez le périphérique externe au raccord AUX.

4. Allumez l'appareil externe et démarrez la lecture sur l'appareil externe.

**i**

Il n'est pas possible de commander un appareil externe à l'aide des touches de la radio.

## 15 Lecture USB

Grâce à la prise de chargement USB et play-back au dos de l'appareil, vous pouvez raccorder d'autres appareils à la radio et lire de la musique.

**i**

Il est possible de lire les formats MP3 et WMA.

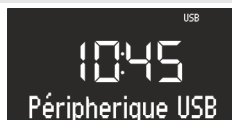

Fig. 50: Réglage de la lecture USB

1. Allumez l'appareil.
2. Appuyez sur la touche [MENU] et sélectionnez le mode [USB] ou appuyez sur la touche [USB] de la télécommande.

⇒ Le symbole [USB] s'affiche (Voir la Fig. 50).

## 16 Musique de relaxation et de méditation

L'appareil dispose de musiques de relaxation et de méditation, selon les langues, et classée dans des dossiers différents.

| Langue   | Dossier                               | Titre | Nom                                     |
|----------|---------------------------------------|-------|---|
| Allemand | 1 – Relaxation courte                 | 1     | Einleitung Kurzentspannung              |
|          |                                       | 2     | Entspannung durch längeres Ausatmen     |
|          |                                       | 3     | Entspannung durch Spüren der Gegensätze |
|          |                                       | 4     | Entspannung durch Da-Sein               |
|          |                                       | 5     | Entspannung durch Stressabgeben         |
|          |                                       | 6     | Entspannung durch Loslassen             |
|          |                                       | 7     | Entspannung durch Spüren Ihres Pulses   |
|          | 2 – Relaxation et méditation          | 1     | Einleitung                              |
|          |                                       | 2     | Meditative Atementspannung              |
|          |                                       | 3     | Meditative Achtsamkeitsentspannung      |
|          | 3 – Relaxation musculaire progressive | 1     | Einleitung                              |
|          |                                       | 2     | Progressive Muskelentspannung           |
|          | 4 – Voyages imaginaires               | 1     | Einleitung                              |

3. Branchez un périphérique USB.

⇒ Le texte [Recherche] s'affiche.

4. Appuyez sur la touche [Play/Pause] pour démarrer la lecture.

### Autres fonctions

- Pour interrompre la lecture (pause), appuyez sur la touche [Play/Pause] ou sur le bouton de commande.
- Pour poursuivre la lecture, appuyez sur la touche [Play/Pause] ou sur le bouton de commande.
- Pour passer au titre suivant, appuyez une fois sur la touche [Avance rapide].
- Pour passer au titre précédent, appuyez une fois sur la touche [Retour rapide].
- Pour mettre fin à la lecture, appuyez sur la touche [Stop].
- Pour afficher des données ID3, si elles sont disponibles, appuyez sur la touche [USB] de la télécommande. L'ordre est dans ce cas :  
« Titre → Artiste → Album → Temps écoulé »
- Pour sélectionner le dossier MP3 suivant, appuyez sur la touche [Emplacement mémoire 2].
- Pour sélectionner le dossier MP3 précédent, appuyez sur la touche [Emplacement mémoire 1].

| Langue | Dossier                   | Titre | Nom                          |
|--------|---------------------------|-------|------------------------------|
|        |                           | 2     | Fantasiereise Strand & Wärme |
|        |                           | 3     | Fantasiereise Universum      |
|        | 5 – Musique de relaxation | 1     | Einleitung Musik             |
|        |                           | 2     | Entspannungsmusik 1          |
|        |                           | 3     | Entspannungsmusik 2          |
|        |                           | 4     | Entspannungsmusik 3          |
|        |                           | 5     | Entspannungsmusik 4          |
|        |                           | 6     | Entspannungsmusik 5          |
|        | 6 – Sons de la nature     |       | Brandung                     |
|        |                           |       | Walgesänge                   |
|        |                           |       | Vögel                        |
|        |                           |       | Regen                        |
|        |                           |       | Windspiel                    |
|        |                           |       | Kaminfeuer                   |

| Langue  | Dossier                               | Titre | Nom  |
|---------|---------------------------------------|-------|--|
| Anglais | 1 – Relaxation courte                 | 1     | Quick Relaxation Exercise: Relaxing by feeling your pulse    |
|         |                                       | 2     | Quick Relaxation Exercise: Relaxing by letting go off stress |
|         | 2 – Relaxation et méditation          | 1     | Relaxing by meditating on our breath                         |
|         | 3 – Voyages imaginaires               | 1     | A journey of the imagination "Beach and Warmth"              |
|         | 4 – Relaxation musculaire progressive | 1     | Progressive Muscle Relaxation according to Jacobson          |
|         | 5 – Musique de relaxation             | 1     | Relax Music 1  |
|         |                                       | 2     | Relax Music 2  |
|         |                                       | 3     | Relax Music 3  |
|         |                                       | 4     | Relax Music 4  |
|         |                                       | 5     | Relax Music 5  |
|         | 6 – Sons de la nature                 |       | Ocean Surf   |
|         |                                       |       | Whales   |
|         |                                       |       | Birds  |
|         |                                       |       | Rain   |
|         |                                       |       | Wind Chimes  |
|         |                                       |       | Fireplace  |

| Langue   | Dossier                                    | Titre | Nom   |
|----------|--|-------|---|
| Français | 1 – Relaxation courte                      | 1     | Relaxation courte: Relaxation à travers le res-<br>senti de votre pouls |
|          |  | 2     | Relaxation courte: Relaxation par évacuation<br>du stress               |
|          | 2 – Relaxation et méditation               | 1     | Relaxation méditative par la respiration                                |
|          | 3 – Voyages imaginaires                    | 1     | Voyage imaginaire "plage et chaleur"                                    |
|          | 4 – Relaxation musculaire pro-<br>gressive | 1     | La relaxation musculaire progressive selon<br>Jacobson                  |
|          | 5 – Musique de relaxation                  | 1     | Relax Music 1   |
|          |  | 2     | Relax Music 2   |
|          |  | 3     | Relax Music 3   |
|          |  | 4     | Relax Music 4   |
|          |  | 5     | Relax Music 5   |
|          | 6 – Sons de la nature                      |       | Surf  |
|          |  |       | Baleines  |
|          |  |       | Oiseaux   |
|          |  |       | Pluie   |
|          |  |       | Carillons   |
|          |  |       | Feu de cheminée   |

1. Allumez l'appareil.
2. Appuyez sur la touche *[RELAX]* sur le dessus de l'appareil ou sur la télécommande.  
⇒ Le symbole *[Relax]* s'affiche.
3. Appuyez sur la touche *[SETUP]*.
6. Tournez le bouton de commande pour sélectionner la langue souhaitée.
7. Appuyez sur le bouton de commande pour confirmer votre sélection.
8. Appuyez sur l'une des touches de mémorisation 1–6 pour sélectionner le dossier souhaité.  
⇒ La lecture du premier titre de ce dossier commence.

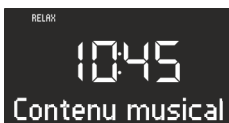

Fig. 51: Sélection du menu des langues

4. Tournez le bouton de commande jusqu'à ce que *[Contenu musical]* s'affiche.
5. Appuyez sur le bouton de commande pour confirmer votre sélection.

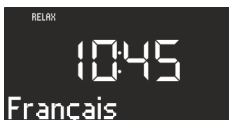

Fig. 52: Réglage de la langue

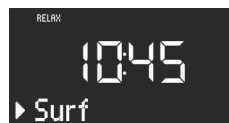

Fig. 53: Nom du titre

9. Appuyez sur la touche *[Avance rapide]* ou *[Retour rapide]* pour sélectionner un titre dans le dossier.  
⇒ L'écran indique brièvement le numéro puis le nom du titre.

## 17 Lecture de musique de démonstration

En mode de veille, il est possible de lire la musique de démonstration, par exemple pour présenter l'appareil en magasin.

### Activation du mode de musique de démonstration

1. Appuyez sur le bouton de commande et maintenez-le enfoncé pendant env. 3 secondes.
  - ⇒ Le mode de musique de démonstration est activé.
2. Appuyez sur les touches de mémorisation 1–6 sur le dessus de l'appareil ou sur la télécommande pour sélectionner un titre de démonstration.
  - ⇒ Le titre de la musique de démonstration s'affiche.

#### **i**

*Les touches suivantes sont activées :*

- *Play/Pause.*
- *Mise en mode muet.*

### Arrêt du mode de musique de démonstration

3. Appuyez sur la touche *[Mode veille]* ou appuyez sur le bouton de commande et maintenez-le enfoncé pendant env. 3 secondes pour quitter le mode musique de démonstration.



## 18 Dépannage

Des pannes peuvent survenir sur tous les appareils électriques. Il ne s'agit pas forcément d'un défaut de l'appareil. Vérifiez donc d'abord à l'aide du tableau ci-dessous si vous pouvez remédier vous-même au dysfonctionnement.

| Dysfonctionnement   | Cause possible  | Remède   |
|---|---|--|
| L'appareil ne s'allume pas                                | Le bloc d'alimentation et l'adaptateur universel ne sont pas correctement raccordés | Raccordez correctement le bloc d'alimentation et l'adaptateur universel (voir <a href="#">Chapitre 7.3 « Établissement de l'alimentation électrique »</a> à la page 95). |
| Pas de son  | Le volume sonore est réglé sur le minimum   | Augmentez le volume sonore (voir <a href="#">Chapitre 10.1 « Réglage du volume sonore »</a> à la page 103).  |
|   | Le son est éteint   | Allumez le son (voir <a href="#">Chapitre 10.2 « Mise en mode muet de la lecture »</a> à la page 103).   |
|   | Un casque audio est raccordé  | Retirez le casque audio de la prise de raccordement.   |
|   | Un autre mode est réglé   | Réglez le mode correct (voir <a href="#">Chapitre 10.3 « Sélection du mode de lecture »</a> à la page 104).  |
| La lecture du CD ne démarre pas                           | Le format du CD n'est pas supporté  | Insérez un autre CD dans la fente pour CD.   |
|   | Le CD est sale  | Nettoyez le CD.  |
|   | Le CD est endommagé   | Insérez un autre CD dans la fente pour CD.   |
|   | Le CD a été inséré à l'envers dans le compartiment CD                               | Éjectez le CD et insérez-le dans le bon sens dans la fente pour CD.  |
| La lecture USB ne démarre pas                             | Le périphérique USB n'est pas enfiché   | Enfichez l'appareil USB dans le raccordement au dos de l'appareil (voir <a href="#">Chapitre 15 « Lecture USB »</a> à la page 109).                                      |
|   | Le périphérique USB n'est pas supporté  | Vérifiez si votre appareil USB est compatible avec la radio.   |
|   | L'appareil USB ne contient pas de fichiers audio lisibles                           | Vérifiez les fichiers du périphérique USB.   |
| Pas de connexion Bluetooth, ou la connexion est perturbée | Parasites causés par d'autres émetteurs d'ondes radio ou d'autres appareils         | Augmentez la distance entre la radio et le téléviseur.   |
|   | Le logiciel n'est pas actuel  | Assurez-vous que la version actuelle du logiciel est installée sur votre appareil Bluetooth externe.   |
| L'appareil ne réagit pas                                  | Erreur de l'appareil  | Éteignez l'appareil et rallumez-le.  |
| Mauvaise qualité de réception FM/DAB.                     | L'antenne FM/DAB n'est pas orientée correctement                                    | Modifiez la position de l'antenne FM/DAB.  |
| La télécommande ne fonctionne pas ou mal                  | La distance est trop grande   | Diminuez la distance entre la télécommande et l'appareil.  |

| Dysfonctionnement                     | Cause possible  | Remède   |
|---------------------------------------|---|--|
|                                       | La pile est usée  | Remplacez la pile de la télécommande (voir <a href="#">☞ Chapitre 7.5 « Préparation de la télécommande »</a> à la page 96).  |
|                                       | Parasites causés par d'autres émetteurs d'ondes radio ou d'autres appareils | Augmentez la distance entre la source des parasites et la radio. Raccordez l'appareil à une autre prise afin que la source des parasites et la radio soient raccordées à des sources différentes de courant. |
| L'alarme ne fonctionne pas            | L'alarme n'est pas allumée  | Allumez l'alarme (voir <a href="#">☞ Chapitre 9.6 « Activation et désactivation du réveil »</a> à la page 102).  |
|                                       | Le volume sonore du réveil est réglé sur le minimum                         | Augmentez le volume sonore (voir <a href="#">☞ Chapitre 9.3 « Réglage du volume sonore du réveil »</a> à la page 102).   |
|                                       | Un casque audio est raccordé  | Retirez le casque audio de la prise de raccordement.   |
| Le réveil lumineux ne fonctionne pas. | sonoroLIGHT n'est pas couplé.   | Couplez sonoroLIGHT et réglez le réveil lumineux (voir <a href="#">☞ Chapitre 9.5 « Programmation du réveil lumineux (lever de soleil) »</a> à la page 102).   |
|                                       | sonoroLIGHT est couplé, mais la fonction variateur est éteinte.             | Allumez la fonction variateur sur sonoroLIGHT.   |
|                                       | La lampe raccordée à sonoroLIGHT est éteinte.                               | Allumez la lampe raccordée.  |

## 19 Nettoyage

### REMARQUE !

#### **Dommages matériels en cas de nettoyage non conforme !**

Nettoyez l'appareil uniquement de l'extérieur, avec un chiffon sec et doux. N'utilisez en aucun cas des produits de nettoyage agressifs ou contenant des solvants, car ceux-ci attaquent la surface de l'appareil.

## 20 Caractéristiques techniques

| Indication                     | Valeur  |
|--------------------------------|---|
| Dimensions (l x p x h)         | env. 210 x 257 x 140 mm   |
| Poids                          | env. 3,2 kg   |
| Plage de réception FM          | 87,5 MHz – 108 MHz  |
| Plage de réception DAB/DAB+    | 174.928 MHz – 239.2 MHz   |
| Gamme d'accord                 | (FM) 50 KHz   |
| Bloc d'alimentation, puissance | Modèle : S048CM1550290<br>Entrée : 100 – 240 V ~50/60 Hz<br>Sortie : 15,5 V, CC, 2,9 A  |
| Bluetooth                      | Version : 3.0 (EDR)<br>Profil : AVRCP 1.0, A2DP 1.0   |
| AUX-IN                         | Raccordement : prise jack 3,5 mm<br>Sensibilité : 300 mV  |
| Piles                          | Pile au lithium : 3 V, type CR2032 (pile bouton)  |
| Laser                          | Classe 1  |
| Raccordements                  | Casque audio, AUX-IN, USB<br>(chargement et lecture d'une clé USB)  |
| CD                             | Formats de lecture : CD audio, MP3-CD, WMA-CD, CD-R* et CD-RW*<br>(* la lecture dépend du CD et de la qualité de l'enregistrement)  |
| USB                            | Formats de lecture : MP3, WMA<br>Sortie : DC 5 V, 1 A<br>Systèmes supportés : FAT 16, FAT 32 (ne supporte pas les systèmes NTFS)<br>Capacité maximale du périphérique USB : 32 Go<br>Taille de fichier maximale supportée : < 2 Go<br>Maximum de titres supportés : 999<br>Supporte les balises ID3 pour l'affichage des titres/interprètes |

## 21 Élimination



Fig. 54: Ne pas jeter avec les ordures ménagères

Les appareils portant ce symbole ne doivent pas être jetés avec les ordures ménagères. Ils doivent être déposés dans un centre de collecte destiné au recyclage d'appareils électriques et électroniques. Pour obtenir des informations sur le recyclage d'anciens

appareils, veuillez vous adresser à votre municipalité, aux centres de collecte situés près de chez vous ou à la boutique dans laquelle vous avez acheté cet appareil. En éliminant correctement les appareils usagés, vous empêchez des dommages de l'environnement et ne mettez pas votre santé en danger.

Les piles/batteries peuvent contenir des métaux lourds toxiques et sont donc soumises au traitement des métaux lourds. Remettez donc les piles/batteries à un point de collecte de votre commune ou faites-les éliminer par une entreprise spécialisée.

## 22 Déclaration de conformité

© 2015



Fig. 55: Marquage CE

Fabricant : sonoro audio GmbH

Nous déclarons par la présente que le produit sonoroCD 2, de par sa conception, sa construction et son modèle, est conforme aux exigences de base de la directive CEM 2004/108/CE de la directive basse tension 2006/95/CE, de la directive R&TTE 1999/5/CE et de la directive éco-conception 2009/125/CE, ainsi que des modifications en vigueur au moment de cette déclaration.

## 23 Garantie

Les points suivants s'appliquent à la revendication des droits à la garantie, sans que vos droits légaux ne soient limités de ce fait :

- Il n'est possible de faire valoir des droits à la garantie que dans un délai de 2 ans maximum (1 an en Amérique du Nord et en Australie) à compter de la date d'achat.
- Pendant cette période de garantie, nous éliminons gratuitement, à notre convenance, par réparation ou remplacement de l'appareil, tous les dysfonctionnements résultant de défauts des matériaux ou de défauts de fabrication.
- En cas de réclamations, veuillez vous adresser à notre service après-vente. Vous trouverez les coordonnées sur  « Coordonnées du fabricant » à la page 83 ou sur [www.sonoro.de](http://www.sonoro.de).
- Aucune nouvelle période de garantie ne commence avec la réparation ou le remplacement de l'appareil. La période de garantie de 2 ans (1 an en Amérique du Nord et en Australie) à compter de la date d'achat reste généralement appliquée.
- Sont exclus de la garantie les piles, les dommages causés par un usage non conforme, l'usure et l'utilisation normale, ainsi que les défauts qui n'ont qu'un effet négligeable sur la valeur ou la fonctionnalité de l'appareil. En cas d'interventions n'ayant pas été effectuées par le service après-vente agréé par nous, la garantie devient également caduque.

sonoro

sonoroCD 2 (SO-220)

---

CD-digitale radio



**DAB+**

Digital Audio Broadcasting

 **Bluetooth**

Bedieningshandleiding



## Inhoudsopgave

|          |   |            |
|----------|---|------------|
| <b>1</b> | <b>Inleiding</b> .....                                | <b>121</b> |
| <b>2</b> | <b>Voor uw veiligheid</b> .....                       | <b>121</b> |
|          | 2.1 Symbolen in deze handleiding.....                 | 121        |
|          | 2.2 Reglementair gebruik.....                         | 121        |
|          | 2.3 Kinderen en personen met beperkte waarneming..... | 121        |
|          | 2.4 Spanningsvoorziening.....                         | 122        |
|          | 2.5 Batterijen.....                                   | 122        |
|          | 2.6 Laser.....  | 122        |
|          | 2.7 Transport.....                                    | 122        |
|          | 2.8 Omgevingsomstandigheden.....                      | 122        |
|          | 2.9 Bedrijf.....                                      | 123        |
|          | 2.10 Gebruik van koptelefoons.....                    | 123        |
|          | 2.11 Defect.....                                      | 123        |
|          | 2.12 Reiniging.....                                   | 123        |
| <b>3</b> | <b>Leveromvang</b> .....                              | <b>123</b> |
|          | 3.1 sonoroCD 2.....                                   | 123        |
|          | 3.2 sonoroLIGHT (optioneel verkrijgbaar).....         | 123        |
| <b>4</b> | <b>Ondersteunde formaten</b> .....                    | <b>124</b> |
| <b>5</b> | <b>Bedienelementen en aansluitingen</b> .....         | <b>125</b> |
| <b>6</b> | <b>Weergave</b> .....                                 | <b>130</b> |
| <b>7</b> | <b>Apparaat uitpakken en in bedrijf stellen</b> ..... | <b>131</b> |
|          | 7.1 Apparaat uitpakken.....                           | 131        |
|          | 7.2 Batterij plaatsen.....                            | 131        |
|          | 7.3 Spanningsvoorziening realiseren.....              | 132        |
|          | 7.4 Antenne aansluiten.....                           | 133        |
|          | 7.5 Afstandsbediening voorbereiden.....               | 133        |
|          | 7.6 sonoroLIGHT aansluiten.....                       | 133        |
|          | 7.7 Koptelefoon aansluiten.....                       | 133        |
| <b>8</b> | <b>Basisfuncties instellen</b> .....                  | <b>134</b> |
|          | 8.1 Apparaat de voor eerste keer inschakelen.....     | 134        |
|          | 8.2 Stand-bymodus.....                                | 134        |
|          | 8.3 Basisinstellingen uitvoeren.....                  | 135        |
|          | 8.4 Klank instellen.....                              | 136        |
|          | 8.5 Sleptimer instellen.....                          | 136        |
|          | 8.6 Licht in- en uitschakelen.....                    | 137        |
| <b>9</b> | <b>Wekfunctie</b> .....                               | <b>138</b> |
|          | 9.1 Wektijd instellen.....                            | 138        |
|          | 9.2 Alarmbron instellen.....                          | 138        |
|          | 9.3 Wekvolume instellen.....                          | 138        |

|           |  |            |
|-----------|--|------------|
| 9.4       | Wekherhaling instellen.....                        | 139        |
| 9.5       | Weklicht programmeren (zonsopgang).....            | 139        |
| 9.6       | Wekker in- en uitschakelen.....                    | 139        |
| 9.7       | Wekker na afgaan van het alarm uitzetten.....      | 139        |
| 9.8       | Snooze instellen.....                              | 140        |
| <b>10</b> | <b>Algemene functies van de audioweergave.....</b> | <b>140</b> |
| 10.1      | Volume instellen.....                              | 140        |
| 10.2      | Weergave op stil zetten.....                       | 140        |
| 10.3      | Weergavemodus selecteren.....                      | 141        |
| <b>11</b> | <b>Radioweergave.....</b>                          | <b>141</b> |
| 11.1      | FM-radio.....                                      | 141        |
| 11.1.1    | FM-zender zoeken.....                              | 141        |
| 11.1.2    | FM-zenders als favoriet opslaan.....               | 142        |
| 11.1.3    | Als favoriet opgeslagen FM-zenders oproepen.....   | 142        |
| 11.2      | DAB-radio.....                                     | 142        |
| 11.2.1    | DAB-zender zoeken.....                             | 142        |
| 11.2.2    | DAB-zenders als favoriet opslaan.....              | 143        |
| 11.2.3    | Als favoriet opgeslagen DAB-zenders oproepen.....  | 143        |
| 11.2.4    | DAB-informatie oproepen.....                       | 143        |
| 11.2.5    | DRC-instelling.....                                | 143        |
| <b>12</b> | <b>Cd-weergave.....</b>                            | <b>144</b> |
| <b>13</b> | <b>Bluetooth-weergave.....</b>                     | <b>145</b> |
| 13.1      | Bluetooth-apparaten koppelen.....                  | 145        |
| 13.2      | Bluetooth-apparaten verbinden.....                 | 145        |
| 13.3      | Muziek via Bluetooth afspelen.....                 | 145        |
| <b>14</b> | <b>AUX-weergave.....</b>                           | <b>145</b> |
| <b>15</b> | <b>USB-weergave.....</b>                           | <b>146</b> |
| <b>16</b> | <b>Relax- en meditatiemuziek.....</b>              | <b>146</b> |
| <b>17</b> | <b>Demomuziek-weergave.....</b>                    | <b>149</b> |
| <b>18</b> | <b>Storingen verhelpen.....</b>                    | <b>150</b> |
| <b>19</b> | <b>Reiniging.....</b>                              | <b>151</b> |
| <b>20</b> | <b>Technische gegevens.....</b>                    | <b>152</b> |
| <b>21</b> | <b>Afvoer.....</b>                                 | <b>152</b> |
| <b>22</b> | <b>Conformiteitsverklaring.....</b>                | <b>152</b> |
| <b>23</b> | <b>Garantie.....</b>                               | <b>153</b> |



## 1 Inleiding

Hartelijk dank dat u heeft gekozen voor de aankoop van een sonoroCD 2.

Deze handleiding en de veiligheidsaanwijzingen geven u alle informatie voor een storingsvrij en veilig gebruik van het apparaat.

- Lees deze handleiding en de veiligheidsaanwijzingen volledig door alvorens het apparaat te gebruiken.
- Bewaar de handleiding goed.
- Indien u het apparaat aan derden geeft, geef dan ook de handleiding en veiligheidsaanwijzingen mee.
- Als u deze handleiding niet opvolgt, kan dit leiden tot ernstig letsel en beschadiging van het apparaat.
- Voor schade die ontstaat doordat deze handleiding niet wordt opgevolgd, stellen wij ons niet aansprakelijk.

De afbeeldingen in deze handleiding dienen om handelingen te verduidelijken.

Wij wensen u veel plezier met het apparaat!

### Contactgegevens

|          |   |
|----------|---|
| Adres    | sonoro audio GmbH<br>Nordkanalallee 94<br>41464 Neuss |
| Telefoon | +49 2131 88 34 141                                    |
| Telefax  | +49 8000 76 66 76                                     |
| E-mail   | support@sonoro.de                                     |
| Internet | www.sonoro.de   |

## 2 Voor uw veiligheid

### 2.1 Symbolen in deze handleiding

#### Veiligheidsaanwijzingen

Belangrijke aanwijzingen voor uw veiligheid zijn bijzonder gekenmerkt. Neem deze aanwijzingen in acht om ongevallen en beschadiging van het apparaat te vermijden:

#### WAARSCHUWING!

Wijst op een mogelijk gevaarlijke situatie die kan leiden tot de dood of ernstig letsel.

#### VOORZICHTIG!

Wijst op een mogelijk gevaarlijke situatie die kan leiden tot gering of licht letsel.

#### AANWIJZING!

Wijst op een mogelijk gevaarlijke situatie die kan leiden tot materiële schade en milieuschade.

### Tips en aanbevelingen

#### *i*

*Wijst op informatie en nuttige tips.*

### 2.2 Reglementair gebruik

Het apparaat mag alleen privé worden gebruikt. Het is niet geschikt voor commercieel gebruik. Het apparaat is uitsluitend bestemd voor de volgende taken:

- Weergave van FM/DAB-radiozenders.
- Weergave van audio- en MP3-/WMA-cd's.
- Audioweergave van extern USB-apparaat.
- Audioweergave van externe apparaten die via AUX worden aangesloten.
- Audioweergave van Bluetooth-compatibele apparaten (bijvoorbeeld mobiele telefoons).
- Weergave van ontspannings- en meditatiemuziek.
- Besturing van op sonoroLIGHT aangesloten verlichting via Bluetooth®.  
Volg de bedieningshandleiding van sonoroLIGHT op.
- Laadfunctie voor externe apparaten die via USB worden aangesloten.  
Neem voor de laadfunctie de specificaties van de handleiding van de fabrikant in acht.

Elk ander gebruik geldt als niet-reglementair gebruik en is verboden. Voor schade die ontstaat door niet-reglementair gebruik stellen wij ons niet aansprakelijk.

### 2.3 Kinderen en personen met beperkte waarneming

- Laat het apparaat niet onbewaakt achter en gebruik het niet, als kinderen of personen die de gevaren niet kunnen inschatten in de buurt zijn.
- Personen (inclusief kinderen) die door hun fysieke, sensorische of geestelijke toestand of door ontbrekende ervaring of kennis het apparaat niet veilig kunnen bedienen, mogen het apparaat zonder toezicht of instructie door een verantwoordelijke persoon niet bedienen. Berg het ontoegankelijk op.
- Verpakkingsmaterialen mogen niet als speelgoed worden gebruikt. Er bestaat stikgevaar.

## 2.4 Spanningsvoorziening

Het apparaat wordt gevoed door elektrische stroom, daarom bestaat altijd gevaar voor een elektrische schok. Neem daarom het volgende in acht:

- Raak de netstekker nooit met natte handen aan.
- Als u de netstekker uit het contact wilt trekken, trek dan altijd direct aan de netstekker. Trek nooit aan de kabel. Deze kan breken.
- Zorg steeds voor een ongehinderde toegang tot de gebruikte contactdoos, zodat de stekker er in noodgevallen onmiddellijk kan worden uitgetrokken.
- Voorkom dat de netkabel wordt geknikt, ingeklemd of dat er overheen gereden wordt. Leg de netkabel zodanig dat niemand er over kan struikelen en deze niet bereikbaar is voor kinderen.
- Gebruik uitsluitend de meegeleverde netvoeding.
- Gebruik alleen verlengkabels die voor het vermogen van het apparaat geschikt zijn.
- Houd het apparaat uit de buurt van regen, vocht en hittebronnen.
- Gebruik het apparaat alleen als de op het typeplaatje van het apparaat en de stekker vermelde elektrische spanning met die van uw contactdoos overeenstemt. Een verkeerde spanning kan het apparaat onbruikbaar maken.
- Om brandgevaar te voorkomen: koppel het apparaat los van het stroomnet, als u het langdurig niet gebruikt. Trek hiervoor de stekker uit de contactdoos.

## 2.5 Batterijen

- Verwijder batterijen/accu's uit het accuvak zodra ze leeg zijn of het apparaat langdurig niet wordt gebruikt.
- Werp de batterijen/accu's niet in vuur en stel ze niet bloot aan hoge temperaturen.
- Probeer niet de batterijen weer op te laden. Probeer niet de batterijen/accu's te openen of kort te sluiten. Er bestaat explosiegevaar.
- Vloeistof die door verkeerd gebruik van batterijen uittreedt kan leiden tot huidirritaties. Bij contact de vloeistof met veel water wegspoelen. Als de vloeistof in de ogen komt, niet in de ogen wrijven, maar onmiddellijk 10 minuten met water uitspoelen en direct een arts raadplegen.

- Gebruik uitsluitend batterijen van hetzelfde of een vergelijkbaar type. Er bestaat explosiegevaar.
- Knoopcellen kunnen door hun afmeting makkelijk worden ingeslikt; dit kan leiden tot ernstig letsel en de dood. Bewaar batterijen buiten de reikwijdte van kinderen. Indien een knoopcel werd doorgeslikt, of u dit vermoeden heeft, onmiddellijk een arts raadplegen.

## 2.6 Laser



Afb. 1: Laser

Dit apparaat is als laserapparaat van de klasse 1 geclassificeerd. Laserstralen kunnen de ogen beschadigen. Neem daarom het volgende in acht:

- Probeer niet om het apparaat uit elkaar te nemen.
- Om gevaren te voorkomen: Laat onderhouds- en reparatiewerkzaamheden alleen door de fabrikant of de klantenservice uitvoeren.

## 2.7 Transport

- Om beschadiging van het ingelegde medium te voorkomen, dit voor transport uit het apparaat nemen.
- Berg het apparaat tijdens transport in een voertuig zodanig op dat niemand in aan gevaar wordt blootgesteld.
- Als u het apparaat opstuurt, doe dit dan in de originele verpakking. Bewaar hiervoor de verpakking.

## 2.8 Omgevingsomstandigheden

Veilig gebruik van het apparaat is alleen mogelijk bij correcte omgevingsomstandigheden. Neem daarom het volgende in acht:

- Bescherming het apparaat tegen weersinvloeden. Gebruik het niet in de buitenlucht en plaats het niet direct in de zon.
- Plaats het apparaat nooit op of in de directe omgeving van brand- en hittebronnen zoals brandende kaarsen, fornuizen, ovens etc.
- Plaats het apparaat zodanig dat voldoende ventilatie gegarandeerd is. Zo wordt oververhitting in het apparaat voorkomen. Houd steeds een minimumafstand van 10 cm tot andere voorwerpen of wanden aan.
- Bescherm het apparaat voor sterke mechanische trillingen en plaats het op een stabiele ondergrond.

- Bescherm de afstandsbediening tegen weersinvloeden, vocht en hoge temperaturen (bijvoorbeeld door direct zonlicht).
- Bescherm het apparaat voor spat- en druppelwater. Stel nooit met vloeistof gevulde reservoirs naast of op het apparaat.

## 2.9 Bedrijf

- Breng geen andere voorwerpen dan de toegestane cd's in de cd-sleuf van het apparaat in. Speciale formaten leiden tot beschadiging van het apparaat.
- Gebruik geen andere dan in deze handleiding aangegeven media.
- De rubbervoeten van het apparaat kunnen op bepaalde ondergronden vlekken maken. Gebruik daarom een geschikte ondergrond.
- Als u gebruikmaakt van een koptelefoon en het volume te hoog is ingesteld, bestaat gevaar voor gehoorschadiging. Stel het volume altijd in op een gematigd, niet te hoog niveau, als u een koptelefoon gebruikt.

## 2.10 Gebruik van koptelefoons

- Reduceer het volume van het apparaat altijd eerst, alvorens de koptelefoon op te zetten. Verhoog het volume pas, als de koptelefoon juist op uw hoofd zit.
- Stel tijdens luisteren met software het volume niet te hoog in. Bij langdurige geluiden of een achtergrondtoon in uw oren (rinkelen) het volume van de koptelefoon reduceren.
- Zelfs als uw koptelefoon zodanig is geconstrueerd dat u externe geluiden kunt waarnemen, stel het volume dan niet zo hoog in dat u de omgeving niet meer kunt waarnemen.

## 2.11 Defect

Als het apparaat defect is, probeer dan niet om het zelf te repareren.

- Als de netstekker van de adapter of de netkabel van dit apparaat beschadigd raken, moeten deze door de fabrikant of de klantenservice worden vervangen om gevaren door elektrische schok te voorkomen.
- Als vloeistof in het apparaat dringt, als het is gevallen of als het op andere wijze werd beschadigd, moet het apparaat door een geautoriseerde vakhandelaar worden gecontroleerd. Koppel het apparaat los van het stroomnet en neem contact op met een geautoriseerde vakhandelaar.

## 2.12 Reiniging

- Reinig het apparaat alleen van buiten met een droge, zachte doek. Gebruik in geen geval scherpe of oplosmiddelhoudende reinigingsproducten omdat deze het oppervlak van het apparaat aantasten.
- Wis bij extreme vervuiling het apparaat met een licht vochtige doek af en toe af, en droog het dan met een droge, zachte doek.

## 3 Leveromvang

### 3.1 sonoroCD 2

Tot de leveromvang van sonoroCD 2 behoren talrijke extra onderdelen die u nodig heeft voor het ontvangen van radiofrequenties en het aansluiten van apparaten.

- sonoroCD 2 met beschermhoes
- Afstandsbediening
- Twee knoopcellen (CR2032, 3 V)
- Netvoeding met universele adapter (CE en UK)
- FM-/DAB-draadantenne
- FM-/DAB-staafantenne
- Handschoenen
- Bedieningshandleiding

### 3.2 sonoroLIGHT (optioneel verkrijgbaar)

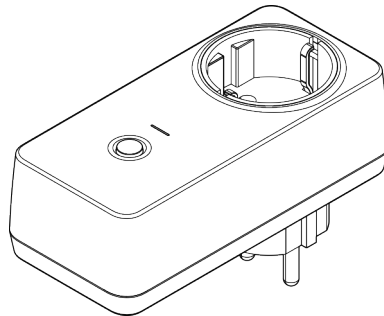

Afb. 2: sonoroLIGHT

Om alle functies te kunnen gebruiken en een aangesloten lamp via Bluetooth te kunnen besturen, hebt u de dimmermodule sonoroLIGHT nodig.

sonoroLIGHT kan worden aangesloten op sonoroCD 2 en is in de vakhandel verkrijgbaar. sonoroLIGHT maakt geen deel uit van de leveromvang van sonoroCD 2.

## 4 Ondersteunde formaten

### Ondersteunde cd-formaten

**▲ AANWIJZING!**

**Materiële schade door onjuist cd-formaat!**

Door het inleggen van een minidisk kan het apparaat worden beschadigd.

- Gebruik alleen de ondersteunde cd-formaten.

- Compact Disc Digital Audio CD-DA
- CD-R
- CD-RW

### Ondersteunde audioformaten

- CD-DA
- MP3
- WMA

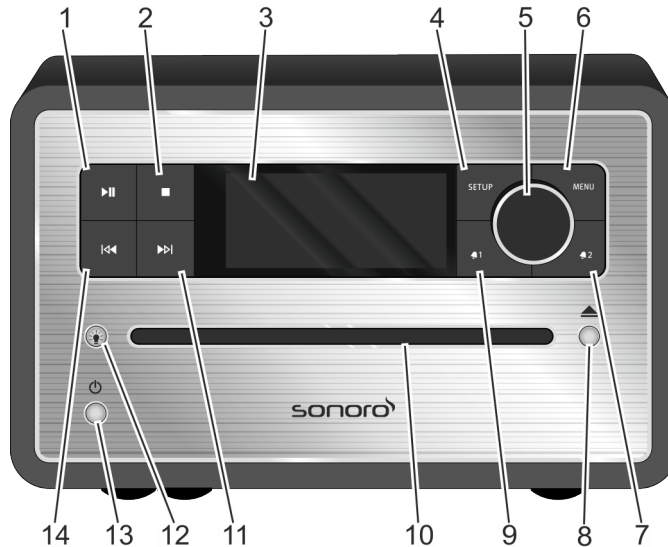

## 5 Bedienelementen en aansluitingen

### Voorzijde



Afb. 3: Voorzijde

| Pos. (Afb. 3) | Aanduiding     | Functie   |
|---------------|----------------|---|
| 1             | Afspelen/Pauze | CD/USB/Relax: weergave starten/pauzeren.  |
| 2             | Stop           | CD/USB/Relax: weergave beëindigen.<br>DAB en FM: info-toets   |
| 3             | LC-display     | Toont bij uitgeschakeld apparaat de actuele tijd en datum, bij ingeschakeld apparaat informatie over de modus.  |
| 4             | SETUP          | Menu meldingen openen en opslaan/sluiten.   |
| 5             | Bedienknop     | <ul style="list-style-type: none"> <li>■ Draaien: volume, FM/DAB-zender, alarm instellen, navigatie, lichtsterkte van sonoroLIGHT instellen.</li> <li>■ Indrukken: submenu's bevestigen.</li> </ul>               |
| 6             | MENU           | Naar de volgende weergavemodus gaan.  |
| 7             | Alarm 2        | <ul style="list-style-type: none"> <li>■ Indrukken: alarm 2 in-/uitschakelen, alarm stoppen.</li> <li>■ Ingedrukt houden: alarm instellen.</li> </ul>   |
| 8             | Eject          | Cd uitwerpen.   |
| 9             | Alarm 1        | <ul style="list-style-type: none"> <li>■ Indrukken: alarm 1 in-/uitschakelen, alarm stoppen.</li> <li>■ Ingedrukt houden: alarm instellen.</li> </ul>   |
| 10            | Cd-sleuf       | Cd inbrengen bij ingeschakeld apparaat of in stand-by.  |
| 11            | Vooruit        | <ul style="list-style-type: none"> <li>■ Indrukken: navigatie door de menupunten; FM/DAB-zender zoeken, volgende titel bij cd, USB, relaxmuziek, demosound.</li> <li>■ Ingedrukt houden: snel vooruit.</li> </ul> |

| Pos. (Afb. 3) | Aanduiding  | Functie   |
|---------------|---|---|
| 12            | Licht      | <ul style="list-style-type: none"> <li>■ Kort indrukken: sonoroLIGHT in-/uitschakelen.</li> <li>■ Lang indrukken: sonoroLIGHT koppelen.                             <ul style="list-style-type: none"> <li>– knippert tijdens het koppelen</li> <li>– brandt indien aangesloten</li> </ul> </li> <li>■ Ingedrukt houden: lichtsterkte van sonoroLIGHT stapsgewijs verhogen/verlagen.</li> </ul> |
| 13            | Stand-by   | Apparaat in-/uitschakelen. Alarm stoppen.   |
| 14            | Achteruit  | <ul style="list-style-type: none"> <li>■ Indrukken: navigatie door de menumeldingen; FM/DAB-zender zoeken, vorige titel bij cd, USB, relaxmuziek, demosound.</li> <li>■ Ingedrukt houden: snel achteruit.</li> </ul>  |

## Bovenzijde

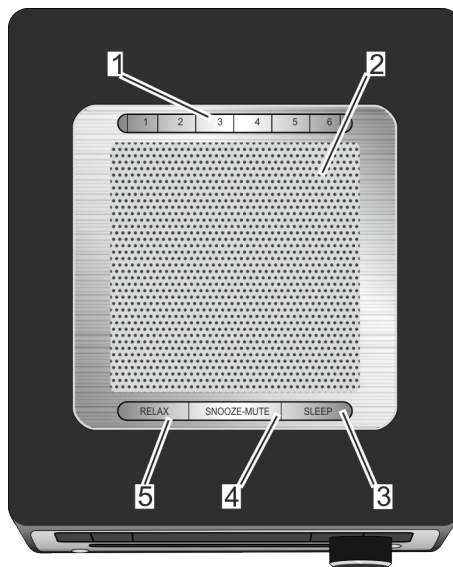

Afb. 4: Bovenzijde

| Pos. (Afb. 4) | Aanduiding   | Functie   |
|---------------|--------------|---|
| 1             | Geheugen 1–6 | Zendergeheugen (favorieten).  |
| 2             | Luidspreker  | Luidsprekeropening.   |
| 3             | SLEEP        | <ul style="list-style-type: none"> <li>■ Kort indrukken: automatische uitschakeling (sleeptimer) in-/uitschakelen.</li> <li>■ Lang indrukken: menu [<i>Sleeptimer</i>] voor het instellen van de tijd waarna het apparaat automatisch moet worden uitgeschakeld.</li> </ul> |

| Pos. (Afb. 4) | Aanduiding  | Functie   |
|---------------|-------------|---|
| 4             | SNOOZE MUTE | <ul style="list-style-type: none"> <li>■ Kort indrukken (in weergavemodus): stil in-/uitschakelen.</li> <li>■ Kort indrukken (in wekmodus): wekherhaling (snooze) starten.</li> <li>■ Lang indrukken: menu [<i>Snooze Setting (snooze-instelling)</i>] voor het instellen van de tijd van de wekherhaling.</li> </ul> |
| 5             | RELAX       | Relax-modus oproepen.   |

## Achterzijde

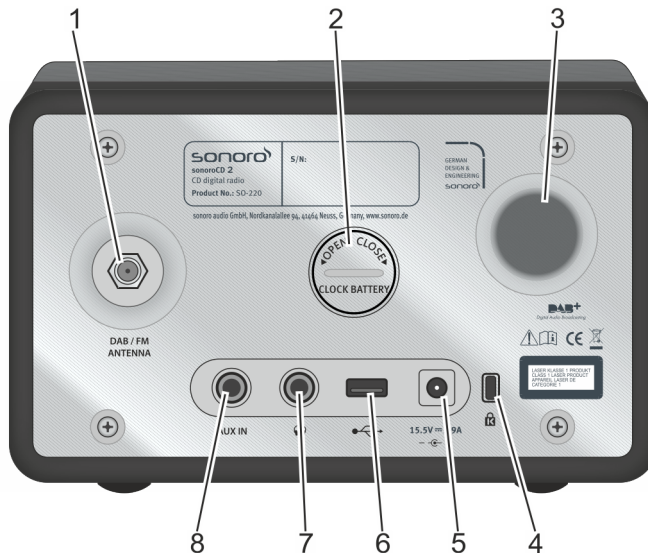

Afb. 5: Achterzijde

| Pos. (Afb. 5) | Aanduiding             | Functie   |
|---------------|------------------------|---|
| 1             | DAB/FM ANTENNA         | Aansluiting voor een van de meegeleverde antennes of een externe antenne.   |
| 2             | Batterijvak            | De batterij (knoopcel CR2032, 3 V) waarborgt de werking van de klok bij stroomuitval.   |
| 3             | Basreflexopening       | De basweergave wordt versterkt.   |
| 4             | Keylock                | Aansluiting voor diefstalbeveiliging.   |
| 5             | Aansluiting netvoeding | 15,5-V-aansluiting voor de meegeleverde netvoeding.   |
| 6             | USB-Charge & Playback  | Aansluiting voor een USB-stick of een USB-kabel.<br>Aansluiting voor het laden van externe apparaten via een USB-kabel (DC 5 V, 1 A). |
| 7             | Koptelefoon            | Aansluiting voor een koptelefoon.   |
| 8             | AUX IN                 | Aansluiting voor externe audioapparaten.  |



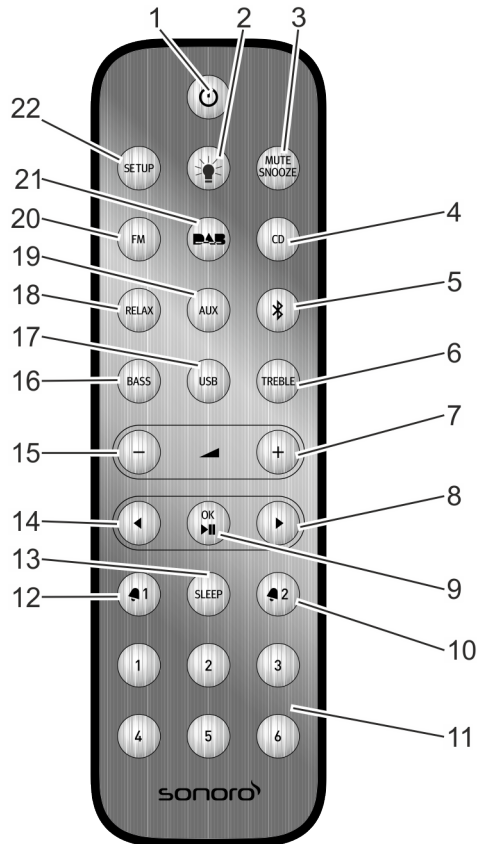





## Afstandsbediening



Afb. 6: Afstandsbediening

| Pos. (Afb. 6) | Toets       | Functie  |
|---------------|-------------|--|
| 1             | Stand-by    | Apparaat in-/uitschakelen.   |
| 2             | Licht       | <ul style="list-style-type: none"> <li>■ Kort indrukken: sonoroLIGHT in-/uitschakelen.</li> <li>■ Lang indrukken: sonoroLIGHT koppelen.</li> <li>■ Ingedrukt houden: lichtsterkte van sonoroLIGHT stapsgewijs verhogen/verlagen.</li> </ul>  |
| 3             | MUTE SNOOZE | <ul style="list-style-type: none"> <li>■ Kort indrukken (in weergavemodus): stil in-/uitschakelen.</li> <li>■ Kort indrukken (in wekmodus): wekherhaling (snooze) starten.</li> <li>■ Lang indrukken: Menu [<i>Snooze Setting (Snooze-instelling)</i>] voor het instellen van de wekherhalingstijd.</li> </ul> |
| 4             | CD          | Cd-weergave in-/uitschakelen; kort indrukken (in cd-modus): ID3-tags weergeven.  |
| 5             | Bluetooth   | Bluetooth in-/uitschakelen.  |
| 6             | TREBLE      | Hoge frequenties instellen.  |



| Pos.<br>(Afb. 6) | Toets  | Functie   |
|------------------|--|---|
| 7                | VOL  +                  | Alle weergavemodi: volume verhogen.   |
| 8                | Vooruit                 | Automatisch zenders zoeken en navigatie door de menu's.   |
| 9                | OK, Afspelen/<br>Pauze  | Geselecteerde instellingen in het menu bevestigen. Geselecteerd nummer afspelen of pauzeren.  |
| 10               | Alarm 2  2              | <ul style="list-style-type: none"> <li>■ Indrukken: alarm 2 in-/uitschakelen, alarm stoppen.</li> <li>■ Ingedrukt houden: alarm instellen.</li> </ul>                               |
| 11               | Geheugen 1–6   | Zendergeheugen.   |
| 12               | Alarm 1  1              | <ul style="list-style-type: none"> <li>■ Indrukken: alarm 1 in-/uitschakelen, alarm stoppen.</li> <li>■ Ingedrukt houden: alarm instellen.</li> </ul>                               |
| 13               | SLEEP  | <ul style="list-style-type: none"> <li>■ Automatische uitschakeling (sleeptimer) in-/uitschakelen.</li> <li>■ Kort indrukken (in stand-by): apparaat wordt ingeschakeld.</li> </ul> |
| 14               | Achteruit               | Automatisch zenders zoeken en navigatie door de menu's.   |
| 15               | VOL -                   | <ul style="list-style-type: none"> <li>■ Alle weergavemodi: volume verlagen.</li> <li>■ In stand-by: lichtsterkte van sonoroLIGHT instellen.</li> </ul>                             |
| 16               | BASS   | Bas instellen.  |
| 17               | USB  | USB in-/uitschakelen. Wisselen tussen informatie over uitvoerende, titel (indien voorhanden).   |
| 18               | RELAX  | Opgeslagen relaxmuziek in-/uitschakelen.  |
| 19               | AUX  | Aux in-/uitschakelen.   |
| 20               | FM   | <ul style="list-style-type: none"> <li>■ FM-radio in-/uitschakelen.</li> <li>■ Kort indrukken (in FM-modus): RDS in-/uitschakelen.</li> </ul>                                       |
| 21               | DAB                   | <ul style="list-style-type: none"> <li>■ DAB-radio in-/uitschakelen.</li> <li>■ Kort indrukken (in de DAB-modus): DAB-informatie wisselen.</li> </ul>                               |
| 22               | SETUP  | Menu openen.  |

6 Weergave

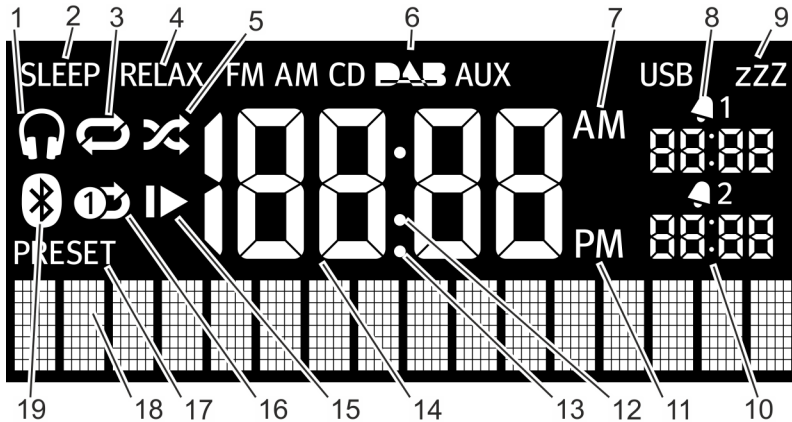

Afb. 7: Weergave

| Pos. (Afb. 7) | Symbool           | Functie  |
|---------------|-------------------|--|
| 1             | Koptelefoon       | Koptelefoon is aangesloten.                    |
| 2             | Sleep             | Sleeptimer is actief.                          |
| 3             | Herhalen          | CD: herhaling van alle nummers op de cd.       |
| 4             | Relax             | Relaxmodus is actief.                          |
| 5             | Shuffle           | CD: toevallige afspeelvolgorde van de nummers. |
| 6             | FM/CD/DAB/AUX/USB | Toont de geselecteerde bedrijfsmodus.          |
| 7             | AM                | Extra bij de 12-uursinstelling.                |
| 8             | Alarm 1           | Toont de ingestelde tijd van alarm 1.          |
| 9             | Snooze            | Snoozefunctie is geactiveerd.                  |
| 10            | Alarm 2           | Toont de ingestelde tijd van alarm 2.          |
| 11            | PM                | Extra bij de 12-uursinstelling.                |
| 12            | Dubbele punt      | Toont door knipperen de seconden van de tijd.  |
| 13            | Punt              | Voor FM-frequentiebereik (zonder RDS).         |
| 14            | Tijd              | Toont de actuele tijd.                         |
| 15            | Voortzetten       | CD: weergave voortzetten.                      |
| 16            | Herhaal een       | CD: herhaling van een nummer.                  |
| 17            | Preset            | Zendergeheugen.                                |
| 18            | Onderste weergave | Weergave voor datum, menu's, frequenties etc.  |
| 19            | Bluetooth         | Bluetooth is actief.                           |

## 7 Apparaat uitpakken en in bedrijf stellen

Er mogen alleen aansluitkabels en externe apparaten worden gebruikt die veiligheidstechnisch en qua elektromagnetische verdraagzaamheid en afschermkwaliteit overeenkomen met het beschreven apparaat.

### 7.1 Apparaat uitpakken

Alle delen van apparaat worden in een doos geleverd.

#### **⚠ WAARSCHUWING!**

##### **Stikgevaar bij het spelen met verpakkingsmateriaal!**

Bij het spelen met verpakkingsmateriaal bestaat stikgevaar.

- Bewaar verpakkingsmateriaal ontoegankelijk voor kinderen en personen die de gevaren niet kunnen inschatten.

1. Pak het apparaat en alle bijbehorende onderdelen uit en controleer de inhoud op volledigheid en intacte toestand.

#### ***i***

*Mocht u beschadiging vaststellen, neem dan contact op met uw handelaar of met de klantenservice van sonoro (zie ☞ „Contactgegevens“ op pagina 121).*

2. Zet het apparaat op een geschikte plaats en trek de beschermingsfolie van het display.

#### ***i***

*Neem hierbij de veiligheidsaanwijzingen over de omgeving in acht (☞ Hoofdstuk 2 „Voor uw veiligheid“ op pagina 121).*

### 7.2 Batterij plaatsen

De batterij waarborgt de werking van de klok bij stroomuitval.

#### **⚠ WAARSCHUWING!**

##### **Letselgevaar door verkeerde omgang met batterijen!**

Verkeerde omgang met batterijen kan leiden tot letsel door explosie.

- Probeer nooit de batterijen weer op te laden, te openen of kort te sluiten. Er bestaat explosiegevaar.
- Beschadig of vervorm batterijen nooit.
- Werp batterijen nooit in open vuur. Stel batterijen nooit bloot aan hoge temperaturen.
- Bewaar batterijen buiten de reikwijdte van kinderen. Er bestaat gevaar bij opname door de mond.
- Door verkeerd gebruik kan vloeistof uittreden; dit kan leiden tot huidirritaties. Bij contact:
  - Spoel de vloeistof met veel water af.
  - Wrijf niet in uw ogen, maar spoel 10 minuten met veel water en raadpleeg onmiddellijk een arts.

#### **⚠ AANWIJZING!**

##### **Materiële schade door verkeerde omgang met batterijen!**

Door verkeerde omgang met batterijen kan het apparaat beschadigd raken.

- Plaats batterijen niet verkeerd om. Let op de juiste polariteit.



Afb. 8: Batterij plaatsen

1. Open het deksel van het batterijvak aan de achterzijde van het apparaat met een muntje (Afb. 8).
2. Plaats de meegeleverde batterij met het opschrift omhoog.
3. Breng het deksel van het batterijvak weer aan en sluit het met een muntje.

### 7.3 Spanningsvoorziening realiseren

De spanningsvoorziening van het apparaat vindt plaats door middel van de meegeleverde netvoeding. Bij de netvoeding met universele adapter moet deze voor gebruik in elkaar worden gezet.

#### ⚠ WAARSCHUWING!

##### Letselgevaar door ondeskundige omgang!

Door ondeskundige omgang met de netvoeding met universele adapter bestaat gevaar voor een elektrische schok.

- De netvoeding en de universele adapter moeten steeds vast met elkaar verbonden zijn.
- Trek de netvoeding recht uit de contactdoos, zodat de adapter niet van de houder breekt.

#### ⚠ AANWIJZING!

##### Materiële schade door verkeerde spanningsaansluiting!

Aansluitwaarden die de maximaal toegestane waarden van het apparaat overschrijden, kunnen het apparaat onbruikbaar maken.

- Gebruik uitsluitend de meegeleverde netvoeding.
- Gebruik het apparaat uitsluitend als de op de netvoeding aangegeven elektrische spanning met de spanning van uw contactdoos overeenkomt.

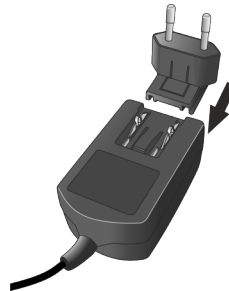

Afb. 9: Universele adapter aanbrengen

1. Schuif de universele adapter op de netvoeding tot deze vergrendelt (Afb. 9).
2. Steek de aansluitstekker van de netvoeding op de achterzijde van het apparaat in de DC-aansluiting 15,5 V, 2,9 A.
3. Steek de netstekker in de contactdoos.

## 7.4 Antenne aansluiten

Meegeleverd zijn een draadantenne en een staafantenne. Voor optimale radio-ontvangst moet u een van beide antennes gebruiken.

1. Schroef de gewenste antenne met de DAB/FM-antenneaansluiting op de achterzijde van het apparaat vast.

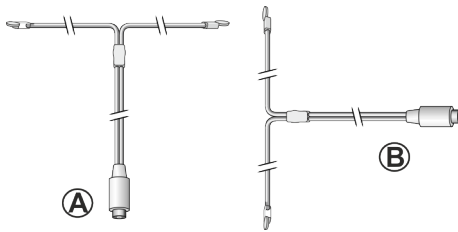

Afb. 10: Draadantenne richten

2. Vouw de draadantenne uit of klap de staafantenne uit en richt de antenne zodanig dat de ontvangst optimaal is.

### i

Voor een goede FM/DAB-radio-ontvangst moeten de twee uiteinden van de draadantenne met de aansluitleiding een "T" (dipool) vormen.

- Afb. 10/A: Aanbevolen richting voor FM
- Afb. 10/B: Aanbevolen richting voor DAB

Voor een nog betere ontvangst kan het apparaat ook op een geschikte huisantenne worden aangesloten.

## 7.5 Afstandsbediening voorbereiden

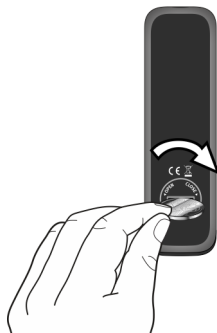

Afb. 11: Batterij in afstandsbediening plaatsen

1. Open het batterijvak van de afstandsbediening met een muntje (Afb. 11).
2. Leg de meegeleverde knoopcel (CR2032, 3 V) met het opschrift (+) omhoog.

3. Sluit het batterijvak.

## 7.6 sonoroLIGHT aansluiten

Om een lamp te kunnen besturen met de Bluetooth-functie, moet u sonoroLIGHT en sonoroCD 2 eenmalig koppelen. Gekoppelde apparaten worden opgeslagen en in het vervolg automatisch verbonden.

### i

Zie ook de bedieningshandleiding van sonoroLIGHT.

1. Sluit sonoroLIGHT op een contactdoos aan.
2. Zorg dat sonoroLIGHT en sonoroCD 2 niet meer dan 10 m uit elkaar staan. Anders kan geen verbinding worden gemaakt.
3. Druk op de toets op uw sonoroLIGHT.
  - ⇒ sonoroLIGHT zoekt een ander Bluetooth-apparaat.
4. Druk gedurende 3 seconden op de toets [Licht] op uw sonoroCD 2.
  - ⇒ De apparaten worden gekoppeld. Er hoeft geen wachtwoord te worden ingevoerd. Als de koppeling van de apparaten geslaagd is, knippert de toets [Licht] wit.
5. Sluit een lamp aan op de contactdoos van uw sonoroLIGHT.

## 7.7 Koptelefoon aansluiten

Op het apparaat kunnen koptelefoons met 3,5-mm-stekker worden aangesloten (niet meegeleverd).

### ⚠ WAARSCHUWING!

#### Letselgevaar door onjuist gebruik van koptelefoons!

Onjuist gebruik van koptelefoons kan leiden tot ernstige ongevallen en gezondheidsgevaaren.

- Stel tijdens het luisteren met koptelefoon het volume niet te hoog in.
- Wijs kinderen erop dat een te hoog volume tot gehoorbeschadiging leidt.

1. Draai de bedienknop linksom om het volume te verlagen.
2. Steek de koptelefoonstekker aan de achterzijde van het apparaat in de koptelefoonuitgang.
3. Draai de bedienknop langzaam rechtsom om het volume te verhogen.

## 8 Basisfuncties instellen

In de afzonderlijke menu's kunnen functies en instellingen van het apparaat worden uitgevoerd.

### 8.1 Apparaat de voor eerste keer inschakelen

Na de eerste keer inschakelen toont het LC-display de tijd en de melding  
*[Tune to FM RDS station to set time & date (Voor auto tijd/datum RDS-zender selecteren)].*

#### **i**

*In de FM/DAB-modus worden tijd en datum automatisch ingesteld zolang deze functie niet is gedeactiveerd.*

### 8.2 Stand-bymodus

In de stand-bymodus kunnen de volgende instellingen worden uitgevoerd:

- Tijd handmatig instellen.
- Datum handmatig instellen.
- Datum op het display in-/uitschakelen.
- Weklicht instellen (alleen met sonoroLIGHT).  
 ☞ *Hoofdstuk 8.3 „Basisinstellingen uitvoeren“ op pagina 135*

De procedure voor het instellen van de afzonderlijke functies is identiek.

#### Tijd handmatig instellen

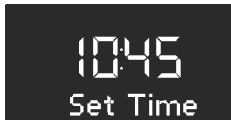

Afb. 12: Tijd instellen

1. Druk in de stand-bymodus op de *[SETUP]*-toets van het apparaat of van de afstandsbediening.  
 ⇨ Het display toont *[Set Time (tijd instellen)]* (Afb. 12).
2. Druk op de bedienknop om de uren in te stellen.  
 ⇨ De urenweergave knippert.
3. Draai aan de bedienknop om de uren in te stellen.
4. Druk op de bedienknop om de instelling te bevestigen.  
 ⇨ De minutenweergave knippert.
5. Draai aan de bedienknop om de minuten in te stellen.

6. Druk op de bedienknop om de instelling te bevestigen.

⇨ De tijd is ingesteld.

#### **i**

*Met de[Vooruit]- of [Achteruit]-toets kunt u tussen de uren- en minutenweergave wisselen.*

#### **i**

*Na 10 seconden zonder invoer gaat het apparaat automatisch naar de stand-bymodus zonder de instellingen op te slaan.*

#### Datum handmatig instellen

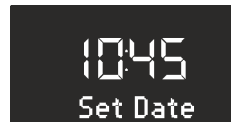

Afb. 13: Datum instellen

1. Druk in de stand-bymodus op de *[SETUP]*-toets van het apparaat of van de afstandsbediening.  
 ⇨ Het display toont *[Set Time (tijd instellen)]* (Afb. 12).
2. Druk op de *[Vooruit]*-toets.  
 ⇨ Het display toont het menu *[Set Date (Datum instellen)]* (Afb. 13).
3. Druk op de bedienknop.  
 ⇨ Nu kunt u de datum instellen op dezelfde wijze als onder ☞ „Tijd handmatig instellen“ op pagina 134 beschreven.

#### Datum in-/uitschakelen

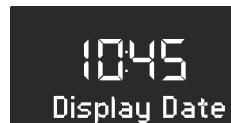

Afb. 14: Datum in-/uitschakelen

1. Druk in de stand-bymodus op de *[SETUP]*-toets van het apparaat of van de afstandsbediening.  
 ⇨ Het display toont *[Set Time (tijd instellen)]* (Afb. 12).
2. Druk 2x op de *[Vooruit]*-toets.  
 ⇨ Het display toont het menu *[Date (Datum)]* (Afb. 14).

- Druk op de bedienknop.
  - ⇒ Nu kunt u de datum in- of uitschakelen.

### 8.3 Basisinstellingen uitvoeren

Bij ingeschakeld apparaat kunnen in het menu *[Settings (Instelwaarden)]* de volgende configuraties worden uitgevoerd:

- Tijdsformaat instellen.
- Datumformaat instellen.
- Displaydimmer instellen.
- Weklicht instellen (alleen met sonoroLIGHT).
- Automatisch actualiseren van tijd/datum instellen.
- Displaytaal instellen.
- Demomuziek activeren/deactiveren.
- Apparaat naar fabrieksinstellingen terugzetten.

Om de instellingen te kunnen uitvoeren, gaat u als volgt te werk:

- Druk op de *[SETUP]*-toets aan de voorzijde van het apparaat of op de afstandsbediening om het desbetreffende submenu te openen.
- Druk op de *[Vooruit]*-of *[Achteruit]*-toets of draai aan de bedienknop om door de afzonderlijke menupunten te bladeren.
- Om het geselecteerde menupunt te openen, drukt u kort op de bedienknop of op de *[OK]*-toets op de afstandsbediening.
- Om het menu te verlaten, drukt u kort op de *[SETUP]*-toets op het apparaat of op de afstandsbediening.

#### *i*

*Als u geen gegevens meer wilt invoeren, wordt het menu gesloten en gaat het display naar de oorspronkelijke modus.*

#### Tijdsformaat instellen

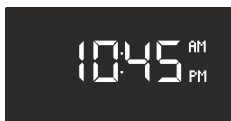

Afb. 15: Tijdsformaat instellen

U kunt kiezen tussen 24-uurs- en 12-uursformaat. In 12-uursformaat wordt de tijd door *[AM]* en *[PM]* gekenmerkt.

#### Datumformaat instellen



Afb. 16: Datumformaat instellen

U kunt drie verschillende datumformaten (Afb. 16/A, B en C) en de actuele dag instellen. De instelmogelijkheden zijn:

- A: actuele dag, dag, maand, jaar.
- B: actuele dag, maand, dag, jaar.
- C: actuele dag, maand (in woorden), dag, jaar.

#### Displaydimmer instellen



Afb. 17: Displaydimmer instellen

Het display wordt afhankelijk van de omgevingslichtsterkte licht of donker. De omgevingslichtsterkte wordt geregistreerd door een sensor naast het display.

U kunt de lichtsterkte instellen.

- Display licht: niveau 08 tot 15 (Afb. 17/A)
- Display donker: niveau 01 tot 08 (Afb. 17/B)

#### Weklicht instellen



Afb. 18: Weklicht instellen

U kunt zich 's morgens behalve met het alarm laten weken met licht dat steeds sterker wordt (alleen in combinatie met sonoroLIGHT).

Hiervoor kunt u de maximaal gewenste lichtsterkte van het weklicht en de tijdsduur waarin het weklicht deze lichtsterkte moet bereiken, als volgt instellen:

- Lichtsterkte: 01 tot 32 (Afb. 18/A)
- Weklicht: 0 tot 60 min. (Afb. 18/B)

#### Automatisch actualiseren tijd/datum instellen

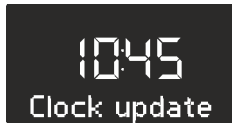

Afb. 19: Automatisch actualiseren instellen

In het submenu *[Set Time (Tijd instellen)]* (Afb. 19) kunt u automatisch actualiseren instellen. Door het inschakelen van de functie worden de tijd en de datum automatisch in de bedrijfsmodi FM-radio en DAB-radio gesynchroniseerd.

#### Displaytaal instellen

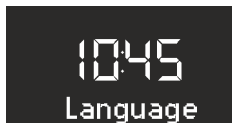

Afb. 20: Taal instellen

U kunt de taal van het menu en de weergave instellen (Afb. 20). U hebt de keuze uit de volgende talen:

- Engels,
- Duits en
- Frans

#### Demomuziek in-/uitschakelen

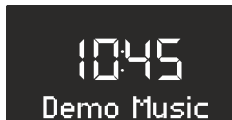

Afb. 21: Demomuziek in-/uitschakelen

U kunt de demomuziekfunctie in- of uitschakelen (Afb. 21).

#### Apparaat naar fabriekstoestand terugzetten

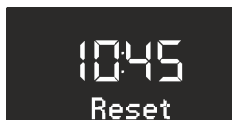

Afb. 22: Naar fabriekstoestand terugzetten

Indien nodig kunnen alle uitgevoerde instellingen zoals taal- en tijdformaten en opgeslagen zenders naar de fabrieksinstellingen worden teruggezet (Afb. 22).

## 8.4 Klank instellen

U kunt de klank van de audioweergave via de instellingen van bas en hoogte aanpassen.



Afb. 23: Klank instellen

1. Ga naar het desbetreffende submenu of druk op de desbetreffende toets op de afstandsbediening.
2. Om de bastonen in te stellen selecteert u *[Bass (Bas)]* (Afb. 23/A) en draait aan de bedienknop. Om de hoge tonen in te stellen, selecteert u *[Treble (Hoge frequenties)]* (Afb. 23/B) en draait aan de bedienknop.

### i

Alternatief kunt ook de *[Vooruit]- resp. [Achteruit]-toets* gebruiken om de waarden in te stellen.

3. Om de invoer te bevestigen drukt u op de bedienknop of wacht u 10 seconden.

## 8.5 Sleeptimer instellen

De sleeptimer is een automatische uitschakeling die het apparaat na de ingestelde tijdsduur in de standbymodus zet.

#### Sleeptimer inschakelen



Afb. 24: Sleeptimer in-/uitschakelen

1. Druk op de *[SLEEP]*-toets op de bovenzijde van het apparaat of op de afstandsbediening.
  - ⇒ Het display toont het symbool *[SLEEP]* (Afb. 24/1).

#### Sleeptimer uitschakelen

2. Om de sleeptimer uit te schakelen, drukt u opnieuw op de toets *[SLEEP]*.
  - ⇒ Het symbool op het display verdwijnt.



## **i**

Als het apparaat met de sleeptimer werd uitgeschakeld, start het bij de volgende keer inschakelen in de laatst gehoorde modus.

### Tijdinterval voor sleeptimer instellen



Afb. 25: Tijdinterval voor sleeptimer instellen

1. Druk lang op de [SLEEP]-toets op de bovenzijde van het apparaat of op de afstandsbediening.
  - ⇒ De sleeptimer verschijnt (Afb. 25) en het sleep-symbool knippert (Afb. 25/1).
2. Draai aan de bedienknop om de gewenste lengte van het tijdinterval (Afb. 25/2) te selecteren. Het maximale tijdinterval bedraagt 120 minuten.

## **i**

Alternatief kunt ook de [Vooruit]- resp. [Achteruit]-toets gebruiken om de waarden in te stellen.

3. Druk op de bedienknop om de invoer te bevestigen.

Als de tijd is verstreken, verdwijnt de weergave langzaam.

### Licht dimmen (zonsondergang)

U kunt naast de sleeptimer ook een aangesloten lamp laten dimmen en uitschakelen (alleen in combinatie met sonoroLIGHT).

1. Controleer of sonoroLIGHT is gekoppeld en of de dimfunctie is ingeschakeld.
2. Schakel het licht in [Hoofdstuk 8.6 „Licht in- en uitschakelen“ op pagina 137](#).
3. Programmeer een sleeptimer.
  - ⇒ Na afloop van de sleeptimer wordt het licht geleidelijk gedimd en na 40 seconden uitgeschakeld.

## **i**

Als u tijdens de sleeptimer op de [Stand-by]toets drukt, blijft het licht ingeschakeld.

Als u tijdens het dimmen van het licht op de [Licht]-toets drukt, wordt het licht direct uitgeschakeld.

### 8.6 Licht in- en uitschakelen

U kunt een aangesloten lamp in- en uitschakelen (alleen in combinatie met sonoroLIGHT).

1. Controleer of sonoroLIGHT is gekoppeld en of de dimfunctie is ingeschakeld.

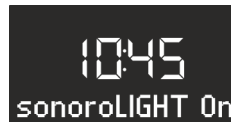

Afb. 26: Licht inschakelen

2. Druk op de [Licht]-toets op het apparaat of op de afstandsbediening.

⇒ Het licht wordt ingeschakeld (lichtsterkteniveau 8), het display toont de tekst [sonoroLIGHT On (sonoroLIGHT aan)] (Afb. 26).



Afb. 27: Lichtsterkte instellen

3. Draai binnen 4 seconden aan de bedienknop om de lichtsterkte in te stellen (niveau 00 tot 32, Afb. 27).

## **i**

Als het apparaat uitgeschakeld is, hebt u hiervoor langer de tijd.

4. Druk opnieuw op de [Licht]-toets, om het licht uit te schakelen.

Als het apparaat uitgeschakeld is, kunt u direct aan de bedienknop draaien, om het licht in te schakelen en de lichtsterkte in te stellen.

## 9 Wekfunctie

Met het apparaat de radio kunt u zich door de FM/DAB-radio, cd, door relaxmuziek of door wektonen laten wekken. De wekfuncties kunnen ook in de stand-by-modus van het apparaat worden ingesteld. Het alarmsetupmenu is als volgt opgebouwd:

„Wektijd instellen → Alarmbron instellen  
→ Wekvolume instellen → Wekherhaling instellen  
→ Einde“

### i

Als u bij instelling van het alarm ca. 10 seconden op geen enkele toets drukt, wordt de instelling zonder opslaan beëindigd.

### 9.1 Wektijd instellen

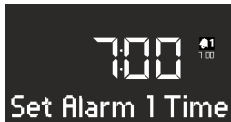

Afb. 28: Alarm 1 instellen

- Houd de [Alarm 1]- of [Alarm 2]-toets ingedrukt.
  - ⇒ Het display toont het menu [Set Alarm 1 Time (Alarm 1 instellen)] (Afb. 28) of [Set Alarm 2 Time (Alarm 2 instellen)].
- Draai aan de bedienknop om de uren in te stellen.
- Druk op de bedienknop om de invoer te bevestigen.
  - ⇒ De minutenweergave knippert.
- Draai aan de bedienknop om de minuten in te stellen.
- Druk op de bedienknop om de invoer te bevestigen.

### i

Met de [Vooruit]- of [Achteruit]-toets kunt u tussen de uren- en minutenweergave wisselen.

⇒ De alarmtijd is ingesteld.

### 9.2 Alarmbron instellen

Nadat u de wektijd heeft ingesteld en bevestigd, kunt u de bron voor het alarm instellen.

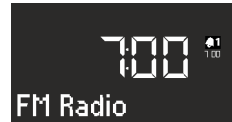

Afb. 29: Alarmbron instellen

- Draai aan de bedienknop om het gewenste medium te selecteren (Afb. 29):

|             |   |
|-------------|---|
| FM          | Selecteer een FM-programma-plaats uit het zendergeheugen waarmee de radio bij het wekken moet starten.  |
| DAB         | Selecteer een DAB-programma-plaats uit het zendergeheugen waarmee de radio bij het wekken moet starten. |
| CD          | Selecteer een nummer op de cd waarmee het apparaat u moet wekken.                                       |
| Relax Music | Selecteer relaxmuziek uit het geheugen waarmee de radio bij het wekken moet starten.                    |
| Ringtone    | Selecteer een wektoon uit het geheugen waarmee de radio bij het wekken moet starten.                    |

- Druk op de bedienknop of op de [OK]-toets op de afstandsbediening om de invoer te bevestigen.
  - ⇒ De alarmbron is ingesteld.

### 9.3 Wekvolume instellen

Nadat u de alarmbron heeft ingesteld en bevestigd, kunt u het wekvolume instellen.



Afb. 30: Wekvolume instellen

- Draai aan de bedienknop om het gewenste volume in te stellen (Afb. 30).
- Druk op de bedienknop of op de [OK]-toets op de afstandsbediening om de instelling te bevestigen.
  - ⇒ Het wekvolume is ingesteld.

## **i**

*De alarm-audioweergave begint altijd zeer zacht en wordt dan steeds harder tot het ingestelde volume is bereikt.*

### 9.4 Wekherhaling instellen

Nadat u het wekvolume heeft ingesteld en bevestigd, kunt u de wekherhaling instellen.



Afb. 31: Wekherhaling instellen

1. Draai aan de bedienknop om de gewenste herhaling te stellen (Afb. 31). U kunt kiezen tussen volgende instellingen:
  - Once (één keer)
  - Daily (dagelijks)
  - On weekends (in het weekend)
  - Weekdays (door de week)
2. Druk op de bedienknop of op de [OK]-toets op de afstandsbediening om de instelling te bevestigen.
  - ⇒ De wekherhaling is ingesteld.

### 9.5 Weklicht programmeren (zonsopgang)

Nadat u de wekherhaling heeft ingesteld en bevestigd, kunt u instellen of u daarnaast door weklicht wilt worden gewekt (alleen in combinatie met sonoroLIGHT).

1. Controleer of sonoroLIGHT is gekoppeld en of de dimfunctie is ingeschakeld.

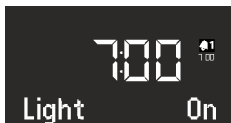

Afb. 32: Weklicht instellen

2. Draai aan de bedienknop om het weklicht in- of uit te schakelen (Afb. 31):
3. Druk op de bedienknop of op de [OK]-toets op de afstandsbediening om de instelling te bevestigen.
  - ⇒ Het weklicht is geprogrammeerd.

Als u daarnaast door weklicht gewekt wilt worden, wordt het licht telkens met de door u ingestelde tijd vóór het alarm ingeschakeld, zodat de ingestelde lichtsterkte is bereikt als het alarm geactiveerd wordt. Voor het instellen van het weklicht  „Weklicht instellen“ op pagina 135.

#### Voorbeeld

Uitgevoerde instellingen:

- Wektijd: 07:00 uur
- Lichtsterkte: 15
- Tijdsduur: 30 min

Om 6:30 uur wordt het weklicht ingeschakeld en de lichtsterkte wordt tot 07:00 uur geleidelijk verhoogd van niveau 0 tot niveau 15.

### 9.6 Wekker in- en uitschakelen

#### Wekker inschakelen

1. Om de wekker in te stellen drukt u kort op de [Alarm 1]- of [Alarm 2]-toets aan de voorzijde van het apparaat of op de afstandsbediening.

#### Wekker uitschakelen

2. Om de wekker uit te schakelen, drukt u opnieuw kort op de [Alarm 1]- of [Alarm 2]-toets.

### 9.7 Wekker na afgaan van het alarm uitzetten

1. Om het alarm uit te zetten, drukt u op een volgende toetsen:
  - [Alarm 1]
  - [Alarm 2]
  - Bedienknop
  - [Standby (Stand-by)]

⇒ Het alarm blijft voor de volgende dag geactiveerd. Uitzondering is de eenmalige wekinstelling. Het weklicht blijft ingeschakeld en behoudt de actuele lichtsterkte.

## **i**

*Na 60 min wordt het alarm automatisch uitgeschakeld.*

2. Om het weklicht uit te schakelen, drukt u op de [Licht]-toets.

- Om de wekker uit te schakelen zodat deze na een vastgelegde tijd opnieuw klinkt (wekherhaling/snooze), drukt u op de [SNOOZE]-toets op de afstandsbediening.

## i

Alternatief kunt u ook bij klinken van het alarm de bedienknop draaien om de gewenste wekherhalingstijd in te stellen en deze door indrukken van de bedienknop te bevestigen.

- ⇒ Op het display wordt de resterende tijd voor de wekherhaling weergegeven. Na de ingestelde tijd klinkt het alarm opnieuw.

### 9.8 Snooze instellen



Afb. 33: Snooze instellen

- Druk in de stand-bymodus kort op de [SNOOZE]-toets op de afstandsbediening. Houd in ingeschakelde toestand de [SNOOZE]-toets op de afstandsbediening ingedrukt tot het snooze-submenu verschijnt (Afb. 33).
  - ⇒ Het display toont het symbool [Snooze] (Afb. 33/1).
- Draai aan de bedienknop om de duur in te stellen.
- Druk op de bedienknop om de invoer te bevestigen.

## 10 Algemene functies van de audio-weergave

### 10.1 Volume instellen



Afb. 34: Volume instellen

- Draai aan de bedienknop (Afb. 34) om het volume te verhogen of te verlagen.
  - ⇒ Het display toont een volumeregelaar.

### 10.2 Weergave op stil zetten

#### Op stil zetten



Afb. 35: Op stil zetten

- Druk in de weergavemodus kort op de [MUTE]-toets op de bovenzijde van het apparaat om het geluid tijdens weergave uit te schakelen. Alternatief kunt u ook de [MUTE]-toets op de afstandsbediening indrukken.
  - ⇒ Op het display knippert de tekst [Volume Mute (Geluid uit)] (Afb. 35).

#### Geluid inschakelen

- Om het geluid weer in te schakelen, drukt u op de [MUTE]-toets op het apparaat of op de afstandsbediening.
  - ⇒ Het uitgangsscherm wordt weergegeven.

## 10.3 Weergavemodus selecteren

Voor de audioweergave van verschillende media of externe apparaten selecteert u de desbetreffende modus.



Afb. 36: Weergavemodus selecteren

1. Schakel het apparaat in.
2. Druk op de [MENU]-toets aan de voorzijde van het apparaat of op de afstandsbediening.
  - ⇒ Het display toont de geselecteerde modus (Afb. 36).

### i

Alternatief kunt u ook na indrukken van de [MENU]-toets aan de bedienknop draaien om door de afzonderlijke modi te bladeren. U bevestigt de modus door de bedienknop in te drukken.

## 11 Radioweergave

Nadat u de radioweergave via [FM] (VHF-radio) of [DAB] (digitale radio) heeft geselecteerd, toont het display het symbool FM of DAB alsmede de volgende informatie:

- Modus: FM of DAB.
- Opgeslagen programmaplaats, indien de zender in het programme geheugen is opgeslagen.
- Zendernaam, indien de zender RDS-informatie verstuurt.
- RDS-informatie van de zender, indien de zender RDS-informatie verstuurt.

### i

RDS ("Radio Data System") is alleen beschikbaar voor zenders in het FM-frequentiebereik, en alleen indien de zender RDS-gegevens overdraagt.

Als de zender geen RDS-informatie verstuurt, wordt in plaats van de zendernaam de frequentie weergegeven.

## 11.1 FM-radio

### FM-zender zoeken

#### Automatisch zenders zoeken

Met automatisch zoeken wordt een zenderlijst van maximaal 30 zenders automatisch gemaakt en opgeslagen. De zenders worden gesorteerd naar sterkste ontvangst.

Voorwaarde:

- Een van beide antennes is aangesloten.



Afb. 37: FM-zenderlijst

1. Druk op de [SETUP]-toets.
  - ⇒ Het display toont de tekst [FM Preset List (FM-zenderlijst)] (Afb. 37).
2. Druk op de [Vooruit]-toets.
  - ⇒ Het display toont de tekst [FM Auto Search (Automatisch zoeken FM)].
3. Druk op de bedienknop.
  - ⇒ Het display toont de tekst [Auto Search YES (Automatisch zoeken JA)].
4. Druk opnieuw op de bedienknop.
  - ⇒ Automatisch zoeken wordt gestart. Na voltooiën van het zoeken springt het apparaat naar de eerste zender van de lijst.

#### Automatisch instellen

Voorwaarde:

- Een van beide antennes is aangesloten.



Afb. 38: Automatisch instellen

1. Houd in de FM-weergavemodus de [Vooruit]- of [Achteruit]-toets ingedrukt.
  - ⇒ Het display toont de tekst [Auto Tuning (Automatisch instellen)] (Afb. 38). Het apparaat zoekt naar beschikbare radiozenders en geeft de eerste beschikbare zender weer.

## Handmatig instellen

Voorwaarde:

- Een van beide antennes is aangesloten.



Afb. 39: Handmatig instellen

1. Houd de bedienknop ingedrukt om handmatig instellen te activeren.
  - ⇒ Het display toont de tekst *[Manual tune (Handmatig instellen)]* (Afb. 39).
2. Draai aan de bedienknop of druk op de *[Vooruit]-* of *[Achteruit]-*toets om het frequentiebereik te wijzigen.
3. Druk op de bedienknop om uw selectie te bevestigen.

## FM-zenders als favoriet opslaan



Afb. 40: FM-zender opslaan

1. Stel de gewenste zender in.
2. Houd een van de zendergeheugentoetsen op de bovenzijde van het apparaat of op de afstandsbediening ingedrukt.
  - ⇒ Het display toont de zendergeheugenplaats.

### **i**

U kunt maximaal 6 FM-zenders als favoriet opslaan.

## Als favoriet opgeslagen FM-zenders oproepen

1. Druk kort op een van de zendergeheugentoetsen 1 – 6 op de bovenzijde van het apparaat of op de afstandsbediening.
  - ⇒ De geselecteerde zender wordt weergegeven.

## 11.2 DAB-radio

### DAB-zender zoeken

#### Automatisch instellen

Voorwaarde:

- Een van beide antennes is aangesloten.



Afb. 41: DAB-zenders automatisch zoeken

1. Druk in de DAB-weergavemodus op de *[SETUP]-*toets.
  - ⇒ Het display toont de tekst *[DAB Full Scan (Automatisch zoeken DAB)]* (Afb. 41).
2. Druk om te bevestigen op de bedienknop van het apparaat of op de *[OK]-*toets op de afstandsbediening.
  - ⇒ Het apparaat zoekt naar beschikbare radiozenders en geeft de eerste beschikbare zender weer.

#### Handmatig instellen

Voorwaarde:

- Een van beide antennes is aangesloten.

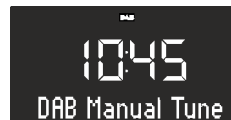

Afb. 42: DAB-zenders handmatig zoeken

1. Druk in de DAB-weergavemodus op de *[SETUP]-*toets.
2. Druk op de *[Vooruit]-*toets.
  - ⇒ Het display toont de tekst *[DAB Manual Tune (DAB handmatig instellen)]* (Afb. 42).
3. Druk op de bedienknop van het apparaat of op de *[OK]-*toets op de afstandsbediening.
4. Druk op de bedienknop of op de *[Vooruit]-* of *[Achteruit]-*toets om de verschillende zenders in te stellen.
5. Druk op de bedienknop om uw selectie te bevestigen.

## Inactieve zenders verwijderen – Prune List

Indien de met de functie automatisch DAB-zenders zoeken gemaakte DAB-zenderlijst niet meer actueel is (bijvoorbeeld na een verhuizing), kunt u inactieve zenders automatisch verwijderen.

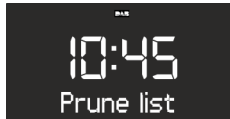

Afb. 43: Inactieve DAB-zenders wissen

1. Druk in de DAB-weergavemodus op de [SETUP]-toets.
  - ⇒ Het display toont de tekst [DAB Full Scan (Automatisch zoeken DAB)].
2. Draai aan de bedienknop tot het display [Prune List (Prune lijst)] toont (Afb. 43).

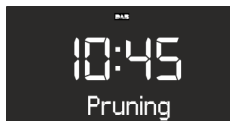

Afb. 44: Pruning

3. Druk op de bedienknop om uw selectie te bevestigen.
  - ⇒ De inactieve DAB-zenders worden gewist. Tijdens de procedure toont het display [Pruning (Overbodige zenders verwijderen)] (Afb. 44).

## DAB-zenders als favoriet opslaan

1. Om een DAB-zender als favoriet op te slaan, gaat u te werk zoals beschreven in [Hoofdstuk 11.1 „FM-radio“ op pagina 141](#).

### **i**

U kunt maximaal 6 DAB-zenders als favoriet opslaan.

## Als favoriet opgeslagen DAB-zenders oproepen

1. Voor het oproepen van een als favoriet opgeslagen DAB-zender gaat u te werk zoals beschreven in [Hoofdstuk 11.1 „FM-radio“ op pagina 141](#).
  - ⇒ De geselecteerde zender wordt weergegeven.

## DAB-informatie oproepen

In de DAB-weergavemodus kunt u informatie over zender, programma etc. oproepen. De informatie wordt in volgende volgorde weergegeven:

- Zendernaam (uitgangspunt)
- Zenderketen
- DLS ("Dynamic Label Service", programmabegeleidende informatie zoals uitvoerende, titel etc.)
- Programmatype (bijvoorbeeld sport)
- Zenderfrequentie
- Signaalkwaliteit

Voorwaarde:

- Het apparaat is in DAB-weergavemodus. Het display toont de zendernaam.
1. Om de DAB-informatie op te roepen, drukt u op de [STOP]-toets op het apparaat of op de [DAB]-toets op de afstandsbediening.
    - ⇒ Het display toont de tekst [Broadcaster (Zenderketen)].
  2. Druk opnieuw op de [STOP]-toets.
    - ⇒ Het display toont de tekst [DLS].
  3. Ga op dezelfde manier te werk om de overige DAB-informatie op te roepen.

## DRC-instelling

DRC ("Dynamic Range Compression") dient om het volume in muziek zo te comprimeren dat er een uniform volume ontstaat. Zeer luide en zeer zachte passages worden hierdoor op elkaar afgestemd.

Er zijn 3 verschillende instelmogelijkheden:

- DRC High: sterke compressie
- DRC Low: zwakke compressie
- DRC Off: geen compressie

Voorwaarde:

- Het apparaat is in DAB-modus.
1. Druk op de [SETUP]-toets.
    - ⇒ Het display toont de tekst [DAB Auto Search (automatisch zoeken DAB)].



Afb. 45: DRC-instelling

2. Druk op de [Vooruit]-toets tot het display de tekst [DRC Setting (DRC-instelling)] toont.

3. Druk op de bedienknop of op de [OK]-toets op de afstandsbediening.
4. Voer met de [Vooruit]- of [Achteruit]-toets de gewenste instelling uit.
5. Druk op de bedienknop om de instelling te bevestigen.

## 12 Cd-weergave

### ⚠ AANWIJZING!

#### Materiële schade door onjuiste bediening!

Steek geen geluidsdragers in de cd-speler die van het normale cd-formaat afwijken (bijvoorbeeld minidisks etc.). Deze kunnen eventueel niet correct worden afgespeeld en uitgeworpen. Steek altijd slechts één cd tegelijk in de cd-speler.

1. Schakel het apparaat in.
2. Schuif de cd met het opschrift omhoog in de cd-sleuf.
  - ⇒ De cd-speler trekt de cd automatisch naar binnen en start de weergave.

### i

Als het apparaat zich in een andere modus bevindt, schakelt het automatisch om naar de cd-modus.

In de cd-modus toont het display de volgende informatie:

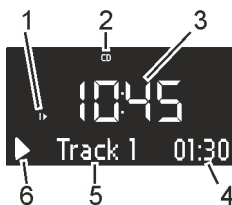

Afb. 46: Weergave in de cd-modus

- 1 Afspelveelgorde (Repeat, Shuffle, cd voortzetten)
- 2 Cd-modus
- 3 Tijd
- 4 Verstreken speeltijd in minuten
- 5 Titelnnummer
- 6 Weergavestatus (afspelen/pauze)

### Overige functies

- Om de weergave van de cd te onderbreken (pauze), drukt u op de [Afspelen/Pauze]-toets of op de bedienknop.
- Om de cd verder af te spelen, drukt u op de [Afspelen/Pauze]-toets of de bedienknop.
- Om naar het volgende nummer te gaan, drukt u een keer op de [Vooruit]-toets.
- Om snel door een nummer spoelen, houdt u de [Vooruit]-toets ingedrukt.
- Om terug te gaan naar het vorige nummer, drukt u een keer op de [Achteruit]-toets.
- Om snel door een nummer terug te spoelen, houdt u de [Achteruit]-toets ingedrukt.
- Om de weergave van een cd te beëindigen, drukt u op de [Stop]-toets.
- Om de cd uit te werpen, drukt u op de [Eject]-toets.
- Om aanvullende ID3-gegevens, indien beschikbaar, weer te geven, drukt u op de [CD]-toets op de afstandsbediening (alleen MP3-cd). De volgorde hierbij is:  
„Titel → Artiest → Album → Verstreken tijd“
- Om naar de volgende map te gaan, drukt u op de [Memory 2 (Geheugen 2)]-toets (alleen MP3-cd).
- Om naar de vorige map te gaan, drukt u op de [Memory 1 (Geheugen 1)]-toets (alleen MP3-cd).

### Cd-weergave aanpassen

Voor de weergave van de nummers op een cd kunnen verschillende volgordes worden gekozen.

1. Druk op de [SETUP]-toets om het cd-menu te openen. Dit bevat de volgende functies:
  - Repeat one (Herhaling van een nummer)
  - Repeat All (Herhaling van alle nummers op de cd)
  - Shuffle (Toevallige weergave)
  - Resume (Cd voortzetten)
  - Bass (Bas instellen)
  - Treble (Hoge frequenties instellen)
  - Settings (Instelwaarden)
2. Draai aan de bedienknop om de functie te selecteren.
3. Druk op de bedienknop om uw selectie te bevestigen.

### Repeat one (Herhaling van een nummer)

Het actuele nummer wordt herhaaldelijk weergegeven. Deze functie wordt beëindigd als u van modus wisselt of de cd uitwerpt.



## Repeat all (Herhaling van alle nummers)

Alle nummers op de cd worden herhaaldelijk weergegeven. Deze functie wordt beëindigd als u van modus wisselt of de cd uitwerpt.

## Shuffle (Toevallige weergave)

De nummers op de cd worden in toevallige volgorde weergegeven. Dit geldt ook, als u de [Vooruit]- of [Achteruit]-toets indrukt. Deze functie wordt beëindigd als u van modus wisselt of de cd uitwerpt.

## Resume (Cd voortzetten)

De cd-weergave wordt vanaf het laatst gehoorde punt voortgezet, ook als u de modus heeft gewisseld of het apparaat in de stand-by-modus heeft geschakeld. Deze functie wordt beëindigd, als u de cd uitwerpt. De functie is bijvoorbeeld bestemd voor luisterboeken.

## 13 Bluetooth-weergave

### 13.1 Bluetooth-apparaten koppelen

Mobiele telefoons en andere Bluetooth-compatibele apparaten kunnen via de Bluetooth-functie met de radio worden verbonden.

#### **i**

Lees hiervoor indien nodig de bedieningshandleiding van uw mobiele telefoon of apparaat.

1. Schakel het apparaat in.

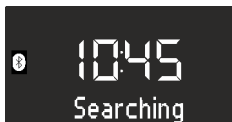

Afb. 47: Bluetooth zoeken

2. Druk op de [MENU]-toets en selecteer de [Bluetooth]-modus of druk op de [Bluetooth]-toets op de afstandsbediening.
  - ⇒ Het Bluetooth-symbool knippert en het display toont de tekst [Searching (Zoekt)] (Afb. 47).
3. Schakel de Bluetooth-functie van uw mobiele telefoon of apparaat in en selecteer in de lijst met gevonden Bluetooth-apparaten "sonoroCD 2".
  - ⇒ De apparaten worden gekoppeld.

#### **i**

De radio koppelt maximaal 8 mobiele telefoons of apparaten en maakt automatisch een verbinding met reeds ingestelde apparaten, indien Bluetooth geactiveerd is.

### 13.2 Bluetooth-apparaten verbinden

Opgeslagen Bluetooth-apparaten worden automatisch verbonden.

1. Activeer de Bluetooth-modus.
  - ⇒ Het Bluetooth-symbool knippert en het display toont de tekst [Searching (Zoekt)] (Afb. 47).

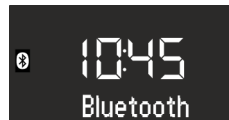

Afb. 48: Bluetooth-apparaten koppelen

2. Schakel de Bluetooth-functie van uw mobiele telefoon of apparaat in.
  - ⇒ Na het verbinden toont het display continu de tekst [Bluetooth].

### 13.3 Muziek via Bluetooth afspelen

- Om de weergave te starten, drukt u op de [Afspelen/Pauze]-toets of op de bedienknop.
- Om de weergave te onderbreken (pauze), drukt u op de [Afspelen/Pauze]-toets of op de bedienknop.

## 14 AUX-weergave

Via de AUX-aansluiting aan de achterzijde van het apparaat kunt u andere audioapparaten aansluiten en afspelen.

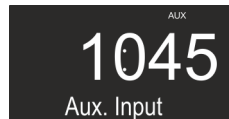

Afb. 49: AUX-weergave activeren

1. Schakel het apparaat in.
2. Druk op de [MENU]-toets en selecteer de [AUX]-modus of druk op de [AUX]-toets op de afstandsbediening.
  - ⇒ Het display toont het [AUX]-symbool (Afb. 49).
3. Verbind het externe apparaat via een kabel met de AUX-aansluiting.

- Schakel het externe apparaat in en start de weergave op het externe apparaat.

## i

Bediening van een extern apparaat via de toetsen van de radio is niet mogelijk.

## 15 USB-weergave

Via de USB-Charge & Playback-aansluiting aan de achterzijde van het apparaat kunt u meer apparaten op de radio aansluiten en muziek afspelen.

## i

De formaten MP3 en WMA kunnen worden afgespeeld.



Afb. 50: USB-weergave instellen

- Schakel het apparaat in.
- Druk op de [MENU]-toets en selecteer de [USB]-modus of druk op de [USB]-toets op de afstandsbediening.

⇒ Het display toont het [USB]-symbool (Afb. 50).

## 16 Relax- en meditatiemuziek

Het apparaat beschikt over taalafhankelijke relax- en meditatiemuziek, die in verschillende mappen is gesorteerd.

| Taal  | Map                         | Nummer | Naam  |
|-------|-----------------------------|--------|---|
| Duits | 1 – Korte ontspanning       | 1      | Einleitung Kurzentspannung (Inleiding korte ontspanning)                            |
|       |                             | 2      | Entspannung durch längeres Ausatmen (Ontspannen door ademhaling)                    |
|       |                             | 3      | Entspannung durch Spüren der Gegensätze (Ontspannen door tegenstellingen te voelen) |
|       |                             | 4      | Entspannung durch Da-Sein (Ontspannen door te zijn)                                 |
|       |                             | 5      | Entspannung durch Stressabgeben (Ontspannen door stress los te laten)               |
|       |                             | 6      | Entspannung durch Loslassen (Ontspannen door loslaten)                              |
|       |                             | 7      | Entspannung durch Spüren Ihres Pulses (Ontspannen door uw hartslag te voelen)       |
|       | 2 – Meditatieve ontspanning | 1      | Einleitung (Inleiding)  |

- Sluit een extern USB-apparaat aan.

⇒ Het display toont de tekst [Searching (Zoekt)].

- Druk op de toets [Afspelen/Pauze] om de weergave te starten.

### Overige functies

- Om de weergave te onderbreken (pauze), drukt u op de [Afspelen/Pauze]-toets of op de bedienknop.
- Om de weergave voort te zetten, drukt u op de [Afspelen/Pauze]-toets of op de bedienknop.
- Om naar het volgende nummer te gaan, drukt u een keer op de [Vooruit]-toets.
- Om terug te gaan naar het vorige nummer, drukt u op de [Achteruit]-toets.
- Om de weergave te beëindigen, drukt u op de [Stop]-toets.
- Om aanvullende ID3-gegevens, indien beschikbaar, weer te geven, drukt u op de [USB]-toets op de afstandsbediening. De volgorde hierbij is:  
„Titel → Artiest → Album → Verstreken tijd“
- Om naar de volgende MP3-map te gaan, drukt u op de [Memory 2 (Geheugen 2)]-toets.
- Om naar de vorige MP3-map te gaan, drukt u op de [Memory 1 (Geheugen 1)]-toets.

| Taal | Map                               | Nummer | Naam  |
|------|-----------------------------------|--------|---|
|      |                                   | 2      | Meditatieve Atemontspanning (Meditatieve ademontspanning)     |
|      |                                   | 3      | Meditatieve Achtsamkeitsontspanning (Meditatieve mindfulness) |
|      | 3 – Progressieve spierontspanning | 1      | Einleitung (Inleiding)  |
|      |                                   | 2      | Progressive Muskelontspanning (Progressieve spierontspanning) |
|      | 4 – Fantasiereizen                | 1      | Einleitung (Inleiding)  |
|      |                                   | 2      | Fantasiereis Strand & Wärme (Fantasiereis “Strand en warmte”) |
|      |                                   | 3      | Fantasiereis Universum (Fantasiereis universum)               |
|      | 5 – Relaxmuziek                   | 1      | Einleitung Musik (Inleiding muziek)                           |
|      |                                   | 2      | Ontspanningsmuziek 1 (Relaxmuziek 1)                          |
|      |                                   | 3      | Ontspanningsmuziek 2 (Relaxmuziek 2)                          |
|      |                                   | 4      | Ontspanningsmuziek 3 (Relaxmuziek 3)                          |
|      |                                   | 5      | Ontspanningsmuziek 4 (Relaxmuziek 4)                          |
|      |                                   | 6      | Ontspanningsmuziek 5 (Relaxmuziek 5)                          |
|      | 6 – Natuurklanken                 |        | Brandung (Branding)   |
|      |                                   |        | Walgesänge (Walvissen)  |
|      |                                   |        | Vögel (Vogels)  |
|      |                                   |        | Regen (Regen)   |
|      |                                   |        | Windspiel (Windklokkenspel)                                   |
|      |                                   |        | Kaminfeuer (Openhaard)  |

| Taal   | Map                               | Nummer | Naam   |
|--------|-----------------------------------|--------|--|
| Engels | 1 – Korte ontspanning             | 1      | Quick Relaxation Exercise: Relaxing by feeling your pulse (Korte ontspanningsoefening: ontspannen door uw hartslag te voelen)  |
|        |                                   | 2      | Quick Relaxation Exercise: Relaxing by letting go off stress (Korte ontspanningsoefening: ontspannen door stress los te laten) |
|        | 2 – Meditatieve ontspanning       | 1      | Relaxing by meditating on our breath (Meditatieve ademontspanning)   |
|        | 3 – Fantasiereizen                | 1      | A journey of the imagination "Beach and Warmth" (Fantasiereis “Strand en warmte”)  |
|        | 4 – Progressieve spierontspanning | 1      | Progressive Muscle Relaxation according to Jacobson (Progressieve spierontspanning volgens Jacobson)                           |
|        | 5 – Relaxmuziek                   | 1      | Relax Music 1 (Relaxmuziek 1)  |
|        |                                   | 2      | Relax Music 2 (Relaxmuziek 2)  |
|        |                                   | 3      | Relax Music 3 (Relaxmuziek 3)  |

| Taal | Map               | Nummer | Naam                          |
|------|-------------------|--------|-------------------------------|
|      |                   | 4      | Relax Music 4 (Relaxmuziek 4) |
|      |                   | 5      | Relax Music 5 (Relaxmuziek 5) |
|      | 6 – Natuurklanken |        | Ocean Surf (Branding)         |
|      |                   |        | Whales (Walvissen)            |
|      |                   |        | Birds (Vogels)                |
|      |                   |        | Rain (Regen)                  |
|      |                   |        | Wind Chimes (Windklokkenspel) |
|      |                   |        | Fireplace (Openhaard)         |

| Taal  | Map                               | Nummer | Naam  |
|-------|-----------------------------------|--------|---|
| Frans | 1 – Korte ontspanning             | 1      | Relaxation courte: Relaxation à travers le resenti de votre pouls (Korte ontspanningsoefening: ontspannen door uw hartslag te voelen) |
|       |                                   | 2      | Relaxation courte: Relaxation par évacuation du stress (Korte ontspanningsoefening: ontspannen door stress los te laten)              |
|       | 2 – Meditatieve ontspanning       | 1      | Relaxation méditative par la respiration (Meditatieve ademontspanning)  |
|       | 3 – Fantasiereizen                | 1      | Voyage imaginaire "plage et chaleur" (Fantasiereis "Strand en warmte")  |
|       | 4 – Progressieve spierontspanning | 1      | La relaxation musculaire progressive selon Jacobson (Progressieve spierontspanning volgens Jacobson)                                  |
|       | 5 – Relaxmuziek                   | 1      | Relax Music 1 (Relaxmuziek 1)   |
|       |                                   | 2      | Relax Music 2 (Relaxmuziek 2)   |
|       |                                   | 3      | Relax Music 3 (Relaxmuziek 3)   |
|       |                                   | 4      | Relax Music 4 (Relaxmuziek 4)   |
|       |                                   | 5      | Relax Music 5 (Relaxmuziek 5)   |
|       | 6 – Natuurklanken                 |        | Surf (Branding)   |
|       |                                   |        | Baleines (Walvissen)  |
|       |                                   |        | Oiseaux (Vogels)  |
|       |                                   |        | Pluie (Regen)   |
|       |                                   |        | Carillons (Windklokkenspel)   |
|       |                                   |        | Feu de cheminée (Openhaard)   |

- Schakel het apparaat in.
- Druk op de **[RELAX]**-toets aan de bovenzijde van het apparaat of op de afstandsbediening.  
⇒ Het display toont het **[Relax]**-symbool.
- Druk op de **[SETUP]**-toets.

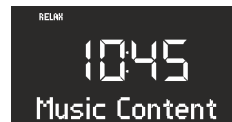

Afb. 51: Taalmenu selecteren

- Draai aan de bedienknop tot het display **[Music Content (Inhoud muziek)]** toont.

5. Druk op de bedienknop om uw selectie te bevestigen.



Afb. 52: Taal instellen

6. Draai aan de bedienknop om de gewenste taal te selecteren.
7. Druk op de bedienknop om uw selectie te bevestigen.
8. Druk op een van de geheugentoetsen 1–6, om de gewenste map te selecteren.

## 17 Demomuziek-weergave

In de stand-bymodus kan demomuziek worden weergegeven om het apparaat bijvoorbeeld te demonstreren.

### Demomuziek-modus activeren

1. Houd de bedienknop ca. 3 seconden ingedrukt.
  - ⇒ De demomuziek-modus wordt geactiveerd.
2. Druk op de geheugentoetsen 1–6 op de bovenzijde van het apparaat of op de afstandsbediening om een demotitel te selecteren.
  - ⇒ De titel van de demomuziek verschijnt in het display.

### **i**

Volgende toetsen zijn actief:

- Afspelen/Pauze
- Op stil zetten

### Demomuziek-modus activeren

3. Druk op de toets [*Standby (Stand-by)*] of houd de bedienknop ca. 3 seconden ingedrukt om de demomuziek-modus te verlaten.

- ⇒ De weergave van het eerste nummer in deze map begint.





Afb. 53: Naam van het nummer

9. Druk op de [*Vooruit*]- of [*Achteruit*]-toets om een nummer in een map te selecteren.
  - ⇒ Het display geeft kort het nummer en vervolgens de naam van het nummer weer.

## 18 Storingen verhelpen

Bij alle elektrische apparaten kunnen storingen optreden. Hierbij gaat het niet altijd om een defect van het apparaat. Controleer daarom aan de hand van de volgende tabel of u de storing zelf kunt oplossen.

| Storing                                   | Mogelijke oorzaak   | Oplossing  |
|---|---|--|
| Apparaat schakelt niet in                 | Netvoeding met universele adapter is niet correct aangesloten | Sluit de netvoeding met universele adapter correct aan (zie <a href="#">☞ Hoofdstuk 7.3 „Spanningsvoorziening realiseren“ op pagina 132</a> ).   |
| Geen geluid                               | Volume staat op minimaal                                      | Verhoog het volume (zie <a href="#">☞ Hoofdstuk 10.1 „Volume instellen“ op pagina 140</a> ).   |
|   | Geluid is uitgeschakeld                                       | Schakel het geluid in (zie <a href="#">☞ Hoofdstuk 10.2 „Weergave op stil zetten“ op pagina 140</a> ).   |
|   | Koptelefoon is aangesloten                                    | Trek de koptelefoon uit de aansluiting.  |
|   | Andere modus is ingesteld                                     | Stel de correcte modus in (zie <a href="#">☞ Hoofdstuk 10.3 „Weergavemodus selecteren“ op pagina 141</a> ).                                      |
| Cd-weergave wordt niet gestart            | Cd-formaat wordt niet ondersteund                             | Doe een andere cd in de cd-sleuf.  |
|   | Cd is vuil  | Reinig de cd.  |
|   | Cd is beschadigd  | Doe een andere cd in de cd-sleuf.  |
|   | Cd ligt verkeerd om in het cd-vak                             | Werp de cd uit en doe de cd correct in het cd-vak.   |
| USB-weergave wordt niet gestart           | USB-apparaat is niet aangesloten                              | Steek het USB-apparaat in de aansluiting aan de achterzijde van het apparaat (zie <a href="#">☞ Hoofdstuk 15 „USB-weergave“ op pagina 146</a> ). |
|   | USB-apparaat wordt niet ondersteund                           | Controleer of uw USB-apparaat compatibel is met de radio.  |
|   | USB-apparaat bevat geen leesbare audiobestanden               | Controleer de bestanden op het USB-apparaat.   |
| Geen of gestoorde Bluetooth-verbinding    | Storingen door andere zenders of apparaten                    | Vergroot de afstand tussen de radio en de televisie.   |
|   | Software is niet actueel                                      | Controleer of de actuele softwareversie op uw externe Bluetooth-apparaat geïnstalleerd is.   |
| Apparaat reageert niet                    | Storing in het apparaat                                       | Schakel het apparaat uit en weer in.   |
| Slechte FM/DAB-ontvangstkwaliteit         | FM/DAB-antenne is niet correct gericht                        | Wijzig de richting van de FM/DAB-antenne.  |
| Afstandsbediening werkt niet of gebrekkig | Afstand is te groot   | Verklein de afstand tussen de afstandsbediening en het apparaat.   |
|   | Batterij is leeg  | Vervang de batterij van de afstandsbediening (zie <a href="#">☞ Hoofdstuk 7.5 „Afstandsbediening voorbereiden“ op pagina 133</a> ).              |

| Storing             | Mogelijke oorzaak   | Oplossing  |
|---------------------|---|--|
|                     | Storingen door andere zenders of apparaten                    | Vergroot de afstand tussen de storingsbron en de radio. Sluit het apparaat aan op een andere contactdoos zodat storingsbron en radio op verschillende aftaktromen zijn aangesloten.                          |
| Alarm werkt niet    | Alarm is niet ingeschakeld                                    | Schakel het alarm in (zie  <i>Hoofdstuk 9.6 „Wekker in- en uitschakelen“ op pagina 139</i> ).                               |
|                     | Wekvolume is op minimaal ingesteld                            | Verhoog het volume (zie  <i>Hoofdstuk 9.3 „Wekvolume instellen“ op pagina 138</i> ).  |
|                     | Koptelefoon is aangesloten                                    | Trek de koptelefoon uit de aansluiting.  |
| Weklicht werkt niet | sonoroLIGHT is niet gekoppeld                                 | Koppel sonoroLIGHT en stel het weklicht in (zie  <i>Hoofdstuk 9.5 „Weklicht programmeren (zonsopgang)“ op pagina 139</i> ). |
|                     | sonoroLIGHT is gekoppeld, maar de dimfunctie is uitgeschakeld | Schakel de dimfunctie van sonoroLIGHT in.  |
|                     | Op sonoroLIGHT aangesloten verlichting is uitgeschakeld       | Schakel de aangesloten lamp in.  |

## 19 Reiniging

### AANWIJZING!

#### Materiële schade door onjuiste reiniging!

Reinig het apparaat alleen van buiten met een droge, zachte doek. Gebruik in geen geval scherpe of oplosmiddelhoudende reinigingsproducten omdat deze het oppervlak van het apparaat aantasten.

## 20 Technische gegevens

| Informatie                    | Waarde  |
|-------------------------------|---|
| Afmetingen (b x d x h)        | ca. 210 x 257 x 140 mm  |
| Gewicht                       | ca. 3,2 kg  |
| Ontvangstbereik FM            | 87,5 MHz – 108 MHz  |
| Ontvangstbereik DAB/DAB+      | 174,928 MHz – 239,2 MHz   |
| Afstembereik                  | (FM) 50 KHz   |
| Netvoeding, stroomvoorziening | Model: S048CM1550290<br>Ingangswaarde: 100 – 240 V ~50/60 Hz<br>Uitgangswaarde: 15,5 V, DC, 2,9 A   |
| Bluetooth                     | Versie: 3.0 (EDR)<br>Profiel: AVRCP 1.0, A2DP 1.0   |
| AUX-IN                        | Aansluiting: 3,5 mm stekker<br>Sensitiviteit: 300 mV  |
| Batterijen                    | Lithium-batterij: 3 V, type CR2032 (knoopcel)   |
| Laser                         | Klasse 1  |
| Aansluitingen                 | Koptelefoon, AUX-IN, USB<br>(USB laden en afspelen)   |
| CD                            | Weergaveformaten: Audio-cd, MP3-cd, WMA-cd, CD-R* en CD-RW*<br>(* weergave is afhankelijk van de cd en de opnamekwaliteit)  |
| USB                           | Weergaveformaten: MP3, WMA<br>Uitgangswaarde: DC 5 V, 1 A<br>Ondersteunde systemen: FAT 16, FAT 32 (ondersteunt geen NTFS-systemen)<br>Maximale capaciteit van het USB-apparaat: 32 GB<br>Maximaal ondersteunde bestandsgrootte: < 2 GB<br>Maximaal ondersteunde aantal titels: 999<br>Ondersteunt ID3-tag voor titel-/artiest-weergave |

## 21 Afvoer



*Afb. 54: Niet bij huishoudelijk afval afvoeren*

Apparaten die met dit symbool gekenmerkt zijn, mogen niet met het huishoudelijk afval worden afgevoerd, maar moeten bij een afnamepunt voor het recyclen van elektrische en elektrotechnische apparaten worden afgegeven. Informatie over afvoer van

oude apparaten krijgt u bij uw gemeente, het lokale afvalverwerkingsbedrijf en de handelaar bij wie u het apparaat heeft gekocht. Door correcte afvoer van oude apparaten voorkomt u milieuschade en gevaren voor de gezondheid.

Batterijen/accu's kunnen giftige, zware metalen bevatten en moeten apart worden afgevoerd. Geef batterijen/accu's daarom af bij een plaatselijk verzamelpunt of laat ze afvoeren door een vakkundig bedrijf.

## 22 Conformiteitsverklaring



*Afb. 55: CE-markering*



Fabrikant: sonoro audio GmbH

Hiermee verklaren wij dat sonoroCD 2 door het ontwerp, de constructie en de bouwwijze voldoet aan de eisen van de EMC-richtlijn 2004/108/EG, de laagspanningsrichtlijn 2006/95/EG, de R&TTE richtlijn 1999/5/EG en de ecorichtlijn 2009/125/EG inclusief de op het moment van de verklaring geldende wijzigingen.

## 23 Garantie

Voor het geldend maken van aanspraak op garantie geldt – zonder dat hierdoor uw wettelijke rechten worden beperkt – het volgende:

- Aanspraak op garantie kan alleen binnen een periode van max. 2 jaar (1 jaar in Noord-Amerika en Australië) vanaf datum van aankoop geldend worden gemaakt.
- Binnen deze garantieperiode verhelpen we door reparatie of vervanging van het apparaat kosteloos alle gebreken die voortkomen uit materiaal- of productiefouten.
- Neem bij vorderingen contact op met onze klantenservice. De contactgegevens vindt u in ☎ „Contactgegevens“ op pagina 121 of op [www.sonoro.de](http://www.sonoro.de).
- Met reparatie of vervanging van het apparaat begint geen nieuwe garantieperiode. Als maatstaf geldt de garantieperiode van 2 jaar (1 jaar in Noord-Amerika en Australië) vanaf datum van aankoop.
- Uitgezonderd van garantie zijn batterijen, schade door ondeskundig gebruik, normale slijtage en gebruik evenals gebreken die de waarde of de bruikbaarheid van het apparaat slechts verwaarloosbaar beïnvloeden. Bij ingrepen die niet door het door ons geautoriseerde serviceadres zijn uitgevoerd vervalt de garantie eveneens.

sonoro

sonoro

sonoroCD 2 (SO-220)

---

Radio CD digitale



**DAB+**

Digital Audio Broadcasting

 **Bluetooth**

Manuale operativo



## Indice

|          |  |            |
|----------|--|------------|
| <b>1</b> | <b>Introduzione</b> .....                                      | <b>159</b> |
| <b>2</b> | <b>Indicazioni di sicurezza</b> .....                          | <b>159</b> |
|          | 2.1 Simboli usati nelle presenti istruzioni.....               | 159        |
|          | 2.2 Utilizzo conforme alla destinazione d'uso.....             | 159        |
|          | 2.3 Bambini e persone con capacità di percezione limitata..... | 159        |
|          | 2.4 Alimentazione.....   | 160        |
|          | 2.5 Batterie.....  | 160        |
|          | 2.6 Laser.....   | 160        |
|          | 2.7 Trasporto.....   | 160        |
|          | 2.8 Condizioni ambientali.....                                 | 160        |
|          | 2.9 Uso.....   | 161        |
|          | 2.10 Utilizzo di cuffie.....                                   | 161        |
|          | 2.11 Guasti.....   | 161        |
|          | 2.12 Pulizia.....  | 161        |
| <b>3</b> | <b>Dotazione</b> .....   | <b>161</b> |
|          | 3.1 sonoroCD 2.....  | 161        |
|          | 3.2 sonoroLIGHT (disponibile come opzione).....                | 161        |
| <b>4</b> | <b>Formati supportati</b> .....                                | <b>161</b> |
| <b>5</b> | <b>Comandi e collegamenti</b> .....                            | <b>163</b> |
| <b>6</b> | <b>Display</b> .....   | <b>169</b> |
| <b>7</b> | <b>Apertura della confezione e messa in funzione</b> .....     | <b>170</b> |
|          | 7.1 Apertura della confezione.....                             | 170        |
|          | 7.2 Inserimento della batteria.....                            | 170        |
|          | 7.3 Collegamento dell'alimentazione elettrica.....             | 171        |
|          | 7.4 Collegamento dell'antenna.....                             | 172        |
|          | 7.5 Preparazione del telecomando.....                          | 172        |
|          | 7.6 Abbinamento a sonoroLIGHT.....                             | 172        |
|          | 7.7 Collegamento delle cuffie.....                             | 172        |
| <b>8</b> | <b>Impostazione delle funzioni di base</b> .....               | <b>173</b> |
|          | 8.1 Prima accensione dell'apparecchio.....                     | 173        |
|          | 8.2 Modalità Standby.....                                      | 173        |
|          | 8.3 Impostazioni di base.....                                  | 174        |
|          | 8.4 Regolazione dell'audio.....                                | 175        |
|          | 8.5 Impostazione dello sleep timer.....                        | 175        |
|          | 8.6 Accensione/spengimento della luce.....                     | 176        |
| <b>9</b> | <b>Sveglia</b> .....   | <b>177</b> |
|          | 9.1 Impostazione dell'orario della sveglia.....                | 177        |
|          | 9.2 Impostazione del suono della sveglia.....                  | 177        |
|          | 9.3 Impostazione del volume della sveglia.....                 | 177        |

|           |   |            |
|-----------|---|------------|
| 9.4       | Impostazione della ripetizione della sveglia.....                 | 178        |
| 9.5       | Programmazione della luce sveglia (tramonto).....                 | 178        |
| 9.6       | Attivazione/disattivazione della sveglia.....                     | 178        |
| 9.7       | Spegnimento della sveglia quando suona l'allarme.....             | 178        |
| 9.8       | Impostazione della funzione snooze.....                           | 179        |
| <b>10</b> | <b>Funzioni generali della riproduzione audio.....</b>            | <b>179</b> |
| 10.1      | Impostazione del volume.....                                      | 179        |
| 10.2      | Disattivazione della riproduzione audio.....                      | 179        |
| 10.3      | Selezione della modalità di riproduzione.....                     | 180        |
| <b>11</b> | <b>Riproduzione radio.....</b>                                    | <b>180</b> |
| 11.1      | Radio FM.....   | 180        |
| 11.1.1    | Ricerca di emittenti FM.....                                      | 180        |
| 11.1.2    | Memorizzazione di emittenti FM tra i preferiti.....               | 181        |
| 11.1.3    | Come richiamare un'emittente FM memorizzata tra i preferiti.....  | 181        |
| 11.2      | Radio DAB.....  | 181        |
| 11.2.1    | Ricerca di emittenti DAB.....                                     | 181        |
| 11.2.2    | Memorizzazione di emittenti DAB tra i preferiti.....              | 182        |
| 11.2.3    | Come richiamare un'emittente DAB memorizzata tra i preferiti..... | 182        |
| 11.2.4    | Come richiamare informazioni DAB.....                             | 182        |
| 11.2.5    | Impostazione DRC.....   | 182        |
| <b>12</b> | <b>Riproduzione di CD.....</b>                                    | <b>183</b> |
| <b>13</b> | <b>Riproduzione via Bluetooth.....</b>                            | <b>184</b> |
| 13.1      | Abbinamento ad apparecchi Bluetooth.....                          | 184        |
| 13.2      | Collegamento di apparecchi Bluetooth.....                         | 184        |
| 13.3      | Riproduzione di musica mediante Bluetooth.....                    | 184        |
| <b>14</b> | <b>Riproduzione tramite collegamento AUX.....</b>                 | <b>184</b> |
| <b>15</b> | <b>Riproduzione da USB.....</b>                                   | <b>185</b> |
| <b>16</b> | <b>Musica relax e per meditazione.....</b>                        | <b>185</b> |
| <b>17</b> | <b>Riproduzione di musica demo.....</b>                           | <b>187</b> |
| <b>18</b> | <b>Risoluzione dei problemi.....</b>                              | <b>189</b> |
| <b>19</b> | <b>Pulizia.....</b>   | <b>190</b> |
| <b>20</b> | <b>Dati tecnici.....</b>  | <b>191</b> |
| <b>21</b> | <b>Smaltimento.....</b>   | <b>191</b> |
| <b>22</b> | <b>Dichiarazione di conformità.....</b>                           | <b>192</b> |
| <b>23</b> | <b>Garanzia.....</b>  | <b>192</b> |

## 1 Introduzione

Grazie per aver acquistato sonoroCD 2.

Queste istruzioni e le avvertenze di sicurezza forniscono tutte le informazioni necessarie per usare l'apparecchio in modo sicuro e senza problemi.

- Leggere con attenzione e in modo completo le presenti istruzioni e le avvertenze di sicurezza prima di utilizzare l'apparecchio.
- Conservare con cura le presenti istruzioni.
- In caso di cessione dell'apparecchio a terzi, consegnare anche le presenti istruzioni e le avvertenze di sicurezza.
- Il mancato rispetto delle presenti istruzioni può provocare gravi lesioni e danni all'apparecchio.
- Il produttore declina ogni responsabilità in caso di danni derivanti dal mancato rispetto delle presenti istruzioni.

Le immagini nelle presenti istruzioni hanno scopo esemplificativo delle operazioni.

Vi auguriamo buon divertimento con il vostro nuovo apparecchio!

### Contatti

|           |   |
|-----------|---|
| Indirizzo | sonoro audio GmbH<br>Nordkanalallee 94<br>41464 Neuss |
| Telefono  | +49 2131 88 34 141                                    |
| Fax       | +49 8000 76 66 76                                     |
| E-mail    | support@sonoro.de                                     |
| Internet  | www.sonoro.de   |

## 2 Indicazioni di sicurezza

### 2.1 Simboli usati nelle presenti istruzioni

#### Avvertenze di sicurezza

Le avvertenze importanti per la sicurezza sono contrassegnate in modo appropriato. Osservare assolutamente queste avvertenze per evitare incidenti e danni all'apparecchio:

#### **AVVERTIMENTO!**

Indica una situazione possibilmente pericolosa che può provocare la morte o lesioni gravi.

#### **ATTENZIONE!**

Indica una situazione possibilmente pericolosa che può provocare lesioni leggere o lievi.

#### **NOTA!**

Indica una situazione possibilmente pericolosa che può provocare danni materiali o ambientali.

### Suggerimenti e informazioni

#### *i*

*Evidenzia suggerimenti e informazioni per l'utente.*

### 2.2 Utilizzo conforme alla destinazione d'uso

L'apparecchio è destinato esclusivamente all'uso privato. Non è adatto all'uso commerciale ed è destinato a svolgere unicamente le seguenti attività:

- Riproduzione di emittenti radio FM/DAB.
- Riproduzione di CD audio, WMA, MP3.
- Riproduzione audio da un dispositivo USB esterno.
- Riproduzione audio da dispositivi esterni collegati tramite l'ingresso AUX.
- Riproduzione audio da dispositivi connessi via Bluetooth (ad es. telefoni cellulari).
- Riproduzione di musica relax e per meditazione.
- Comando di una lampada collegata a sonoroLIGHT tramite Bluetooth\*.  
Osservare il manuale operativo di sonoroLIGHT.
- Funzione di carica per dispositivi esterni collegati tramite l'ingresso USB.  
Osservare le specifiche riportate nel manuale operativo del produttore.

Ogni altro utilizzo non è conforme alla destinazione d'uso ed è vietato. Il produttore declina ogni responsabilità in caso di danni dovuti a utilizzo non conforme alla destinazione d'uso.

### 2.3 Bambini e persone con capacità di percezione limitata

- Non lasciare l'apparecchio incustodito e non utilizzarlo in vicinanza di bambini o persone che non sono in grado di riconoscere i pericoli.
- L'apparecchio non è destinato a persone (bambini compresi) che, a causa delle loro capacità fisiche, sensoriali o mentali oppure della loro inesperienza o scarsa conoscenza, non siano in grado di utilizzarlo in modo sicuro, se non in presenza e seguendo le istruzioni di una persona per loro responsabile. Conservare l'apparecchio fuori dalla portata di bambini e di persone con capacità di percezione limitata.
- Non giocare con il materiale di imballaggio. Pericolo di soffocamento!

## 2.4 Alimentazione

L'apparecchio è alimentato con corrente elettrica, pertanto sussiste il pericolo di scossa elettrica. Prestare quindi particolare attenzione a quanto segue:

- Non toccare mai la spina con le mani bagnate.
- Per estrarre la spina dalla presa, tirare sempre afferrando direttamente la spina. Non tirare mai il cavo di alimentazione, potrebbe rompersi.
- Accertarsi che la presa elettrica utilizzata sia sempre raggiungibile e che in caso di necessità sia possibile estrarre rapidamente la spina.
- Assicurarsi che il cavo non venga piegato, schiacciato o calpestato. Posizionare il cavo in modo che non sia possibile inciamparvi e sia fuori dalla portata dei bambini.
- Utilizzare esclusivamente l'alimentatore di rete in dotazione.
- Utilizzare esclusivamente prolunghe adatte al consumo dell'apparecchio.
- Proteggere l'apparecchio da pioggia, umidità e fonti di calore.
- Mettere in funzione l'apparecchio solo se la tensione elettrica riportata sulla targhetta del modello coincide con quella della presa. Una tensione differente può danneggiare l'apparecchio.
- Per escludere rischi d'incendio, scollegare completamente l'apparecchio dalla rete elettrica in caso di non utilizzo prolungato. A tal fine estrarre la spina dalla presa elettrica.

## 2.5 Batterie

- Rimuovere le batterie o le batterie ricaricabili dal vano batterie non appena si scaricano o se si prevede di non utilizzare l'apparecchio per lungo tempo.
- Non gettare batterie o batterie ricaricabili nel fuoco e non esporle mai a temperature elevate.
- Non cercare di ricaricare le batterie non ricaricabili. Non cercare di aprire o cortocircuitare le batterie o le batterie ricaricabili. Sussiste pericolo di esplosione.
- Il liquido che fuoriesce dalle batterie in caso di utilizzo errato di queste ultime può provocare irritazioni della pelle. In caso di contatto, sciacquare con abbondante acqua. Se il liquido entra a contatto con gli occhi, non strofinarli ma sciacquare immediatamente con acqua per 10 minuti e contattare tempestivamente un medico.
- Utilizzare esclusivamente batterie del medesimo tipo o di tipo equivalente. Sussiste pericolo di esplosione.

## 2.6 Laser



Fig. 1: Laser

Questo apparecchio è dotato di un laser di classe 1. I raggi laser possono essere pericolosi per la vista.

Osservare quindi i seguenti punti:

- Non provare a smontare l'apparecchio.
- Per evitare pericoli: fare eseguire i lavori di manutenzione e di riparazione solo dal produttore o dal suo servizio clienti.

## 2.7 Trasporto

- Per evitare di danneggiare il dispositivo inserito, estrarlo dall'apparecchio prima del trasporto o della spedizione.
- Durante il viaggio in automobile, collocare l'apparecchio in modo tale da non rappresentare un pericolo per i viaggiatori.
- In caso di spedizione dell'apparecchio, usare l'imballaggio originale. Conservare l'imballaggio per tale eventualità.

## 2.8 Condizioni ambientali

Il funzionamento sicuro dell'apparecchio presuppone condizioni ambientali adeguate. Osservare quindi quanto segue:

- Non esporre l'apparecchio agli agenti atmosferici. Non utilizzare mai l'apparecchio all'aperto e non esporlo ai raggi diretti del sole.
- Non esporre mai l'apparecchio o non collocarlo nelle immediate vicinanze di fiamme vive o di fonti di calore, come ad es. candele accese, piastre di cucina elettriche, stufe ecc.
- Posizionare l'apparecchio in un luogo aerato, in modo da evitare ristagno di calore al suo interno. Tenere sempre l'apparecchio a una distanza minima di 10 cm da altri oggetti o pareti.
- Non sottoporre l'apparecchio a vibrazioni meccaniche eccessive e collocarlo su superfici stabili.
- Non esporre il telecomando agli agenti atmosferici, all'umidità e a temperature elevate (ad es. ai raggi diretti del sole).
- Evitare il contatto dell'apparecchio con gocce e spruzzi d'acqua. Non collocare mai recipienti contenenti liquidi nelle immediate vicinanze dell'apparecchio.



## 2.9 Uso

- Inserire nella fessura per CD esclusivamente i CD ammessi. Formati speciali possono danneggiare l'apparecchio.
- Non impiegare altri dispositivi diversi da quelli indicati nelle presenti istruzioni.
- Su determinate superfici, i piedini in gomma dell'apparecchio possono lasciare macchie. Utilizzare una superficie adatta.
- Se si utilizzano cuffie e la regolazione del volume è troppo elevata, sussiste il pericolo di danni all'udito. Impostare sempre il volume a un livello moderato e non troppo forte quando si utilizzano cuffie.

## 2.10 Utilizzo di cuffie

- Prima di indossare le cuffie abbassare sempre il volume dell'apparecchio. Solo dopo aver indossato correttamente le cuffie, alzare il volume fino a raggiungere il livello desiderato.
- Non impostare un volume troppo elevato durante l'utilizzo delle cuffie. Se si sente un rumore prolungato oppure un suono di sottofondo (campanello), ridurre il volume oppure scollegare le cuffie.
- Anche se le cuffie sono predisposte in modo che sia possibile percepire i rumori esterni, regolare il volume in modo da non perdere il contatto con l'ambiente esterno.

## 2.11 Guasti

Se l'apparecchio dovesse presentare un guasto, non tentare di ripararlo autonomamente.

- In caso di danni alla spina, all'adattatore o al cavo dell'apparecchio, è necessario che questi siano sostituiti dal produttore o dal suo servizio clienti, per evitare il pericolo di scosse elettriche.
- In caso di penetrazione di liquido nell'apparecchio, di caduta dell'apparecchio stesso o di altro danno, far controllare l'apparecchio dal rivenditore autorizzato. Scollegare l'apparecchio dalla rete elettrica e contattare un rivenditore autorizzato.

## 2.12 Pulizia

- Pulire l'apparecchio solo esternamente con un panno asciutto e morbido. Non utilizzare in nessun caso detersivi aggressivi o contenenti solventi, poiché possono danneggiare la superficie dell'apparecchio.
- In caso di sporco eccessivo pulire l'apparecchio con un panno leggermente umido e asciugarlo con un panno asciutto e morbido.

## 3 Dotazione

### 3.1 sonoroCD 2

sonoroCD 2 fornisce in dotazione anche numerosi accessori necessari per la ricezione delle frequenze radio e per il collegamento di altri apparecchi.

- sonoroCD 2 con custodia
- Telecomando
- Due batterie a bottone (CR2032, 3 V)
- Alimentatore con adattatore universale (EU e UK)
- Antenna bipolare FM/DAB
- Antenna ad asta FM/DAB
- Guanti
- Manuale operativo

### 3.2 sonoroLIGHT (disponibile come opzione)

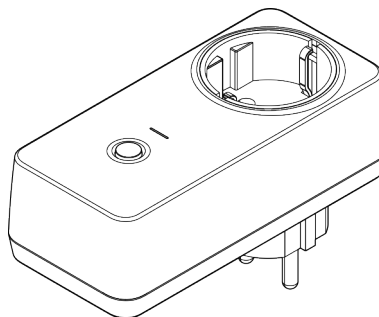

Fig. 2: sonoroLIGHT

Per utilizzare l'intera dotazione di funzioni e controllare una lampada collegata tramite Bluetooth, è necessario il modulo dimmer sonoroLIGHT.

sonoroLIGHT può essere abbinato con sonoroCD 2 ed è disponibile presso le rivendite specializzate. sonoroLIGHT non è compreso nella dotazione di sonoroCD 2.

## 4 Formati supportati

### Formati CD supportati

#### ▲ NOTA!

#### Danni materiali in seguito a un formato errato del CD!

L'inserimento di un mini-disc può comportare danni all'apparecchio.

- Utilizzare solo i formati CD supportati.

- Compact Disc Digital Audio CD-DA
- CD-R
- CD-RW

---

**Formati audio supportati**

- CD-DA
- MP3
- WMA

## 5 Comandi e collegamenti

### Lato frontale

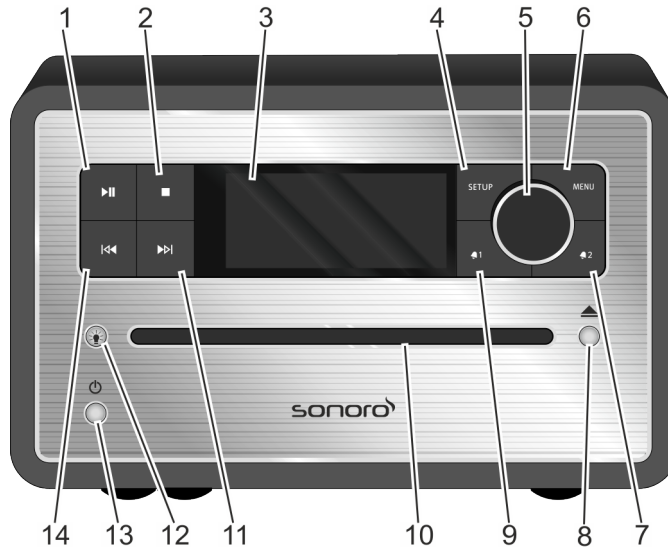





Fig. 3: Lato frontale

| Pos. (Fig. 3) | Nome           | Funzione   |
|---------------|----------------|--|
| 1             | Play/Pause     | CD/USB/Relax: avvio/arresto della riproduzione.  |
| 2             | Stop           | CD/USB/Relax: arresto della riproduzione.<br>DAB e FM: pulsante informativo.   |
| 3             | Display LCD    | Ad apparecchio spento indica data e ora, ad apparecchio acceso indica informazioni sulla modalità.   |
| 4             | SETUP          | Apri, salva e chiude le voci di menu.  |
| 5             | Manopola       | <ul style="list-style-type: none"> <li>■ Ruotando: volume, emittenti FM/DAB, impostazione dell'allarme, navigazione, impostazione luminosità di sonoroLIGHT.</li> <li>■ Premendo: conferma dei singoli sottomenu.</li> </ul>                   |
| 6             | MENU           | Passaggio alla successiva modalità di riproduzione.  |
| 7             | Allarme 2      | <ul style="list-style-type: none"> <li>■ Premendo: attivazione/disattivazione dell'allarme 2, spegnimento dell'allarme.</li> <li>■ Premendo e tenendo premuto: impostazione dell'allarme.</li> </ul>   |
| 8             | Eject          | Espulsione del CD  |
| 9             | Allarme 1      | <ul style="list-style-type: none"> <li>■ Premendo: attivazione/disattivazione dell'allarme 1, spegnimento dell'allarme.</li> <li>■ Premendo e tenendo premuto: impostazione dell'allarme.</li> </ul>   |
| 10            | Fessura per CD | Introduzione del CD quando l'apparecchio è acceso o è in Standby.  |
| 11            | Avanti         | <ul style="list-style-type: none"> <li>■ Premendo: navigazione tra le voci di menu; ricerca di emittenti FM/DAB, brano successivo del CD, USB, musica relax, demo sound.</li> <li>■ Premendo e tenendo premuto: avanzamento rapido.</li> </ul> |

| Pos. (Fig. 3) | Nome   | Funzione   |
|---------------|--|--|
| 12            | Luce      | <ul style="list-style-type: none"> <li>■ Premendo brevemente: attivazione/disattivazione di sonoroLIGHT.</li> <li>■ Premendo a lungo: avvio dell'abbinamento a sonoroLIGHT.                             <ul style="list-style-type: none"> <li>– Lampeggiante in corso di abbinamento</li> <li>– Acceso con apparecchio abbinato</li> </ul> </li> <li>■ Premendo e tenendo premuto: aumento/diminuzione graduale della luminosità di sonoroLIGHT.</li> </ul> |
| 13            | Standby   | Attivazione/disattivazione dell'apparecchio. Spegnimento dell'allarme.   |
| 14            | Indietro  | <ul style="list-style-type: none"> <li>■ Premendo: navigazione tra le voci di menu; ricerca di emittenti FM/DAB, brano precedente di CD, USB, musica relax, demo sound.</li> <li>■ Premendo e tenendo premuto: riavvolgimento rapido.</li> </ul>   |

## Lato superiore

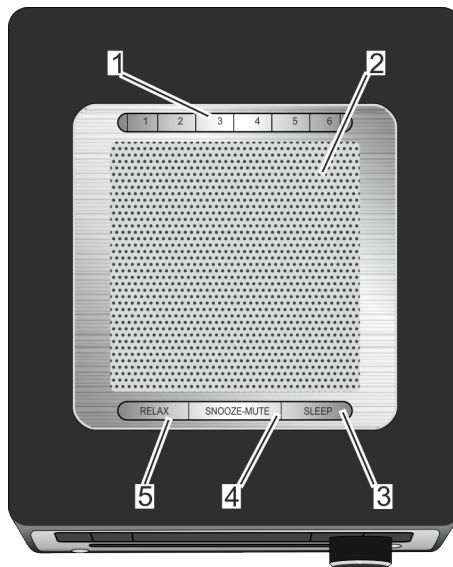

Fig. 4: Lato superiore

| Pos. (Fig. 4) | Nome                 | Funzione  |
|---------------|----------------------|---|
| 1             | Tasti di memoria 1-6 | Memorizzazione dell'emittente (preferiti).  |
| 2             | Altoparlante         | Fori dell'altoparlante.   |
| 3             | SLEEP                | <ul style="list-style-type: none"> <li>■ Premendo brevemente: attivazione/disattivazione automatica della modalità sleep (Sleep Timer).</li> <li>■ Premendo a lungo: menu [Sleep Timer] per impostare il tempo dopo cui l'apparecchio si spegne automaticamente.</li> </ul> |

| Pos. (Fig. 4) | Nome        | Funzione  |
|---------------|-------------|---|
| 4             | SNOOZE MUTE | <ul style="list-style-type: none"> <li>■ Premendo brevemente (in modalità riproduzione): attivazione/disattivazione dell'audio (funzione Mute).</li> <li>■ Premendo brevemente (in modalità sveglia): avvio della ripetizione della sveglia (Snooze).</li> <li>■ Premendo a lungo: menu [Snooze Setting] per impostare il tempo di rinvio della sveglia.</li> </ul> |
| 5             | RELAX       | Richiamo della modalità relax.  |

## Lato posteriore

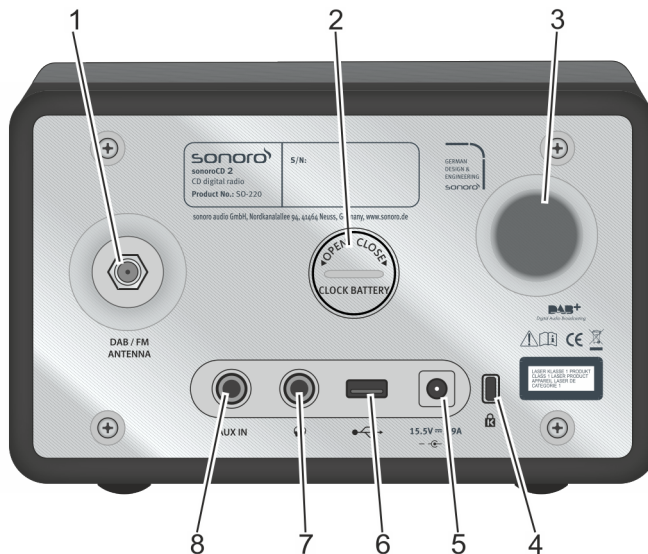

Fig. 5: Lato posteriore

| Pos. (Fig. 5) | Nome                                  | Funzione  |
|---------------|---------------------------------------|---|
| 1             | ANTENNA FM/DAB                        | Entrata per una delle antenne in dotazione o per un'antenna esterna.  |
| 2             | Vano batterie                         | La batteria (batteria a bottone CR2032, 3 V) assicura il funzionamento dell'orologio anche in caso di blackout.                     |
| 3             | Apertura bass reflex                  | I bassi vengono rafforzati.   |
| 4             | Keylock                               | Attacco per protezione antifurto.   |
| 5             | Attacco dell'alimentatore             | Entrata da 15,5 V per l'alimentatore fornito in dotazione.  |
| 6             | Ingresso di carica e riproduzione USB | Collegamento per una chiave USB o un cavo USB.<br>Collegamento per caricare dispositivi esterni mediante un cavo USB (DC 5 V, 1 A). |

---

| Pos.<br>(Fig. 5) | Nome   | Funzione                                    |
|------------------|--------|---|
| 7                | Cuffie | Collegamento per le cuffie.                 |
| 8                | AUX IN | Collegamento per dispositivi audio esterni. |

## Telecomando

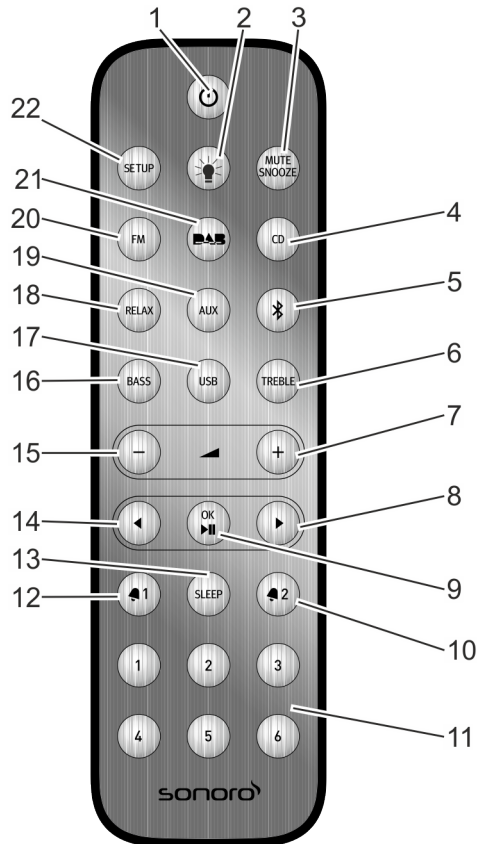











Fig. 6: Telecomando

| Pos. (Fig. 6) | Tasto       | Funzione   |
|---------------|-------------|--|
| 1             | Standby     | Attivazione/disattivazione dell'apparecchio.   |
| 2             | Luce        | <ul style="list-style-type: none"> <li>■ Premendo brevemente: attivazione/disattivazione di sonoroLIGHT.</li> <li>■ Premendo a lungo: avvio dell'abbinamento a sonoroLIGHT.</li> <li>■ Premendo e tenendo premuto: aumento/diminuzione graduale della luminosità di sonoroLIGHT.</li> </ul>  |
| 3             | MUTE SNOOZE | <ul style="list-style-type: none"> <li>■ Premendo brevemente (in modalità riproduzione): attivazione/disattivazione dell'audio (funzione Mute).</li> <li>■ Premendo brevemente (in modalità sveglia): avvio della ripetizione della sveglia (Snooze).</li> <li>■ Premendo a lungo: menu [Snooze Setting] per impostare il tempo restante prima che la sveglia suoni nuovamente.</li> </ul> |
| 4             | CD          | Attivazione/disattivazione della riproduzione del CD; premendo brevemente (in modalità CD): visualizzazione tag ID3.   |

| Pos.<br>(Fig. 6) | Tasto   | Funzione   |
|------------------|---|--|
| 5                | Bluetooth          | Attivazione/disattivazione del Bluetooth   |
| 6                | TREBLE  | Impostazione degli alti.   |
| 7                | VOL  +             | Per tutte le modalità di riproduzione: aumento del volume.   |
| 8                | Avanti             | Ricerca emittenti e navigazione nei menu.  |
| 9                | OK, Play/Pause<br> | Conferma delle impostazioni selezionate nel menu. Riproduzione o arresto del brano selezionato.  |
| 10               | Allarme 2  2       | <ul style="list-style-type: none"> <li>■ Premendo: attivazione/disattivazione dell'allarme 2, spegnimento dell'allarme.</li> <li>■ Premendo e tenendo premuto: impostazione dell'allarme.</li> </ul> |
| 11               | Tasti di memoria 1-6  | Memorizzazione delle emittenti.  |
| 12               | Allarme 1  1       | <ul style="list-style-type: none"> <li>■ Premendo: attivazione/disattivazione dell'allarme 1, spegnimento dell'allarme.</li> <li>■ Premendo e tenendo premuto: impostazione dell'allarme.</li> </ul> |
| 13               | SLEEP   | <ul style="list-style-type: none"> <li>■ Attivazione/disattivazione automatica della modalità sleep (Sleep Timer).</li> <li>■ Premendo brevemente (in Standby): l'apparecchio si accende.</li> </ul> |
| 14               | Indietro           | Ricerca emittenti e navigazione nei menu.  |
| 15               | VOL  -             | <ul style="list-style-type: none"> <li>■ Per tutte le modalità di riproduzione: abbassamento del volume.</li> <li>■ In Standby: impostazione della luminosità di sonoroLIGHT.</li> </ul>             |
| 16               | BASS  | Impostazione dei bassi.  |
| 17               | USB   | Attivazione/disattivazione USB. Passare da informazioni su interprete a titolo (se presente).  |
| 18               | RELAX   | Attivazione/disattivazione della musica relax memorizzata.   |
| 19               | AUX   | Attivazione/disattivazione AUX.  |
| 20               | FM  | <ul style="list-style-type: none"> <li>■ Attivazione/disattivazione radio FM.</li> <li>■ Premendo brevemente (in modalità FM): attivazione/disattivazione RDS.</li> </ul>                            |
| 21               | DAB              | <ul style="list-style-type: none"> <li>■ Attivazione/disattivazione radio DAB.</li> <li>■ Premendo brevemente (in modalità DAB): cambio delle informazioni DAB.</li> </ul>                           |
| 22               | SETUP   | Apertura del menu.   |



## 6 Display

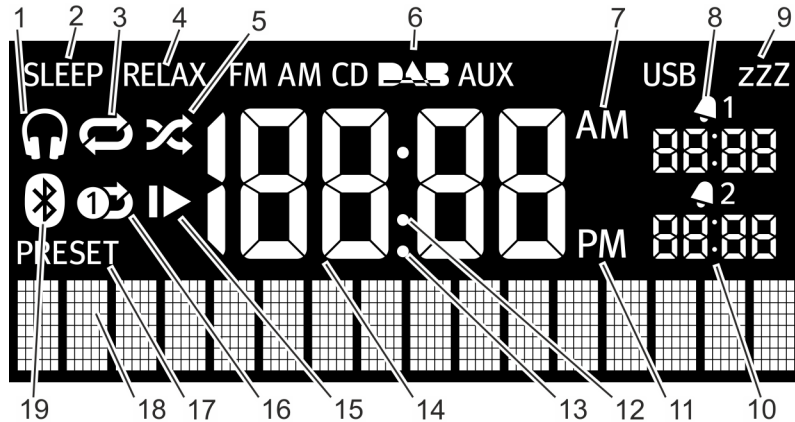

Fig. 7: Display

| Pos. (Fig. 7) | Simbolo           | Funzione   |
|---------------|-------------------|--|
| 1             | Cuffie            | Cuffie collegate.  |
| 2             | Sleep             | La modalità Sleep Timer è attiva.                        |
| 3             | Repeat            | CD: ripetizione di tutti i brani presenti sul CD.        |
| 4             | Relax             | La modalità relax è attiva.                              |
| 5             | Shuffle           | CD: Riproduzione dei singoli brani in ordine casuale.    |
| 6             | FM/CD/DAB/AUX/USB | Indicazione della modalità di funzionamento selezionata. |
| 7             | AM                | Visibile sul display per il formato 12 ore.              |
| 8             | Allarme 1         | Indica l'ora impostata per l'allarme 1.                  |
| 9             | Snooze            | La funzione Snooze è attiva.                             |
| 10            | Allarme 2         | Indica l'ora impostata per l'allarme 2.                  |
| 11            | PM                | Visibile sul display per il formato 12 ore.              |
| 12            | Due punti         | Lampeggiando indicano i secondi dell'orologio.           |
| 13            | Punto             | Per la gamma di frequenze FM (senza RDS).                |
| 14            | Ora               | Indica l'ora attuale.                                    |
| 15            | Resume            | CD: continua la riproduzione.                            |
| 16            | Repeat One        | CD: ripetizione di un brano.                             |
| 17            | Preset            | Memorizzazione dell'emittente                            |
| 18            | Display inferiore | Visualizzazione di data, menu, frequenze ecc.            |
| 19            | Bluetooth         | Il Bluetooth è attivo.                                   |

## 7 Apertura della confezione e messa in funzione

È ammesso esclusivamente l'utilizzo di cavi e dispositivi esterni che corrispondano dal punto di vista tecnico, per la compatibilità elettromagnetica e la qualità di schermatura alle caratteristiche dell'apparecchio stesso.

### 7.1 Apertura della confezione

Tutti i pezzi dell'apparecchio vengono consegnati all'interno di una scatola.

#### ⚠ AVVERTIMENTO!

##### **Pericolo di soffocamento in caso di gioco con il materiale di imballaggio!**

Nel caso in cui si giochi con il materiale di imballaggio, sussiste il pericolo di soffocamento

- Tenere il materiale di imballaggio lontano dalla portata dei bambini e delle persone che non sono in grado di riconoscere i pericoli.

1. Disimballare l'apparecchio e tutti gli accessori e verificare la completezza e l'integrità dei pezzi contenuti.

#### **i**

*Se si dovessero notare dei danni, contattare immediatamente il rivenditore o il Servizio Clienti (vedere ☎ «Contatti» a pag. 159).*

2. Posizionare l'apparecchio in un luogo adatto e rimuovere dal display la pellicola protettiva.

#### **i**

*Rispettare le disposizioni di sicurezza relative alle condizioni ambientali (☞ Capitolo 2 »Indicazioni di sicurezza« a pag. 159).*

## 7.2 Inserimento della batteria

La batteria assicura il funzionamento dell'orologio in caso di blackout.

#### ⚠ AVVERTIMENTO!

##### **Un utilizzo errato delle batterie può comportare il pericolo di lesioni!**

Un utilizzo errato delle batterie può comportare il pericolo di lesioni a causa di esplosioni.

- Non cercare mai di ricaricare, aprire o cortocircuitare le batterie. Sussiste il pericolo di esplosione.
- Non danneggiare o deformare mai le batterie.
- Non gettare mai le batterie nel fuoco e non esporle mai a temperature elevate.
- Conservare le batterie fuori dalla portata dei bambini. Sussiste il pericolo di ingestione.
- Il liquido che fuoriesce dalle batterie in caso di utilizzo errato di queste ultime può provocare irritazioni della pelle. In caso di contatto:
  - Sciacquare con abbondante acqua.
  - Non strofinare gli occhi, ma sciacquare immediatamente con abbondante acqua per 10 minuti e contattare tempestivamente un medico.

#### ⚠ NOTA!

##### **Danni materiali a causa di un utilizzo errato delle batterie!**

Un utilizzo improprio delle batterie può danneggiare l'apparecchio.

- Non inserire le batterie al contrario. Prestare attenzione alla corretta polarità.



Fig. 8: Inserimento della batteria

1. Aprire lo sportello del vano batterie sul retro dell'apparecchio servendosi di una piccola moneta (Fig. 8).
2. Inserire la batteria fornita in dotazione con la scritta verso l'alto.
3. Riposizionare lo sportello del vano batterie e chiuderlo servendosi di una piccola moneta.

### 7.3 Collegamento dell'alimentazione elettrica

L'alimentazione dell'apparecchio avviene mediante l'alimentatore fornito in dotazione. Se l'alimentatore è dotato di adattatore universale, collegarlo prima dell'uso.

#### ▲ AVVERTIMENTO!

##### L'utilizzo improprio comporta pericolo di lesioni!

Un utilizzo improprio dell'adattatore universale può comportare il pericolo di scosse elettriche.

- Assicurarsi che l'alimentatore e l'adattatore universale siano sempre collegati tra loro.
- Staccare l'alimentatore dalla presa tenendolo diritto, in modo che l'adattatore non si stacchi dal supporto.

#### ▲ NOTA!

##### Danni materiali dovuti a un collegamento di tensione errato!

Valori di collegamento che superino i valori consentiti massimi possono danneggiare l'apparecchio.

- Utilizzare esclusivamente l'alimentatore di rete in dotazione.
- Mettere in funzione l'apparecchio solo se la tensione elettrica indicata sull'alimentatore coincide con la tensione della presa elettrica.

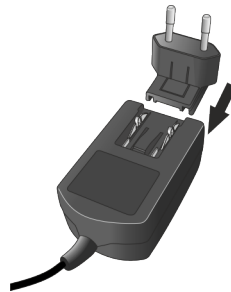

Fig. 9: Inserimento e rimozione dell'adattatore universale

1. Spingere l'adattatore universale sull'alimentatore fino a quando si blocca in posizione (Fig. 9).
2. Inserire il connettore dell'alimentatore nell'entrata DC 15,5 V, 2,9 A sul lato posteriore dell'apparecchio.
3. Inserire la spina in una presa elettrica.

## 7.4 Collegamento dell'antenna

Sono comprese in dotazione una antenna bipolare e un'antenna ad asta. Per una ricezione radio ottimale utilizzare una delle due antenne.

1. Avvitare l'antenna FM/DAB desiderata nell'entrata per l'antenna FM/DAB sul retro dell'apparecchio.

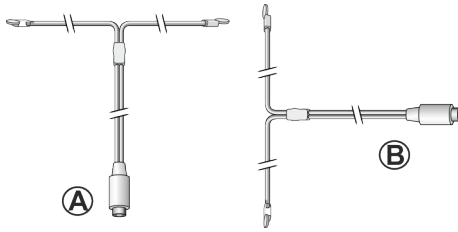

Fig. 10: Orientamento dell'antenna bipolare

2. Allungare l'antenna bipolare o estrarre gli elementi dell'antenna ad asta e orientare l'antenna in modo da ottenere una ricezione ottimale.

### **i**

Per una buona ricezione FM/DAB, le estremità dell'antenna bipolare devono formare una T (dipolo) con il cavo di collegamento.

- Fig. 10/A: orientamento consigliato per FM
- Fig. 10/B: orientamento consigliato per DAB

Per una ricezione ancora migliore, è possibile collegare l'apparecchio anche a un'antenna domestica idonea.

## 7.5 Preparazione del telecomando

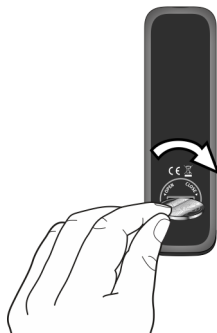

Fig. 11: Inserimento della batteria nel telecomando

1. Aprire il vano batterie del telecomando con una moneta (Fig. 11).
2. Inserire la batteria a bottone fornita in dotazione (CR2032, 3 V) con la scritta (+) verso l'alto.

3. Chiudere il vano batterie del telecomando.

## 7.6 Abbinamento a sonoroLIGHT

Per poter controllare una lampada per mezzo della funzione Bluetooth, è necessario abbinare sonoroLIGHT e sonoroCD 2 per una sola volta. Gli apparecchi abbinati sono memorizzati e connessi automaticamente in seguito.

### **i**

Osservare il manuale operativo di sonoroLIGHT.

1. Inserire sonoroLIGHT in una presa elettrica.
2. Accertarsi che sonoroLIGHT e sonoroCD 2 non siano distanti tra loro più di 10 m. In caso contrario è impossibile stabilire una connessione.
3. Premere il pulsante su sonoroLIGHT.
  - ⇒ sonoroLIGHT ricerca un altro apparecchio Bluetooth®.
4. Premere per 3 secondi il tasto [Luce] su sonoroCD 2.
  - ⇒ Gli apparecchi vengono abbinati insieme. Non è necessario immettere una password. Quando l'abbinamento degli apparecchi è avvenuto, il tasto [Luce] si illumina di colore bianco.
5. Collegare una lampada alla presa di sonoroLIGHT.

## 7.7 Collegamento delle cuffie

All'apparecchio è possibile collegare le cuffie con un connettore jack da 3,5 mm (non in dotazione).

### **▲ AVVERTIMENTO!**

**L'utilizzo improprio delle cuffie può comportare pericolo di lesioni!**

L'utilizzo improprio delle cuffie può causare gravi incidenti e danni alla salute.

- Non impostare un volume troppo elevato durante l'utilizzo delle cuffie.
- Far presente ai bambini che un volume troppo elevato provoca danni all'udito.

1. Ruotare la manopola verso sinistra per regolare il volume sul minimo.
2. Inserire il connettore delle cuffie nell'uscita cuffie sul retro dell'apparecchio.
3. Ruotare lentamente la manopola verso destra per aumentare il volume.

## 8 Impostazione delle funzioni di base

Nei singoli menu è possibile impostare le funzioni e regolare le impostazioni dell'apparecchio.

### 8.1 Prima accensione dell'apparecchio

Dopo la prima accensione, il display LCD visualizza l'ora e il messaggio  
[Tune to FM RDS station to set time & date].

#### i

Nella modalità FM/DAB, l'ora e la data si impostano automaticamente, a meno che questa funzione non sia stata disattivata.

### 8.2 Modalità Standby

Nella modalità Standby è possibile effettuare le seguenti impostazioni:

- Impostazione manuale dell'ora.
- Impostazione manuale della data.
- Accensione/spegnimento della data sul display.
- Impostazione della luce sveglia (solo con sonoro-LIGHT).

☞ Capitolo 8.3 »Impostazioni di base« a pag. 174

Il procedimento per impostare le singole funzioni è identico.

#### Impostazione manuale dell'ora

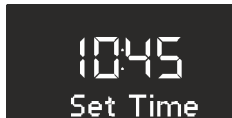

Fig. 12: Impostazione dell'ora

1. Nella modalità Standby premere il tasto [SETUP] dell'apparecchio o del telecomando.
  - ⇒ Sul display appare [Set Time] (Fig. 12).
2. Premere la manopola per impostare le ore.
  - ⇒ La visualizzazione delle ore lampeggia.
3. Ruotare la manopola per impostare le ore.
4. Premere la manopola per confermare l'impostazione.
  - ⇒ La visualizzazione dei minuti lampeggia.
5. Ruotare la manopola per impostare i minuti.
6. Premere la manopola per confermare l'impostazione.

⇒ L'ora è impostata.

#### i

Con il tasto [Avanti] o [Indietro] è possibile passare tra la visualizzazione delle ore e dei minuti.

#### i

Dopo 10 secondi di inattività, l'apparecchio passa direttamente alla modalità Standby, senza salvare le impostazioni.

#### Impostazione manuale della data

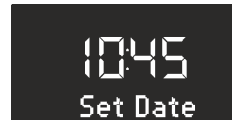

Fig. 13: Impostazione della data

1. Nella modalità Standby premere il tasto [SETUP] dell'apparecchio o del telecomando.
  - ⇒ Sul display appare [Set Time] (Fig. 12).
2. Premere il tasto [Avanti].
  - ⇒ Sul display appare il menu [Set Date] (Fig. 13).
3. Premere la manopola.
  - ⇒ È ora possibile impostare la data seguendo lo stesso procedimento indicato in ☞ »Impostazione manuale dell'ora« a pag. 173.

#### Attivazione/disattivazione della data

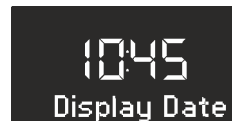

Fig. 14: Attivazione/disattivazione della data

1. Nella modalità Standby premere il tasto [SETUP] dell'apparecchio o del telecomando.
  - ⇒ Sul display appare [Set Time] (Fig. 12).
2. Premere per 2 volte il tasto [Avanti].
  - ⇒ Sul display appare il menu [Display Date] (Fig. 14).
3. Premere la manopola.
  - ⇒ È ora possibile attivare o disattivare la data.

## 8.3 Impostazioni di base

Con l'apparecchio attivato, nel menu *[Settings]* è possibile effettuare le seguenti configurazioni:

- Impostazione del formato dell'ora.
- Impostazione del formato della data.
- Impostazione del dimmer per il display.
- Impostazione della luce sveglia (solo con sonoroLIGHT).
- Impostazione dell'aggiornamento automatico di ora e data.
- Impostazione della lingua del display.
- Attivazione/disattivazione della musica demo.
- Ripristino delle impostazioni di fabbrica dell'apparecchio.

Per eseguire le impostazioni, procedere come segue:

1. Premere il tasto *[SETUP]* sul lato anteriore dell'apparecchio o sul telecomando per accedere ai singoli sottomenu.
2. Premere il tasto *[Avanti]* o *[Indietro]* oppure ruotare la manopola per passare tra le singole voci di menu.
3. Per aprire la voce di menu selezionata, premere brevemente la manopola o il tasto *[OK]* sul telecomando.
4. Per uscire dal menu, premere brevemente il tasto *[SETUP]* sull'apparecchio o sul telecomando.

### *i*

*Se non si eseguono altre immissioni, il menu si chiude e il display torna alla modalità iniziale.*

### Impostazione del formato dell'ora

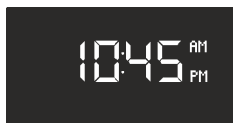

Fig. 15: Impostazione del formato dell'ora

È possibile scegliere il formato 24 ore o il formato 12 ore. Nel formato 12 ore la parte del giorno viene indicata da *[AM]* e *[PM]*.

### Impostazione del formato della data

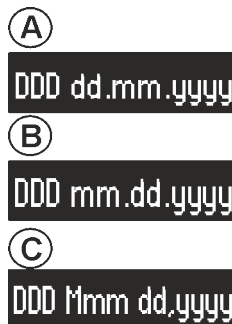

Fig. 16: Impostazione del formato della data

È possibile impostare tre diversi formati di data (Fig. 16/A, B e C) e il giorno attuale. Le possibili impostazioni sono:

- A: giorno attuale, giorno, mese, anno.
- B: giorno attuale, mese, giorno, anno.
- C: giorno attuale, mese (in parole), giorno, anno.

### Impostazione del dimmer per il display.



Fig. 17: Impostazione del dimmer per il display.

A seconda della luminosità ambiente il display diventa chiaro o scuro. La luminosità ambiente viene rilevata tramite un sensore a fianco del display.

È possibile regolare i relativi livelli di luminosità.

- Display High (chiaro): livello 08 – 15 (Fig. 17/A)
- Display Low (scuro): Livello 01 – 08 (Fig. 17/B)

### Impostazione della luce sveglia



Fig. 18: Impostazione della luce sveglia

È possibile impostare il risveglio mattutino con una luce che diviene dolcemente più luminosa in aggiunta all'allarme (solo in combinazione con sonoroLIGHT)

È possibile impostare la luminosità massima desiderata della luce sveglia e l'intervallo di tempo in cui la luce sveglia deve raggiungere tale luminosità. A questo scopo, procedere come segue:

- Light Level (luminosità): 01 – 32 (Fig. 18/A)
- Sunrise (luce sveglia): 0 – 60 min (Fig. 18/B)

#### Impostazione dell'aggiornamento automatico di ora e data

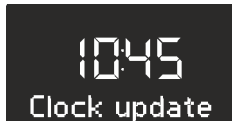

**Fig. 19: Impostazione dell'aggiornamento automatico**  
Nel sottomenu [Clock Update] (Fig. 19) è possibile scegliere l'aggiornamento automatico. Attivando questa funzione, l'ora e la data vengono sincronizzate in modo automatico nella modalità FM Radio e DAB Radio.

#### Impostazione della lingua del display

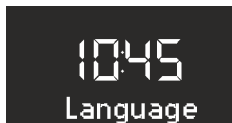
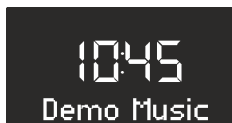

**Fig. 20: Impostazione della lingua**

È possibile impostare la lingua del menu e delle indicazioni di riproduzione (Fig. 20). Sono disponibili le lingue

- Inglese
- Tedesco
- Francese

#### Attivazione/disattivazione della musica demo



**Fig. 21: Attivazione/disattivazione della musica demo**  
È possibile attivare o disattivare la funzione "Demo Music" (musica demo) (Fig. 21).

#### Ripristino delle impostazioni di fabbrica dell'apparecchio

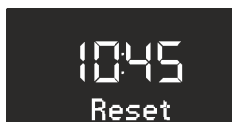

**Fig. 22: Ripristino delle impostazioni di fabbrica**

Se necessario, è possibile ripristinare allo stato di fabbrica tutte le impostazioni effettuate, come lingua, formato data ed emittenti memorizzate (Fig. 22).

#### 8.4 Regolazione dell'audio

L'audio della riproduzione può essere regolato impostando i bassi e gli alti.



**Fig. 23: Regolazione dell'audio**

1. Accedere al corrispondente sottomenu o premere il tasto corrispondente sul telecomando.
2. Per impostare i bassi scegliere [Bass] (Fig. 23/A) e ruotare la manopola. Per impostare gli alti scegliere [Treble] (Fig. 23/B) e ruotare la manopola.

#### *i*

*In alternativa per impostare i valori è possibile usare anche i tasti [Avanti] e [Indietro].*

3. Premere la manopola o attendere 10 secondi per confermare l'impostazione.

#### 8.5 Impostazione dello sleep timer

Lo sleep timer è una funzione che, al termine di un periodo di tempo impostato, porta l'apparecchio in modalità Standby.

##### Attivazione dello sleep timer



**Fig. 24: Attivazione/disattivazione dello sleep timer**

1. Premere il tasto [SLEEP] sul lato superiore dell'apparecchio o sul telecomando.
  - ⇒ Sul display appare il simbolo [SLEEP] (Fig. 24/1).

##### Disattivazione dello sleep timer

2. Per disattivare lo sleep timer, premere nuovamente il tasto [SLEEP].
  - ⇒ Il simbolo scompare dal display.

## **i**

Se l'apparecchio è stato spento mediante lo sleep timer, al prossimo avvio si accenderà nell'ultima modalità ascoltata.

### Impostazione dell'intervallo di tempo per lo sleep timer



Fig. 25: Impostazione dell'intervallo di tempo per lo sleep timer

1. Premere a lungo il tasto [SLEEP] sul lato superiore dell'apparecchio o sul telecomando.  
⇒ Appare lo sleep timer (Fig. 25) e il simbolo Sleep lampeggia (Fig. 25/1).
2. Ruotare la manopola per selezionare la durata dell'intervallo di tempo desiderata (Fig. 25/2). L'intervallo massimo è di 120 minuti.

## **i**

In alternativa per impostare i valori è possibile usare anche i tasti [Avanti] e [Indietro].

3. Premere la manopola per confermare l'impostazione.

Al termine del tempo impostato, la riproduzione audio viene gradualmente sfumata.

### Abbassamento della luce (tramonto)

È possibile anche abbassare la luce e far spegnere una lampada collegata in aggiunta a uno sleep timer (solo in combinazione con sonoroLIGHT).

1. Accertarsi che sonoroLIGHT sia abbinato e la relativa funzione dimmer sia attivata.
2. Accendere la luce ↪ *Capitolo 8.6 »Accensione/spengimento della luce« a pag. 176.*
3. Programmare uno sleep timer.  
⇒ Al termine dell'intervallo dello sleep timer la luce viene abbassata gradualmente e spenta dopo 40 secondi.

## **i**

Se durante l'intervallo dello sleep timer viene premuto il tasto [Standby], la luce rimane accesa.

Se durante l'abbassamento della luce viene premuto il tasto [Luce], la luce viene spenta immediatamente.

## 8.6 Accensione/spengimento della luce

È possibile accendere e spegnere una lampada collegata (solo in combinazione con sonoroLIGHT).

1. Accertarsi che sonoroLIGHT sia abbinato e la relativa funzione dimmer sia attivata.

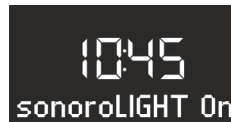

Fig. 26: Accensione della luce

2. Premere il tasto [Luce] sull'apparecchio o sul telecomando.  
⇒ La luce viene accesa (livello di luminosità 8), sul display compare il testo [sonoroLIGHT On] (Fig. 26).



Fig. 27: Impostazione della luminosità

3. Ruotare la manopola entro 4 secondi per impostare la luminosità della luce (livello 00 – 32, Fig. 27).

## **i**

Se l'apparecchio è disattivato, è possibile anche far trascorrere più tempo.

4. Premere nuovamente il tasto [Luce] per spegnere la luce.

Se l'apparecchio non è attivato, è possibile ruotare direttamente la manopola per accendere la luce e impostare la luminosità.



## 9 Sveglia

È possibile programmare la sveglia su un'emittente radio FM/DAB, su un CD, sulla musica relax oppure su una suoneria. È possibile impostare la sveglia anche quando l'apparecchio è in modalità Standby.

Il menu delle impostazioni dell'allarme è strutturato come segue:

- » Impostazione dell'orario della sveglia
- Selezione del suono della sveglia
- Impostazione del volume della sveglia
- Impostazione delle ripetizioni della sveglia
- Fine«

### i

Se durante l'impostazione dell'allarme non vengono premuti tasti per ca. 10 secondi, l'impostazione viene terminata senza salvare.

### 9.1 Impostazione dell'orario della sveglia

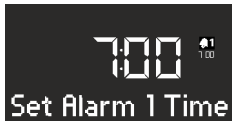

Fig. 28: Impostazione dell'allarme 1

1. Tenere premuto il tasto [Allarme 1] o [Allarme 2].
  - ⇒ Sul display appare il menu [Set Alarm 1 Time] (Fig. 28) o [Set Alarm 2 Time].
2. Ruotare la manopola per impostare le ore.
3. Premere la manopola per confermare l'impostazione.
  - ⇒ La visualizzazione dei minuti lampeggia.
4. Ruotare la manopola per impostare i minuti.
5. Premere la manopola per confermare l'impostazione.

### i

Con il tasto [Avanti] o [Indietro] è possibile passare tra la visualizzazione delle ore e dei minuti.

- ⇒ L'orario della sveglia è impostato.

### 9.2 Impostazione del suono della sveglia

Dopo aver impostato l'orario della sveglia e aver confermato, è possibile impostare un suono per l'allarme.



Fig. 29: Impostazione del suono della sveglia

1. Ruotare la manopola per selezionare il segnale desiderato (Fig. 29):

|              |  |
|--------------|--|
| FM           | Scegliere un canale FM tra quelli memorizzati con cui deve avviarsi l'apparecchio al momento della sveglia.      |
| DAB          | Scegliere un canale DAB tra quelli memorizzati con cui deve avviarsi l'apparecchio al momento della sveglia.     |
| CD           | Scegliere un brano sul CD con cui deve avviarsi l'apparecchio al momento della sveglia.                          |
| Musica relax | Scegliere un brano tra la musica relax memorizzata con cui deve avviarsi l'apparecchio al momento della sveglia. |
| Suoneria     | Scegliere dalla memoria una suoneria con cui deve avviarsi l'apparecchio al momento della sveglia.               |

2. Premere la manopola o il tasto [OK] sul telecomando per confermare l'impostazione.
  - ⇒ Il suono della sveglia è impostato.

### 9.3 Impostazione del volume della sveglia

Dopo aver impostato il suono della sveglia e aver confermato, è possibile impostarne il volume.



Fig. 30: Impostazione del volume della sveglia

1. Ruotare la manopola per selezionare il volume desiderato (Fig. 30).

2. Premere la manopola o il tasto [OK] sul telecomando per confermare l'impostazione.

⇒ Il volume della sveglia è impostato.

## i

*Il suono dell'allarme inizia sempre a volume minimo e aumenta progressivamente fino al volume impostato.*

### 9.4 Impostazione della ripetizione della sveglia

Dopo aver impostato il volume della sveglia e aver confermato, è possibile impostarne la ripetizione.

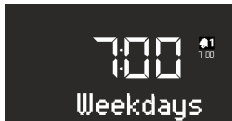

Fig. 31: Impostazione della ripetizione della sveglia

1. Ruotare la manopola per selezionare la ripetizione desiderata (Fig. 31). È possibile scegliere le seguenti impostazioni:

- Once (una sola volta)
- Daily (ogni giorno)
- Weekends (nei fine settimana)
- Weekdays (nei giorni feriali)

2. Premere la manopola o il tasto [OK] sul telecomando per confermare l'impostazione.

⇒ La ripetizione della sveglia è impostata.

### 9.5 Programmazione della luce sveglia (tramonto)

Dopo aver impostato la ripetizione della sveglia e aver confermato, è possibile impostare la luce sveglia in aggiunta alla suoneria (solo con sonoroLIGHT).

1. Accertarsi che sonoroLIGHT sia abbinato e la relativa funzione dimmer sia attivata.

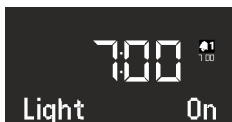

Fig. 32: Impostazione della luce sveglia

2. Ruotare la manopola per attivare o disattivare la luce sveglia (Fig. 31).
3. Premere la manopola o il tasto [OK] sul telecomando per confermare l'impostazione.

⇒ La luce sveglia è programmata.

Se si desidera anche la luce sveglia in aggiunta alla suoneria, la luce viene accesa nel tempo impostato prima dell'allarme, in modo che abbia raggiunto la luminosità predefinita al rilascio dell'allarme.

Per l'impostazione della luce sveglia ⇨ »Impostazione della luce sveglia« a pag. 174.

#### Esempio

Impostazioni effettuate:

- Orario della sveglia: 07:00
- Luminosità: 15
- Intervallo di tempo: 30 min

Alle 6:30 la luce sveglia viene attivata e la luminosità viene aumentata gradualmente fino alle 7:00 dal livello 0 al livello 15.

### 9.6 Attivazione/disattivazione della sveglia

#### Attivazione della sveglia

1. Per attivare la sveglia premere brevemente il tasto [Allarme 1] o [Allarme 2] sul lato anteriore dell'apparecchio o sul telecomando.

#### Disattivazione della sveglia

2. Per disattivare la sveglia premere di nuovo brevemente il tasto [Allarme 1] o [Allarme 2].

### 9.7 Spegnimento della sveglia quando suona l'allarme

1. Per spegnere l'allarme, premere uno dei tasti seguenti:

- [Allarme 1]
- [Allarme 2]
- Manopola
- [Standby]

⇒ L'allarme si disattiva fino al giorno seguente, tranne che per le sveglie impostate per una sola volta. La luce sveglia rimane attivata e mantiene la luminosità attuale.

## i

*Dopo 60 min l'allarme si spegne automaticamente.*

2. Premere nuovamente il tasto [Luce] per disattivare la luce sveglia.

3. Per spegnere la sveglia in modo che suoni nuovamente dopo un tempo stabilito (ripetizione sveglia/funzione snooze), premere il tasto [SNOOZE] sul telecomando.

## i

In alternativa, è possibile anche ruotare la manopola al suono dell'allarme per impostare il tempo restante prima che la sveglia suoni nuovamente e confermarlo premendo la manopola.

- ⇒ Sul display appare il tempo restante prima che la sveglia suoni nuovamente. Al termine del tempo impostato l'allarme suona nuovamente.

### 9.8 Impostazione della funzione snooze

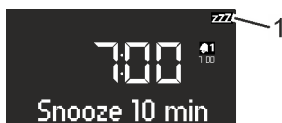

Fig. 33: Impostazione della funzione snooze

1. In modalità Standby premere brevemente il tasto [SNOOZE] sul telecomando. Quando l'apparecchio è attivato, premere e tenere premuto il tasto [SNOOZE] sul telecomando finché non appare il sottomenu Snooze (Fig. 33).
  - ⇒ Sul display appare il simbolo [Snooze] (Fig. 33/1).
2. Ruotare la manopola per impostare la durata.
3. Premere la manopola per confermare l'impostazione.

## 10 Funzioni generali della riproduzione audio

### 10.1 Impostazione del volume



Fig. 34: Impostazione del volume

1. Ruotare la manopola (Fig. 34) per aumentare o abbassare il volume.
  - ⇒ Sul display appare un indicatore del volume.

### 10.2 Disattivazione della riproduzione audio

#### Disattivazione dell'audio

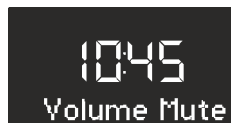

Fig. 35: Disattivazione dell'audio

1. Per disattivare l'audio durante la modalità di riproduzione, premere brevemente il tasto [MUTE] sul lato superiore dell'apparecchio. In alternativa è possibile anche premere il tasto [MUTE] sul telecomando.
  - ⇒ Sul display lampeggia il testo [Volume Mute] (Fig. 35).

#### Attivazione dell'audio

2. Per riattivare l'audio, premere nuovamente il tasto [MUTE] sull'apparecchio o sul telecomando.
  - ⇒ Compare la schermata iniziale.

## 10.3 Selezione della modalità di riproduzione

Per la riproduzione audio dai diversi dispositivi o da dispositivi esterni, selezionare la modalità corrispondente.



Fig. 36: Selezione della modalità di riproduzione

1. Accendere l'apparecchio.
2. Premere il tasto **[MODE]** sul lato anteriore dell'apparecchio o il tasto corrispondente sul telecomando.
  - ⇒ Sul display compare la modalità selezionata (Fig. 36).

### **i**

*In alternativa, dopo aver premuto il tasto **[MENU]** è anche possibile passare tra le singole modalità ruotando la manopola. Confermare la modalità premendo la manopola.*

## 11 Riproduzione radio

Dopo aver selezionato la riproduzione radio via **[FM]** (radio VHF) o **[DAB]** (radio digitale), sul display appare il simbolo FM o DAB e le seguenti informazioni:

- Modalità: FM o DAB.
- Canale memorizzato, se l'emittente è salvata nella memoria.
- Nome dell'emittente, se l'emittente invia informazioni RDS.
- Informazioni RDS dell'emittente, se l'emittente invia informazioni RDS.

### **i**

*Le informazioni RDS ("Radio Data System") sono disponibili solo per emittenti nella gamma di frequenze FM e solo se l'emittente le invia.*

Se l'emittente non invia informazioni RDS, al posto del nome dell'emittente compare la frequenza.

## 11.1 Radio FM

### Ricerca di emittenti FM

#### Ricerca automatica

La ricerca automatica crea e salva in modo automatico un elenco di massimo 30 emittenti. Le emittenti vengono memorizzate in base alla potenza del segnale di ricezione.

Presupposti:

- Una delle due antenne è collegata.

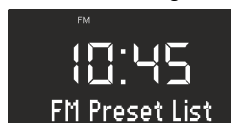

Fig. 37: Elenco di emittenti FM

1. Premere il tasto **[SETUP]**.
  - ⇒ Sul display compare il testo **[FM Preset List]** (Fig. 37).
2. Premere il tasto **[Avanti]**.
  - ⇒ Sul display compare il testo **[FM Auto Search]**.
3. Premere la manopola.
  - ⇒ Sul display compare il testo **[Auto Search YES]**.
4. Premere nuovamente la manopola.
  - ⇒ Viene attivata la funzione di ricerca automatica. Terminata la ricerca, l'apparecchio passa alla prima emittente dell'elenco.

#### Ricerca automatica di emittenti

Presupposti:

- Una delle due antenne è collegata.



Fig. 38: Ricerca automatica di emittenti

1. Nella modalità di riproduzione FM premere e tenere premuto il tasto **[Avanti]** o **[Indietro]**.
  - ⇒ Sul display compare il testo **[Auto Tuning]** (Fig. 38). L'apparecchio cerca le emittenti radio disponibili e riproduce la prima emittente disponibile.

## Ricerca manuale di emittenti

Presupposti:

- Una delle due antenne è collegata.



Fig. 39: Ricerca manuale di emittenti

1. Premere e tenere premuta la manopola per attivare la ricerca manuale di emittenti.
  - ⇒ Sul display compare il testo [Manual Tune] (Fig. 39).
2. Ruotare la manopola o premere i tasti [Avanti] o [Indietro] per modificare la gamma di frequenze.
3. Premere la manopola per confermare la selezione.

## Memorizzazione di emittenti FM tra i preferiti



Fig. 40: Memorizzazione di emittenti FM

1. Impostare l'emittente desiderata.
2. Premere e tenere premuto uno dei tasti di memoria delle emittenti sul lato superiore dell'apparecchio o sul telecomando.
  - ⇒ Sul display compare lo spazio per la memorizzazione di emittenti.

### **i**

È possibile memorizzare fino a 6 emittenti FM come preferiti.

## Come richiamare un'emittente FM memorizzata tra i preferiti

1. Premere brevemente uno dei tasti di memoria 1-6 delle emittenti sul lato superiore dell'apparecchio o sul telecomando.
  - ⇒ L'emittente selezionata viene riprodotta.

## 11.2 Radio DAB

### Ricerca di emittenti DAB

#### Ricerca automatica di emittenti

Presupposti:

- Una delle due antenne è collegata.



Fig. 41: Ricerca automatica di emittenti DAB

1. Premere il tasto [SETUP] nella modalità di riproduzione DAB.
  - ⇒ Sul display compare il testo [DAB Preset List] (Fig. 41).
2. Per confermare, premere la manopola sull'apparecchio o il tasto [OK] sul telecomando.
  - ⇒ L'apparecchio cerca le emittenti radio disponibili e riproduce la prima emittente disponibile.

#### Ricerca manuale di emittenti

Presupposti:

- Una delle due antenne è collegata.



Fig. 42: Ricerca manuale di emittenti DAB

1. Premere il tasto [SETUP] nella modalità di riproduzione DAB.
2. Premere il tasto [Avanti].
  - ⇒ Sul display compare il testo [DAB Manual Tune] (Fig. 42).
3. Premere la manopola sull'apparecchio o il tasto [OK] sul telecomando.
4. Ruotare la manopola oppure premere il tasto [Avanti] o [Indietro] per passare tra le singole voci di menu.
5. Premere la manopola per confermare la selezione.

## Rimozione di emittenti non attive – Prune list

Se l'elenco di emittenti DAB realizzato mediante la ricerca DAB non è più attuale (ad es. dopo un tra-slocco) è possibile rimuovere automaticamente le emittenti non attive.



Fig. 43: Cancellazione delle emittenti DAB non attive

1. Premere il tasto [SETUP] nella modalità di riproduzione DAB.
  - ⇒ Sul display compare il testo [DAB Preset List].
2. Ruotare la manopola finché sul display non appare [Prune list] (Fig. 43).

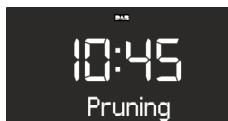

Fig. 44: Pruning

3. Premere la manopola per confermare la selezione.
  - ⇒ Le emittenti DAB non attive vengono cancellate. Durante il procedimento sul display compare [Pruning] (Fig. 44).

## Memorizzazione di emittenti DAB tra i preferiti

1. Per memorizzare un'emittente DAB tra i preferiti, procedere come descritto in [Capitolo 11.1](#) »Radio FM« a pag. 180.

### i

È possibile memorizzare fino a 6 emittenti DAB tra i preferiti.

## Come richiamare un'emittente DAB memorizzata tra i preferiti

1. Per richiamare un'emittente DAB memorizzata tra i preferiti procedere come descritto in [Capitolo 11.1](#) »Radio FM« a pag. 180.
  - ⇒ L'emittente selezionata viene riprodotta.

## Come richiamare informazioni DAB

Nella modalità di riproduzione DAB è possibile richiamare informazioni sulle emittenti, sui programmi o simili. Le informazioni vengono visualizzate nel seguente ordine:

- Nome dell'emittente (punto di partenza)
- Catena di emittenti
- DLS ("Dynamic Label Service", informazioni relative al programma, come interprete, brano ecc.)
- Tipo di programma (ad es. sport)
- Frequenza
- Qualità del segnale

Presupposti:

- L'apparecchio è in modalità di riproduzione DAB. Sul display compare il nome dell'emittente.
1. Per richiamare le diverse informazioni DAB, premere il tasto [STOP] sull'apparecchio o il tasto [DAB] sul telecomando.
    - ⇒ Sul display compare il testo [Broadcaster].
  2. Premere nuovamente il tasto [STOP].
    - ⇒ Sul display compare il testo [DLS].
  3. Proseguire allo stesso modo per richiamare le altre informazioni DAB.

## Impostazione DRC

DRC ("Dynamic Range Compression") serve a comprimere il livello acustico nei brani musicali in modo da ottenere un livello acustico unitario. I passaggi molto alti e molto bassi vengono così reciprocamente adattati.

Ci sono 3 diverse possibili impostazioni:

- DRC High (alta): compressione forte
- DRC Low (bassa): compressione debole
- DRC Off (spenta): compressione assente

Presupposti:

- L'apparecchio è in modalità DAB.
1. Premere il tasto [SETUP].
    - ⇒ Sul display compare il testo [DAB Preset List].

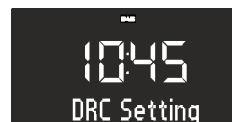

Fig. 45: Impostazione DRC

2. Premere il tasto [Avanti] fino a quando sul display compare il testo [DRC Setting].

3. Premere la manopola o il tasto [OK] sul telecomando.
4. Usando i tasti [Avanti] o [Indietro] selezionare l'impostazione desiderata.
5. Premere la manopola per confermare l'impostazione.

## 12 Riproduzione di CD

### ⚠ NOTA!

#### Danni materiali dovuti a uso improprio!

Non inserire nel lettore CD supporti audio con formato diverso dai normali CD (ad es. minidisc ecc.) È possibile che non vengano riprodotti o espulsi correttamente. Non inserire nel lettore CD più di un CD contemporaneamente.

1. Accendere l'apparecchio.
2. Inserire nella fessura il CD con le scritte verso l'alto.  
⇒ Il CD entra automaticamente nel lettore e ha inizio la riproduzione.

### i

Se il dispositivo si trova in un'altra modalità, passa automaticamente alla modalità CD.

Nella modalità CD il display visualizza le seguenti informazioni:

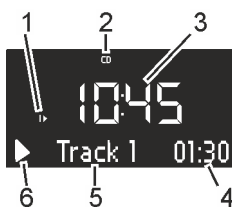

Fig. 46: Display nella modalità CD

- 1 Sequenza di riproduzione (ripetizione, casuale, continuare riproduzione CD)
- 2 Modalità CD
- 3 Ora
- 4 Minuti di riproduzione trascorsi
- 5 Numero del brano (Track)
- 6 Stato di riproduzione (Play/Pause)

### Altre funzioni

- Per interrompere la riproduzione del CD (pausa), premere il tasto [Start/Pause] o la manopola.
- Per continuare a riprodurre il CD, premere il tasto [Start/Pause] o la manopola.
- Per passare al brano successivo, premere una volta il tasto [Avanti].
- Per mandare avanti velocemente un brano, tenere premuto il tasto [Avanti].
- Per tornare al brano precedente, premere il tasto [Indietro].
- Per mandare indietro velocemente un brano, tenere premuto il tasto [Indietro].
- Per arrestare la riproduzione di un CD, premere il tasto [Stop].
- Per espellere il CD, premere il tasto [Eject].
- Per visualizzare i dati ID3 supplementari, se presenti, premere il tasto [CD] sul telecomando (solo MP3-CD). In questo caso la sequenza è:  
»Brano → Artista → Album → Tempo trascorso«
- Per passare alla cartella successiva, premere il tasto [Memoria 2] (solo MP3-CD).
- Per passare alla cartella precedente, premere il tasto [Memoria 1] (solo MP3-CD).

### Come modificare la riproduzione del CD

Per riprodurre i brani di un CD sono disponibili diverse sequenze di riproduzione

1. Premere il tasto [SETUP] per aprire il menu CD, che contiene le seguenti funzioni:
  - Ripetizione di un brano
  - Ripetizione di tutti i brani presenti sul CD
  - Riproduzione casuale
  - Continuare la riproduzione CD
  - Regolazione dei bassi
  - Regolazione degli alti
  - Valori di regolazione
2. Ruotare la manopola per selezionare la funzione.
3. Premere la manopola per confermare la selezione.

### Ripetizione di un brano

Il brano attuale viene riprodotto ripetutamente.

Questa funzione termina se si cambia modalità o se si estrae il CD.

### Ripetizione di tutti i brani

Vengono riprodotti tutti i brani presenti sul CD.

Questa funzione termina se si cambia modalità o se si estrae il CD.

## Riproduzione casuale

I brani presenti sul CD vengono riprodotti in ordine casuale. Ciò vale anche se si preme il tasto *[Avanti]* o il tasto *[Indietro]*. Questa funzione termina se si cambia modalità o se si estrae il CD.

## Continuare la riproduzione CD (Resume)

La riproduzione del CD continua dall'ultimo punto ascoltato, anche se è cambiata la modalità o se l'apparecchio è passato alla modalità Standby. Questa funzione termina quando viene estratto il CD. È pensata ad esempio per gli audiolibri.

## 13 Riproduzione via Bluetooth

### 13.1 Abbinamento ad apparecchi Bluetooth

I telefoni cellulari e altri dispositivi con connessione Bluetooth possono essere collegati alla radio usando questa modalità.

#### **i**

Consultare eventualmente il manuale operativo del telefono cellulare o del dispositivo.

1. Accendere l'apparecchio.

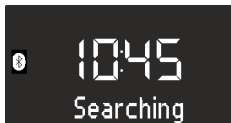

Fig. 47: Ricerca Bluetooth

2. Premere il tasto *[MENU]* e selezionare la modalità *[Bluetooth]* o premere il tasto *[Bluetooth]* sul telecomando.
  - ⇒ Il simbolo Bluetooth lampeggia e sul display compare il testo *[Searching]* (Fig. 47).
3. Attivare la funzione Bluetooth del telefono cellulare o dell'apparecchio e selezionare "sonoroCD 2" nell'elenco degli apparecchi Bluetooth trovati.
  - ⇒ I due apparecchi vengono abbinati.

#### **i**

La radio abbinata fino a 8 telefoni cellulari o apparecchi e si collega automaticamente agli apparecchi già impostati quando il Bluetooth è attivato.

### 13.2 Collegamento di apparecchi Bluetooth

Gli apparecchi Bluetooth memorizzati sono collegati automaticamente.

1. Attivare la modalità Bluetooth.
  - ⇒ Il simbolo Bluetooth lampeggia e sul display compare il testo *[Searching]* (Fig. 47).

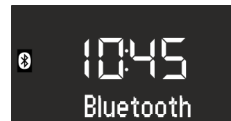

Fig. 48: Abbinamento ad apparecchi Bluetooth

2. Attivare la funzione Bluetooth del telefono cellulare o dell'apparecchio.
  - ⇒ Dopo il collegamento il display mostra costantemente il testo *[Bluetooth]*.

### 13.3 Riproduzione di musica mediante Bluetooth

- Premere il tasto *[Play/Pause]* o la manopola per avviare la riproduzione.
- Per interrompere la riproduzione (Pause), premere il tasto *[Play/Pause]* o la manopola.

## 14 Riproduzione tramite collegamento AUX

È possibile collegare e riprodurre altri dispositivi audio attraverso l'ingresso AUX presente sul lato posteriore dell'apparecchio.

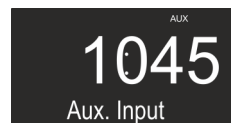

Fig. 49: Attivazione della riproduzione tramite collegamento AUX

1. Accendere l'apparecchio.
2. Premere il tasto *[MENU]* e selezionare la modalità *[Aux. Input]* o premere il tasto *[AUX]* sul telecomando.
  - ⇒ Sul display appare il simbolo *[AUX]* (Fig. 49).
3. Connettere l'apparecchio esterno con un cavo al collegamento AUX.
4. Attivare il dispositivo esterno e avviare da lì la riproduzione.



**i**

Non è possibile comandare dispositivi esterni attraverso i tasti della radio.

## 15 Riproduzione da USB

Attraverso l'ingresso di carica e riproduzione USB presente sul lato posteriore dell'apparecchio, è possibile collegare alla radio altri dispositivi e riprodurre la musica.

**i**

È possibile riprodurre i formati MP3 e WMA.



Fig. 50: Impostazione della riproduzione da USB

1. Accendere l'apparecchio.
2. Premere il tasto [MENU] e selezionare la modalità [USB Device] o premere il tasto [USB] sul telecomando.

⇒ Sul display appare il simbolo [USB] (Fig. 50).

## 16 Musica relax e per meditazione

L'apparecchio dispone di musica relax e per meditazione in funzione della lingua, suddivisa in diverse cartelle.

| Lingua  | Cartella                               | Branco | Nome                                    |
|---------|--|--------|---|
| Tedesco | 1 – Rilassamento rapido                | 1      | Einleitung Kurzentspannung              |
|         |  | 2      | Entspannung durch längeres Ausatmen     |
|         |  | 3      | Entspannung durch Spüren der Gegensätze |
|         |  | 4      | Entspannung durch Da-Sein               |
|         |  | 5      | Entspannung durch Stressabgeben         |
|         |  | 6      | Entspannung durch Loslassen             |
|         |  | 7      | Entspannung durch Spüren Ihres Pulses   |
|         | 2 – Rilassamento meditativo            | 1      | Einleitung                              |
|         |  | 2      | Meditative Atementspannung              |
|         |  | 3      | Meditative Achtsamkeitsentspannung      |
|         | 3 – Rilassamento muscolare progressivo | 1      | Einleitung                              |
|         |  | 2      | Progressive Muskelentspannung           |
|         | 4 – Viaggi fantastici                  | 1      | Einleitung                              |
|         |  | 2      | Fantasiereise Strand & Wärme            |
|         |  | 3      | Fantasiereise Universum                 |

3. Collegare un dispositivo USB esterno.  
⇒ Sul display compare il testo [Searching].
4. Premere il tasto [Play/Pause] per avviare la riproduzione.

### Altre funzioni

- Per interrompere la riproduzione (Pause), premere il tasto [Play/Pause] o la manopola.
- Per continuare la riproduzione, premere il tasto [Play/Pause] o la manopola.
- Per passare al brano successivo, premere una volta il tasto [Avanti].
- Per tornare al brano precedente, premere il tasto [Indietro].
- Per arrestare la riproduzione, premere il tasto [Stop].
- Per visualizzare i dati ID3 supplementari, se presenti, premere il tasto [USB] sul telecomando. In questo caso la sequenza è:  
»Brano → Artista → Album → Tempo trascorso«
- Per passare alla cartella MP3 successiva, premere il tasto [Memoria 2].
- Per passare alla cartella MP3 precedente, premere il tasto [Memoria 1].

| Lingua | Cartella              | Brano | Nome                |
|--------|-----------------------|-------|---------------------|
|        | 5 – Musica rilassante | 1     | Einleitung Musik    |
|        |                       | 2     | Entspannungsmusik 1 |
|        |                       | 3     | Entspannungsmusik 2 |
|        |                       | 4     | Entspannungsmusik 3 |
|        |                       | 5     | Entspannungsmusik 4 |
|        |                       | 6     | Entspannungsmusik 5 |
|        | 6 – Suoni naturali    |       | Brandung            |
|        |                       |       | Walgesänge          |
|        |                       |       | Vögel               |
|        |                       |       | Regen               |
|        |                       |       | Windspiel           |
|        |                       |       | Kaminfeuer          |

| Lingua  | Cartella                               | Brano | Nome   |
|---------|--|-------|--|
| Inglese | 1 – Rilassamento rapido                | 1     | Quick Relaxation Exercise: Relaxing by feeling your pulse    |
|         |  | 2     | Quick Relaxation Exercise: Relaxing by letting go off stress |
|         | 2 – Rilassamento meditativo            | 1     | Relaxing by meditating on our breath                         |
|         | 3 – Viaggi fantastici                  | 1     | A journey of the imagination "Beach and Warmth"              |
|         | 4 – Rilassamento muscolare progressivo | 1     | Progressive Muscle Relaxation according to Jacobson          |
|         | 5 – Musica rilassante                  | 1     | Relax Music 1  |
|         |  | 2     | Relax Music 2  |
|         |  | 3     | Relax Music 3  |
|         |  | 4     | Relax Music 4  |
|         |  | 5     | Relax Music 5  |
|         | 6 – Suoni naturali                     |       | Ocean Surf   |
|         |  |       | Whales   |
|         |  |       | Birds  |
|         |  |       | Rain   |
|         |  |       | Wind Chimes  |
|         |  |       | Fireplace  |

| Lingua   | Cartella                    | Brano | Nome   |
|----------|-----------------------------|-------|--|
| Francese | 1 – Rilassamento rapido     | 1     | Relaxation courte: Relaxation à travers le resenti de votre pous |
|          |                             | 2     | Relaxation courte: Relaxation par évacuation du stress           |
|          | 2 – Rilassamento meditativo | 1     | Relaxation méditative par la respiration                         |

| Lingua | Cartella                               | Brano | Nome  |
|--------|--|-------|---|
|        | 3 – Viaggi fantastici                  | 1     | Voyage imaginaire "plage et chaleur"                |
|        | 4 – Rilassamento muscolare progressivo | 1     | La relaxation musculaire progressive selon Jacobson |
|        | 5 – Musica rilassante                  | 1     | Relax Music 1                                       |
|        |  | 2     | Relax Music 2                                       |
|        |  | 3     | Relax Music 3                                       |
|        |  | 4     | Relax Music 4                                       |
|        |  | 5     | Relax Music 5                                       |
|        | 6 – Suoni naturali                     |       | Surf  |
|        |  |       | Baleines  |
|        |  |       | Oiseaux   |
|        |  |       | Pluie   |
|        |  |       | Carillons   |
|        |  |       | Feu de cheminée                                     |

1. Accendere l'apparecchio.
2. Premere il tasto [RELAX] sul lato superiore dell'apparecchio o sul telecomando.  
⇒ Sul display appare il simbolo [Relax].
3. Premere il tasto [SETUP].
6. Ruotare la manopola per selezionare la lingua desiderata.
7. Premere la manopola per confermare la selezione.
8. Premere uno dei tasti di memoria 1–6 per selezionare la cartella desiderata.  
⇒ La riproduzione del primo brano di questa cartella si avvia.



Fig. 51: Selezione del menu lingua

4. Ruotare la manopola finché sul display non appare [Music Content].
5. Premere la manopola per confermare la selezione.



Fig. 52: Impostazione della lingua

## 17 Riproduzione di musica demo

In modalità Standby è possibile riprodurre musica demo, ad esempio per presentare l'apparecchio in un negozio.



Fig. 53: Nome del brano

9. Premere il tasto [Avanti] o [Indietro] per selezionare un brano nella cartella.  
⇒ Sul display compare brevemente il numero e poi il nome del brano.

### Attivazione della modalità di musica demo.

1. Premere e tenere premuta la manopola per ca. 3 secondi.  
⇒ Si attiva la modalità musica demo.

2. Premere i tasti di memorizzazione 1–6 sul lato superiore dell'apparecchio o sul telecomando per selezionare un brano demo.

⇒ Il brano di musica demo compare sul display.

## ***i***

*Sono attivi i seguenti tasti:*

- *Play/Pause.*
- *Disattivazione dell'audio.*

### **Come uscire dalla modalità di musica demo**

3. Per uscire dalla modalità demo, premere il tasto *[Standby]* oppure premere e tenere premuta la manopola per ca. 3 secondi.

## 18 Risoluzione dei problemi

In tutti gli apparecchi elettrici possono verificarsi dei problemi. Questo non vuol sempre dire che l'apparecchio sia difettoso. Controllare pertanto sulla base della seguente tabella se sia possibile eliminare autonomamente il problema.

| Problema   | Possibile causa  | Risoluzione  |
|--|--|--|
| L'apparecchio non si accende                             | L'alimentatore con adattatore universale non è collegato correttamente | Collegare correttamente l'alimentatore con adattatore universale (vedere <a href="#">↗ Capitolo 7.3</a> »Collegamento dell'alimentazione elettrica« a pag. 171). |
| Nessun suono   | Il volume è regolato sul minimo  | Alzare il volume (vedere <a href="#">↗ Capitolo 10.1</a> »Impostazione del volume« a pag. 179).  |
|  | L'audio è disattivato  | Attivare l'audio (vedere <a href="#">↗ Capitolo 10.2</a> »Disattivazione della riproduzione audio« a pag. 179).  |
|  | Le cuffie sono inserite  | Staccare le cuffie dall'uscita cuffie.   |
|  | È impostata un'altra modalità  | Impostare la modalità corretta (vedere <a href="#">↗ Capitolo 10.3</a> »Selezione della modalità di riproduzione« a pag. 180).                                   |
| La riproduzione del CD non si avvia                      | Il formato del CD non è supportato                                     | Inserire un altro CD nella fessura.  |
|  | Il CD è sporco   | Pulire il CD.  |
|  | Il CD è danneggiato  | Inserire un altro CD nella fessura.  |
|  | Il CD è stato inserito capovolto                                       | Espellere il CD e inserirlo correttamente.   |
| La riproduzione da USB non si avvia                      | Il dispositivo USB non è inserito                                      | Inserire il dispositivo USB nella porta sul retro dell'apparecchio (vedere <a href="#">↗ Capitolo 15</a> »Riproduzione da USB« a pag. 185).                      |
|  | Il dispositivo USB non è supportato                                    | Verificare che il dispositivo USB sia compatibile con la radio.  |
|  | Sul dispositivo USB non sono presenti file audio leggibili             | Controllare i file presenti sul dispositivo USB.   |
| Connessione Bluetooth assente o disturbata               | Problemi causati da altri radiotrasmettitori o da altri apparecchi     | Aumentare la distanza tra la radio e il televisore.  |
|  | Il software non è aggiornato   | Assicurarsi che sul dispositivo Bluetooth esterno sia installata la versione attuale del software.   |
| L'apparecchio non reagisce                               | Problema all'apparecchio   | Spegnere e riaccendere l'apparecchio.  |
| Cattiva ricezione FM/DAB                                 | L'antenna FM/DAB non è orientata correttamente                         | Modificare la posizione dell'antenna FM/DAB.   |
| Il telecomando non funziona o non funziona correttamente | La distanza è troppo grande  | Ridurre la distanza tra il telecomando e l'apparecchio.  |

| Problema                     | Possibile causa  | Risoluzione  |
|------------------------------|--|--|
|                              | La batteria è esaurita   | Sostituire la batteria del telecomando (vedere ☞ <i>Capitolo 7.5 »Preparazione del telecomando«</i> a pag. 172).   |
|                              | Problemi causati da altri radiotrasmettitori o da altri apparecchi | Aumentare la distanza tra la radio e la fonte di disturbi. Collegare l'apparecchio a un'altra presa elettrica in modo che la fonte di disturbi e la radio siano collegati a diverse derivazioni di corrente. |
| L'allarme non funziona       | L'allarme non è attivato   | Attivare l'allarme (vedere ☞ <i>Capitolo 9.6 »Attivazione/disattivazione della sveglia«</i> a pag. 178).   |
|                              | Il volume della sveglia è impostato sul minimo                     | Alzare il volume (vedere ☞ <i>Capitolo 9.3 »Impostazione del volume della sveglia«</i> a pag. 177).  |
|                              | Le cuffie sono inserite  | Staccare le cuffie dall'uscita cuffie.   |
| La luce sveglia non funziona | sonoroLIGHT non è abbinato   | Abbinare sonoroLIGHT e impostare la luce sveglia (vedere ☞ <i>Capitolo 9.5 »Programmazione della luce sveglia (tramonto)«</i> a pag. 178).   |
|                              | sonoroLIGHT è abbinato, ma la funzione dimmer è disattivata        | Impostare la funzione dimmer in sonoroLIGHT.   |
|                              | La lampada collegata a sonoroLIGHT è spenta                        | Accendere la lampada collegata.  |

## 19 Pulizia

### ▲ NOTA!

#### Danni materiali dovuti a pulizia impropria!

Pulire l'apparecchio solo esternamente con un panno asciutto e morbido. Non utilizzare detergenti aggressivi o contenenti solventi, poiché possono danneggiare la superficie dell'apparecchio.

## 20 Dati tecnici

| Dato                          | Valore  |
|-------------------------------|---|
| Dimensioni (LxPxA)            | ca. 210 x 257 x 140 mm  |
| Peso                          | ca. 3,2 kg  |
| Campo di ricezione FM         | 87.5 MHz – 108 MHz  |
| Campo di ricezione DAB/DAB+   | 174.928 MHz – 239.2 MHz   |
| Intervallo di sintonizzazione | (FM) 50 KHz   |
| Alimentatore, potenza         | Modello: S048CM1550290<br>Input: 100 – 240 V ~50/60 Hz<br>Output: 15,5 V, DC, 2,9 A   |
| Bluetooth                     | Versione: 3.0 (EDR)<br>Profilo: AVRCP 1.0, A2DP 1.0   |
| AUX-IN                        | Attacco: jack da 3,5 mm<br>Sensibilità: 300 mV  |
| Batterie                      | Batteria al litio: 3 V, tipo CR2032 (batteria a bottone)  |
| Laser                         | Classe 1  |
| Collegamenti                  | Cuffie, AUX-IN, USB<br>(carica e riproduzione USB)  |
| CD                            | Formati di riproduzione: CD audio, MP3-CD, WMA-CD, CD-R* e CD-RW*<br>(* la riproduzione dipende dal CD e dalla qualità di registrazione)  |
| USB                           | Formati di riproduzione: MP3, WMA<br>Output: DC 5V, 1A<br>Sistemi supportati: FAT 16, FAT 32 (non supporta sistemi NTFS)<br>Capacità massima del dispositivo USB: 32 GB<br>Dimensioni massime supportate del file: < 2 GB<br>Numero massimo di brani supportati: 999<br>Supporto tag ID3 per visualizzazione brano/interprete |

## 21 Smaltimento



Fig. 54: Non smaltire tra i rifiuti domestici

Gli apparecchi contrassegnati con questo simbolo non devono essere smaltiti con i rifiuti domestici, ma devono essere consegnati a un punto di raccolta per il riciclo di apparecchiature elettriche ed elettrotecniche. L'amministrazione comunale, le autorità

responsabili in tema di smaltimento rifiuti e il punto vendita in cui è stato acquistato l'apparecchio forniscono informazioni sul suo corretto smaltimento. Lo smaltimento corretto degli apparecchi usati consente di evitare danni all'ambiente e alla salute.

Le batterie o le batterie ricaricabili possono contenere metalli pesanti velenosi e vengono smaltite come previsto dal trattamento dei rifiuti speciali. Consegnare le batterie o le batterie ricaricabili a un centro di raccolta comunale oppure affidare il loro smaltimento a personale esperto.

## 22 Dichiarazione di conformità



Fig. 55: Marcatura CE

Produttore: sonoro audio GmbH

Dichiariamo che l'apparecchio sonoroCD 2, relativamente a ideazione, costruzione e fabbricazione, è conforme ai requisiti di base della direttiva EMC 2004/108/CE, della direttiva sulla bassa tensione 2006/95/CE, della direttiva R&TTE 1999/5/CE e della direttiva Ecodesign 2009/125/CE, incluse le modifiche valide al momento della dichiarazione.

## 23 Garanzia

Per quanto riguarda il diritto a usufruire interamente e senza alcuna limitazione della garanzia, sono valide le seguenti condizioni:

- È possibile usufruire del diritto di garanzia entro 2 anni dalla data dell'acquisto (1 anno per l'America Settentrionale e l'Australia).
- Entro il periodo di garanzia eliminiamo gratuitamente, a nostra discrezione, tramite riparazione o sostituzione dell'apparecchio, tutti i difetti dovuti a vizi del materiale o di produzione.
- In caso di reclami, rivolgersi al nostro Servizio Clienti. I dati di contatto sono disponibili in *»Contatti«* a pag. 159 o su [www.sonoro.de](http://www.sonoro.de).
- Dopo la riparazione o la sostituzione dell'apparecchio non inizia un nuovo periodo di garanzia. Il periodo di garanzia rimane comunque fissato a 2 anni dalla data di acquisto (1 anno per l'America Settentrionale e l'Australia).
- Sono esclusi dalla garanzia le batterie, i danni derivati da un utilizzo improprio dell'apparecchio, dalla normale usura e dal funzionamento e i difetti che influiscono in modo irrilevante sul valore e sull'idoneità all'uso dell'apparecchio. Interventi non effettuati dal nostro Servizio Clienti autorizzato fanno altresì decadere il diritto alla garanzia.









