

Betjeningsvejledning

MEISTERSTÜCK (Gen.2)



sonoro

GERMAN AUDIO DESIGN
www.sonoro.com

Dokumentinformation

Betjeningsvejledning for enheden:

All-In-One Audio Music System MEISTERSTÜCK (Gen. 2)

- ▶ Læs denne vejledning omhyggeligt.
- ▶ Opbevar vejledningen tilgængeligt.
- ▶ Vær opmærksom på henvisningerne i den tilhørende sikkerhedshåndbog.
- ▶ Ved videregivelse af enheden skal denne vejledning og den tilhørende sikkerhedshåndbog medfølge.

Denne Betjeningsvejledning er en del af produktet og beskyttet af ophavsret. Mangfoldiggørelse, kopiering og distribution kun med tilladelse.

Producent:

sonoro audio GmbH
 Hammer Landstraße 45
 41460 Neuss
 Tyskland

Tlf. +49 2131 8834-141
 Fax +49 2131 7517-599
 support@sonoro.com



Har du brug for hjælp?

- ▶ Så gå ind på vores support-websted for at få flere oplysninger.
<https://support.sonoro.com>

Indholdsfortegnelse

1. Sikkerhedsinformation	6
1.1 Tilsigtet anvendelse	6
1.2 Generelle sikkerhedshenvisninger	7
2. Produktoplysninger	8
2.1 Udstyr	8
2.2 Leveringsomfang	9
2.3 Enhedens forside	10
2.4 Enhedens bagside	11
2.5 Enhedens underside	12
2.6 Fjernbetjening	13
2.7 Displayikoner	14
2.8 Tekniske data	15
3. Opstilling	17
3.1 Udpakning af enheden	17
3.2 Placering af enheden	18
3.3 Forberedelse af fjernbetjeningen	18
3.4 Tilslutning af antenner	19
3.4.1 Wi-Fi-antenner	19
3.4.2 FM/DAB-teleskopantenne	20
3.4.3 FM/DAB-kabelantenne	21
3.5 Etablering af spændingsforsyning	22
3.6 Første opsætning	23
3.7 Netværksforbindelse	24
3.8 Lydoptimering	25
4. Betjening	26
4.1 Styring på enheden	26
4.2 Styring med fjernbetjeningen	28
4.3 Funktioner	29
4.4 Hovedmenu	31
4.4.1 Menu	31
4.4.2 Lydindstillinger	31
4.4.3 Sleep-timer	31
4.4.4 Alarm	31
4.4.5 Hørt senest	32
4.4.6 Hentning af favoritter	32
4.4.7 Indstillinger	32

4.5	Kilder	33
4.5.1	DAB-radio	34
4.5.2	FM-radio	35
4.5.3	Internetradio	36
4.5.4	Podcast	37
4.5.5	Bluetooth®	38
4.5.6	AUX	40
4.5.7	Digital	41
4.5.8	Streaming Music	42
4.5.9	Cd	45
4.5.10	Streaming	46
4.5.11	Smart Home	47
4.6	Favoritter	48
4.6.1	Enhed	48
4.6.2	Fjernbetjening	49
4.6.3	Internet	49
4.7	Indstillinger	50
4.7.1	Netværks-wizard	50
4.7.2	Netværksinformation	51
4.7.3	Sprog	51
4.7.4	Dato og klokkeslæt	51
4.7.5	Enhedsinformation	51
4.7.6	Softwareopdatering	51
4.7.7	Gendam fabriksindstillinger	51
4.7.8	Streaming-lydkvalitet	52
4.7.9	Chromecast built-in	52
4.7.10	AirPlay-adgangskode	52
4.7.11	Displayindstillinger	52
4.7.12	Strømindstilling	53
4.7.13	Fortrolighedspolitik	53
5.	Appen sonora audio	54
6.	sonoro webclient	54
7.	Rengøring og pleje	55
8.	Afhjælpning af fejl	56
9.	Bortskaffelse	59
9.1	Bortskaffelse af emballage	59
9.2	Bortskaffelse af enheden	60

10. Bilag	61
10.1 Mærker og certifikater	61
10.2 Overensstemmelseserklæring	63

1. Sikkerhedsinformation

1.1 Tilsigtet anvendelse

Enheden er egnet til følgende opgaver:

- Afspilning af analoge og digitale radiosendere, der kan høres via antenne.
- Afspilning af streamingtjenester, radiosendere og podcastudsendelser, der kan høres via internettet.
- Afspilning fra enheder og på enheder, der er koblet via Bluetooth®.
- Afspilning fra eksterne enheder, der er tilsluttet via følgende indgange:
 - AUX 1
 - AUX 2
 - Optical
 - Koaksial
 - HDMI
 - USB
- Afspilning fra lydmedier i formaterne audio-cd og MP3/WMA-cd.
- Afspilning fra mediaservere eller streamingapplikationer, der befinder sig på samme netværk.
- Afspilning fra kilder eller på enheder, der er forbundet via Smart Home-systemer.
- Indlæsning fra eksterne enheder, der er tilsluttet via USB-indgangen.

Enheden er udelukkende beregnet til brug i private husholdninger.

Enheden må kun anvendes i teknisk upåklagelig tilstand og efter korrekt opstilling.

Enhver anden anvendelse anses som værende ikke tilsigtet.

Tilsigtet anvendelse omfatter også læsning og overholdelse af disse instruktioner og den tilhørende sikkerhedshåndbog.

1.2 Generelle sikkerhedshenvisninger

ADVARSEL!

Fare ved tilsidesættelse af sikkerhedshenvisningerne!

Den tilhørende sikkerhedshåndbog indeholder vigtige oplysninger vedrørende sikker omgang med enheden. Der henvises særligt til alle mulige farer. Tilsidesættelse kan medføre alvorlig tilskadekomst eller skader på enheden.

- ▶ Læs den tilhørende sikkerhedshåndbog og denne vejledning omhyggeligt.
- ▶ Følg sikkerhedshenvisningerne.
- ▶ Opbevar dokumentationen tilgængeligt.

Brug af enheden er forbudt i følgende tilfælde:

- Ved beskadigelse af enheden eller enkelte komponenter.
- Ved uautoriserede ombygninger eller ændringer af enheden.
- Efter ukorrekte reparationer.

I følgende tilfælde påtager producenten sig ikke ansvar for skader:

- Ved tilsidesættelse af denne vejledning.
- Ved ikke tilsigtet anvendelse.
- Ved ukorrekt håndtering.
- Ved uautoriserede ombygninger.

2. Produktoplysninger

2.1 Udstyr

Lyd	<ul style="list-style-type: none"> • 2 diskant-højtalere 0,75" • 2 mellemtone-højtalere 3" • Subwoofer 5,25" • 5 separate klasse D forstærkere • Digital lydprocessor • Equaliser-funktion til justering af bas og diskant • Funktionerne 3D-lyd og dynamisk bas • App til rumkorrektion (kun iOS, fra iPhone 6)
Display	4" TFT-farvedisplay med høj opløsning og automatisk lysstyrketilpasning.
FM / DAB+ Stationsøgning	Automatisk og manuel.
Sleep-timer	Slukkefunktion med minutrøjagtig indstilling (5 - 120 minutter).
Favoritter	99 hukommelsespladser i alt.
Betjening	<ul style="list-style-type: none"> • Direkte på enheden, ved hjælp af fjernbetjening, via sonoro audio-appen eller via sonoro Webclient • Smart Home ready
Musikoverførsel	<ul style="list-style-type: none"> • FM og Digitalradio DAB+, internetradio, podcast • Cd-afspiller med repeat- og shuffle-funktion • Bluetooth® (tovejs), Qualcomm® aptX™ / aptX™ HD audio, Apple AirPlay, Chromecast built-in • Amazon Music™, Deezer™, Napster™, Qobuz™, Spotify Connect™, TIDAL Connect™ • DLNA, UPnP
Tilslutninger	<ul style="list-style-type: none"> • HDMI ARC/eARC (TV / kun PCM) • Digitale optisk og koaksial input • Analog AUX IN (2x), LINE-OUT • USB-A, USB-C (opladnings- og afspilningsfunktion) • Hovedtelefoner (jackstik 3,5 mm)

2.2 Leveringsomfang

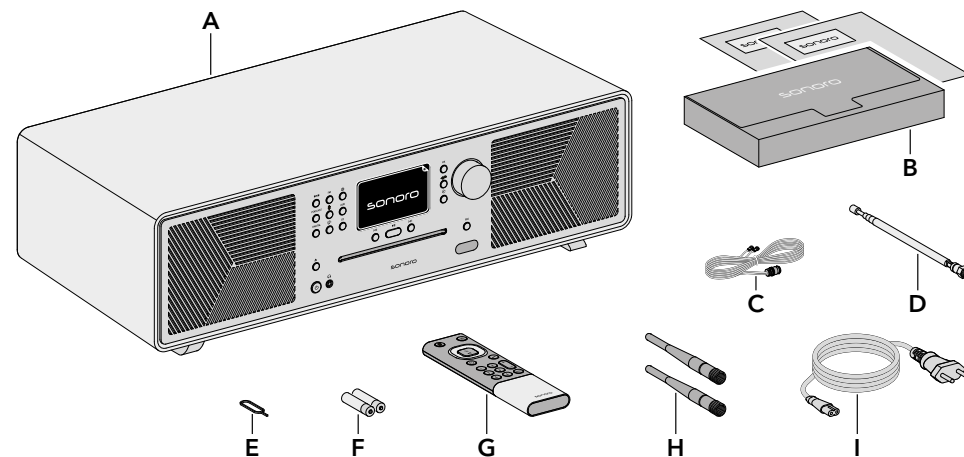

A	MEISTERSTÜCK (Gen. 2)
B	Dokumentboks med Quick Start Guide og sikkerhedshåndbog
C	FM/DAB-kabelantenne
D	FM/DAB-teleskopantenne
E	Batterirumsåbner
F	2 x AAA-batterier (IEC LR03)
G	Fjernbetjening
H	2 x Wi-Fi-antenner
I	Strømkabel

2.3 Enhedens forside

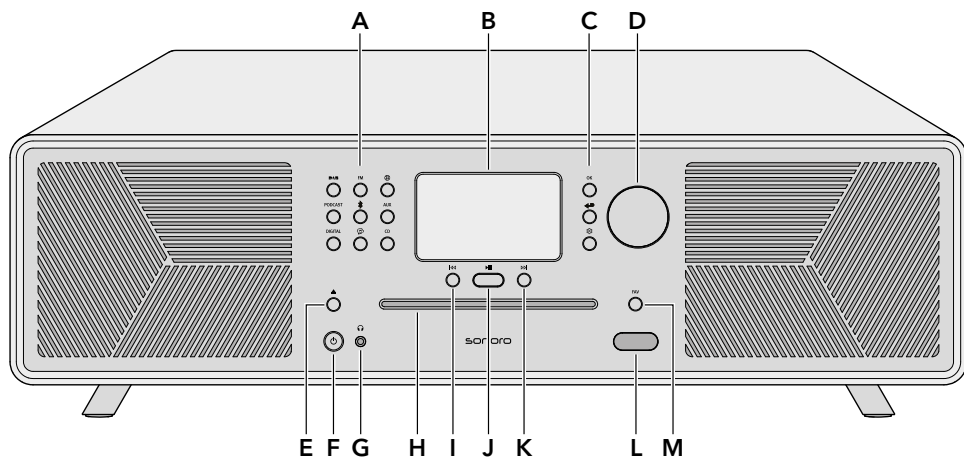

A Kildeknapper

- DAB-radio (DAB)
- FM-radio (FM)
- Internetradio (Globe icon)
- Podcast (PODCAST)
- Bluetooth® (Bluetooth icon)
- AUX (AUX)
- Digital (DIGITAL)
- Streaming Music (Streaming icon)
- Cd (CD)

B Display

C Navigationsknapper

- OK-knap (OK)
- Tilbage-knap (Left arrow)
- Hovedmenuknap (Gear icon)

D Drejeknap

E Cd-udkastsknap (▲)

F Standby-knap (⏻)

G Tilslutning til hovedtelefoner (🎧)

H Cd-indstik

I Knap forrige sang / station (⏮)

J Knap Afspilning / Pause (⏸)

K Knap næste sang / station (⏭)

L Infrarød- og lyssensor

M Favoritknap (FAV)

2.4 Enhedens bagside

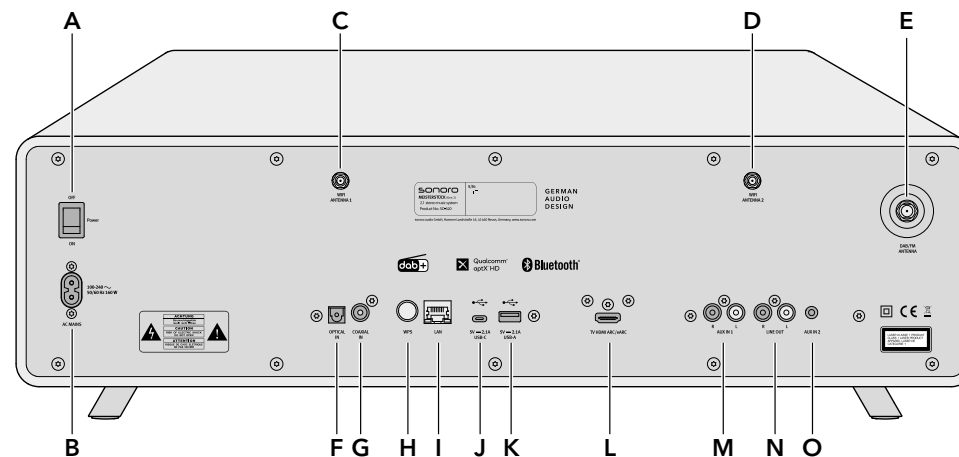

A Hovedafbryder tænd/sluk

B Stik til strøm kabel

C Stik til Wi-Fi-antenne 1

D Stik til Wi-Fi-antenne 2

E Stik til FM / DAB teleskopantenne / kabelantenne

F Indgang optisk

G Indgang koaksial

H WPS-knap

I LAN-stik RJ45

J Tilslutning USB-C

K Tilslutning USB-A

L Tilslutning TV HDMI ARC/eARC

M Indgang AUX 1 (RCA)

N Udgang LINE OUT (RCA)

O Indgang AUX 2 (3,5 mm)

2.5 Enhedens underside

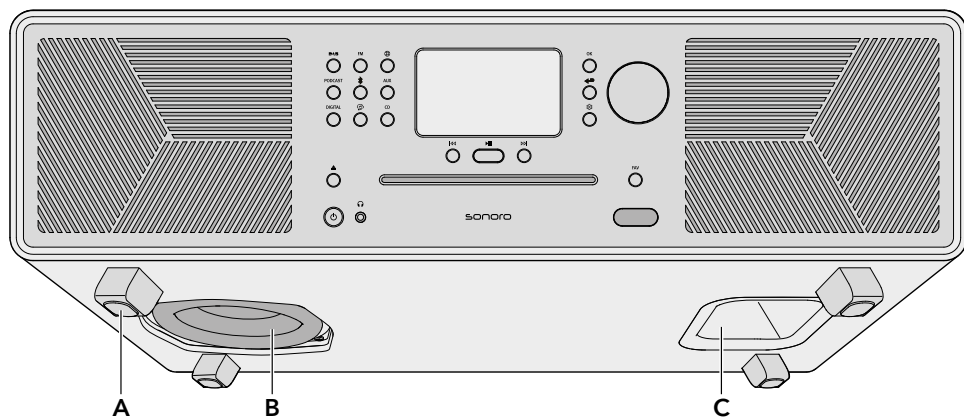

- A Fødder
- B Subwoofer
- C Basrefleksåbning

2.6 Fjernbetjening

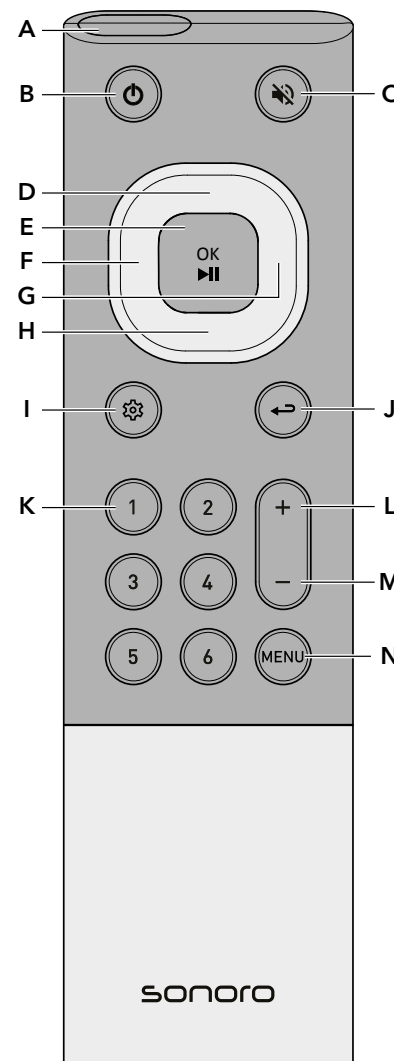

























- A Infrarødsensor
- B Standby-knap
- C Mute-knap
- D Knap op / opad
- E Knap OK / Afspil / Pause
- F Knap venstre / forrige sang / station
- G Knap højre / næste sang / station
- H Tast ned / nedad
- I Hovedmenuknap
- J Tilbage-knap
- K 6 favoritknapper
- L Knap til højere volumen
- M Knap lavere volumen
- N MENU-knap

På bagsiden:

- Batterirum med låst åbning

2.7 Displayikoner

-  Wi-Fi-forbindelsen er oprettet (med visning af signalstyrken).
-  Wi-Fi-forbindelsen er afbrudt.
-  Wi-Fi-forbindelsen er afbrudt og befinder sig konfigurationsmodus ("SoftAP").
-  LAN-netværket forbundet.
-  LAN-netværket er afbrudt.
-  Bluetooth er i søge-/findbar tilstand.
-  En Bluetooth-enhed er tilsluttet.
-  Bluetooth-hovedtelefoner er tilsluttet.
-  Radiostationen eller musiknumre er på favoritlisten.
-  Radiosignalet modtages (med visning af signalstyrken).
-  Afspilningstilstanden Der Afspilning "Gentag alle" er aktiv.
-  Afspilningstilstanden "Gentag en sang" er aktiv.
-  Afspilningstilstanden "Gentag mappe" er aktiv.
-  Shuffle-afspilning er aktiv.
-  Cd-afspilning er aktiv.
-  Sleep-timeren er aktiv.
-  Alarmen er aktiv.
-  Snooze-funktionen er aktiv.
-  Hovedtelefonerne er tilsluttet.
-  Lyden er mutet.
-  Streaming-afspilning indlæses.
-  Streaming-afspilningen er i buffering.
-  Afspilningen er i gang.
-  Afspilningen er på pause.
-  Afspilningen er stoppet.

2.8 Tekniske data

Mål	Ca. 570x262x168 mm (BxDxH)
Vægt	Ca. 10,0 kg
Omgivelses-temperatur	0 °C til +40 °C
Display	4" TFT-farvedisplay (800x480 px)
FM	Frekvensområde 87,50 MHz - 108,00 MHz
DAB/DAB+	Bånd III, 174,928 MHz - 239,200 MHz
Internetradio	Mere end 50.000 stationer over hele verden
Favoritter	I alt 99 til FM-radio / DAB-radio / Internetradio / Podcasts / Amazon Music / TIDAL / Deezer / Qobuz / My Music / Spotify (max. 20)
Understøttede cd-formater	<ul style="list-style-type: none"> • Cd-DA (12 cm), Cd-R, Cd-RW, • MP3 (maks. 48 kHz, 320 kbps, 16 bit), • WMA (DRM ikke understøttet, maks. 48 kHz, 320 kbps, 16 bit),
USB	Type C, type A - ladeeffekt 5 V DC, maks. 2,1 ampere, Filsystem til afspilning: FAT, FAT 32, NTFS, EXT 2/3/4
Følsomhed AUX-IN	<ul style="list-style-type: none"> • AUX-IN 1 (RCA-stik) 2000 mV / 1000 mV / 500 mV, • AUX-IN 2 (3,5 mm) 300 mV
Indgange digital	<ul style="list-style-type: none"> • Optisk indgang (TOSLINK) - Lineær PCM, STEREO, samplingfrekvens 44,1 kHz ~ 192 kHz, farvedybde 24 bit • Koaksial indgang (S / PDIF) - lineær PCM, STEREO, samplingfrekvens 44,1 kHz ~ 192 kHz, Bitdybden 24 bit
HDMI	HDMI ARC / eARC (TV) - PCM, STEREO, samplingfrekvens maks. 192 KHz, Bitdybden 16 bit, 24 bit
Hovedtelefon-impedans	16 - 32 Ω
LINE OUT (RCA)	2 Vrms
Understøttede tjenester	Bluetooth®, AirPlay, Chromecast built-in, kompatibel med UPnP
Understøttet netværk	IEEE 802.11 a/b/g/n/ac/ax 2x2 MIMO, 2,412 GHz - 2,472 GHz / 5,18 GHz - 5,70 GHz
Udgangseffekt	16,5 dBm (2,4 GHz), 19,4 dBm (5 GHz)

Netværk LAN	Ethernet, 10BASE-T/100BASE-TX
Kryptering	WEP, WPA2 (PSK), WPA3, WPS
Bluetooth®	Version 5.0, Profil AVRCP v1.6, A2DP 1.3.1, 2,402 GHz-2,480 GHz, SBC, AAC, aptX, aptX HD, rækkevidde ca. 10 m
Udgangseffekt	BT 12,9 dBm, BLE 10,0 dBm
Understøttede audioformater	<ul style="list-style-type: none"> • WAV, FLAC & AIFF - maks. 24 bit/192 kHz • ALAC (Apple Lossless Audio Codec) - maks. 24 bit/192 kHz • AAC - maks. 48 kHz, 320 kbps, 16 bit • MP3 - maks. 48 kHz, 320 kbps, 16 bit • AAC (LC / HE-AAC / v2) - max. 48 kHz, 320 kbps, 16 bit • OGG Vorbis og WMA - maks. 48 kHz, 320 kbps, 16 bit • M4A - maks. 48 kHz, 320 kbps, 16 bit
Understøttede playlisteformater	ASX (Microsoft®), M3U, PLS / WPL
Batterier fjernbetjening	2x LR03 (AAA), 1,5 V
Tilslutnings-spænding	AC 100-240 V, 50/60 Hz
Strømforbrug i Dyb dvaletilstand standbytilstand	< 0,5 W
Strømforbrug i netværks-standby-tilstand	< 2,0 W

Specifikationer kan ændres uden varsel.

3. Opstilling

▣ Henvisningerne i den tilhørende sikkerhedshåndbog skal altid følges.

3.1 Udpakning af enheden

- ▶ Pak forsigtigt enheden og alle medfølgende dele ud.
- ▶ Placer enheden på et egnet sted.
- ▶ Kontroller enheden og alle medfølgende dele for beskadigelser.
- ▶ Kontroller, at leveringsomfanget er komplet.
 - Se kapitel "2.2 Leveringsomfang" (side 9).
- ▶ Gem om muligt emballagen.

Hvis dele mangler eller er beskadigede:

- ▶ Kontakt omgående forhandleren eller sonoro-kundeservice.

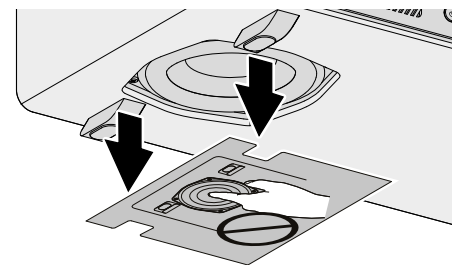

- ▶ Fjern beskyttelsespappet fra subwooferen.

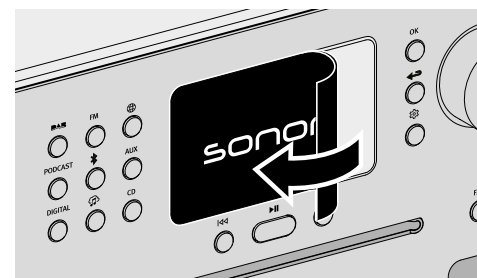

- ▶ Fjern beskyttelsesfolien fra displayet.

3.2 Placering af enheden

Vær opmærksom på følgende punkter ved opstilling af enheden:

- Der må ikke være forstyrrende genstande eller udstyr i nærheden (f.eks. varmekilder, metal, vand, damp, vibrationer).
- Den anvendte stikkontakt skal til enhver tid være tilgængelig.
- Pletter kan forekomme på naturtræ med olierede eller voksbehandlede overflader.

- ▶ Vælg et egnet sted til enheden.

3.3 Forberedelse af fjernbetjeningen

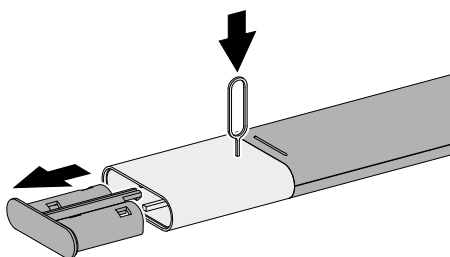

- ▶ Åbn batterirummet.

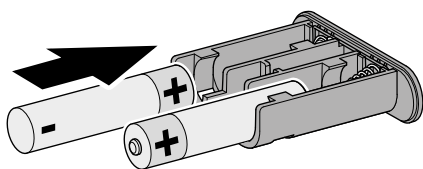

- ▶ Læg to batterier (AAA IEC LR03) i.

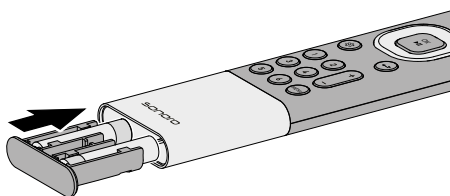

- ▶ Luk batterirummet.

3.4 Tilslutning af antenner

Tilslut de to Wi-Fi-antenner for modtagelse i det trådløse netværk.

En kabelantenne og en teleskopantenne er tilgængelige til radiomodtagelse (FM/DAB). Alternativt kan enheden sluttes direkte til en tilslutning på husets antenne ved hjælp af et passende antennekabel (F-stik ikke inkluderet i leveringsomfanget).

3.4.1 Wi-Fi-antenner

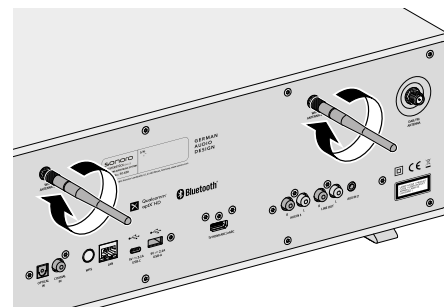

- ▶ Skru antennerne på.

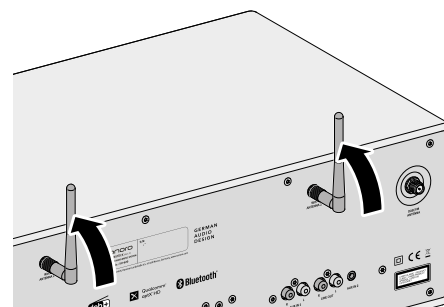

- ▶ Ret antennerne opad.

3.4.2 FM/DAB-teleskopantenne

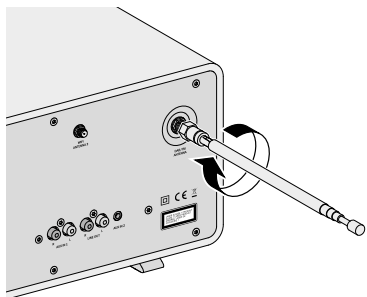

► Skru antennen på.

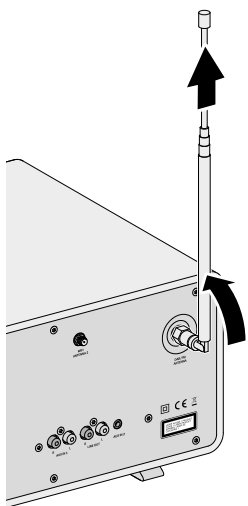

- Træk antennen helt ud.
- Juster antenne, så modtagelsen er optimal.

3.4.3 FM/DAB-kabelantenne

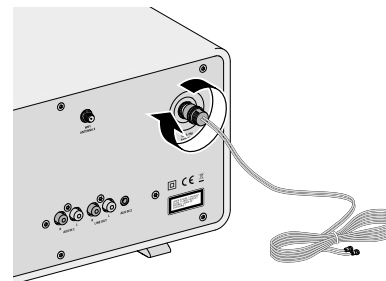

► Skru antennen på.

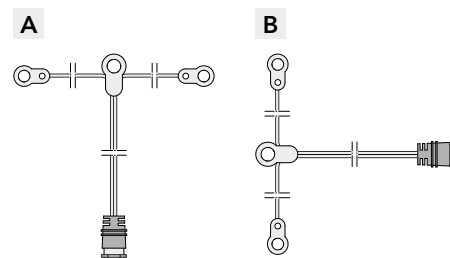

- Fold antennen ud, så begge ender og kablet danner et "T".
 - Juster antenne, så modtagelsen er optimal.
- A Anbefaling for modtagelse af FM-radio:
Begge ender vandret.
- B Anbefaling for modtagelse af DAB-radio:
Begge ender lodret.

3.5 Etablering af spændingsforsyning

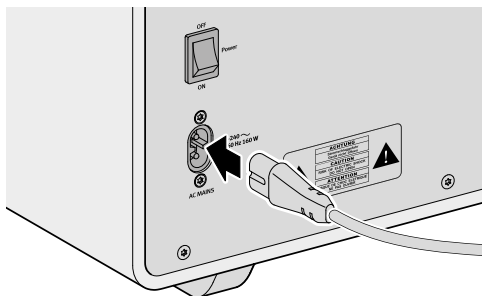

- ▶ Slut strømkablet til enheden.

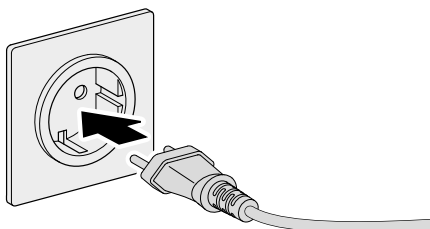

- ▶ Forbind strømkablet med stikkontakten.
- ▶ Kontroller, at den anvendte stikkontakt er tilgængelig til enhver tid.

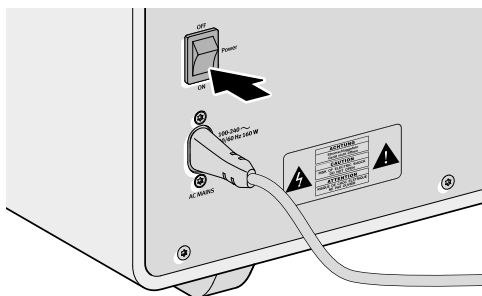

- ▶ Tænd på hovedafbryderen.

3.6 Første opsætning

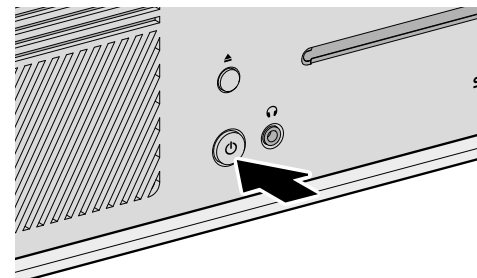

- ▶ Tænd enheden.
 - ▶ Vent et par sekunder.
- Opsætningsguiden starter automatisk.

Oplysninger vedrørende styring og betjening af opsætningsguiden:

→ Se kapitel "4.1 Styring på enheden" (side 26).

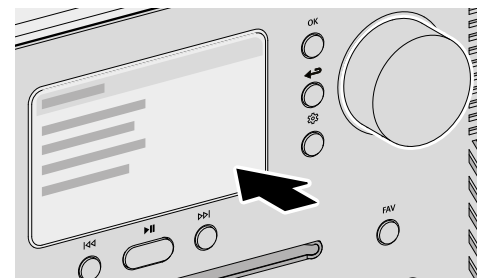

- ▶ Følg anvisningerne på displayet.
- ▶ Accepter privatlivspolitikken.
- ▶ Indstil sprog, region, land og tidszone.

For øjeblikkelig brug kan Chromecast built-in startes direkte under opsætningen eller alternativt på et senere tidspunkt.

→ Se kapitel "4.7.9 Chromecast built-in" (side 52).

Opsætningen omfatter tilslutning til netværket.

→ Se kapitel "3.7 Netværksforbindelse" (side 24).

Den indledende opsætning inkluderer en automatisk opdateringssøgning for enheden. Vi anbefaler, at du bekræfter en opdatering.

Afslutningen af opsætningen bekræftes med en meddelelse på displayet:

"Opsætning er afsluttet - tillykke! Enheden er klar".

3.7 Netværksforbindelse

Trådløst

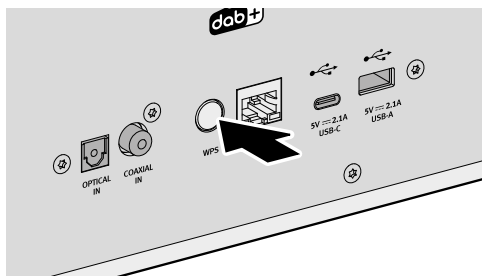

- ▶ Tryk kortvarigt på WPS-knappen på bagsiden af enheden.

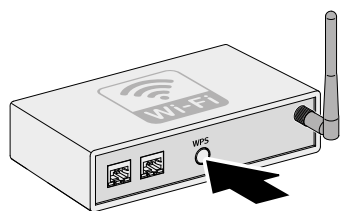

- ▶ Tryk derefter kortvarigt på WPS-knappen på routeren.

Forbindelsen gendannes automatisk .

LAN

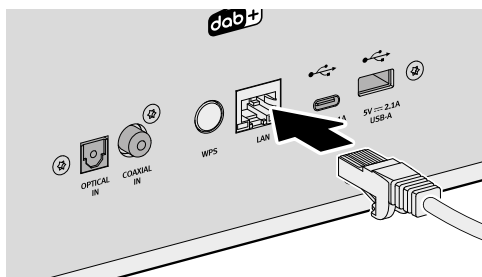

- ▶ Forbind LAN-kablet med enheden.

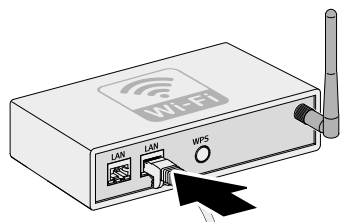

- ▶ Forbind LAN-kablet med routeren.

Forbindelsen gendannes automatisk .

Flere forbindelsesmuligheder:

Hovedmenu ⇒ Indstillinger ⇒ Netværks-wizard

→ Se kapitel "4.7.1 Netværks-wizard" (side 50).

3.8 Lydoptimering

Appen sonore Room correction er tilgængelig til automatisk justering af lyden til det rum, hvor enheden er opstillet. Appen bruger digitale filtre til at kompensere for lydafvigelser, der kan opstå på grund af individuelle, rumlige forhold.



Appen sonore Room correction er tilgængelig til iOS fra iPhone 6.

Apple App Store (iOS)



- ▶ Tryk på hovedmenuknappen.
- ▶ Vælg lydindstillinger ⇒ RumkorrektioEQ ⇒ Opsætning af rumkorrektio.
- ▶ Åbn appen sonore Room correction på din iPhone.
- ▶ Følg anvisningerne.

4. Betjening

Der er følgende muligheder for betjening af enheden:

- Direkte på enheden.
 - Se kapitel "4.1 Styring på enheden" (side 26).
- Med fjernbetjeningen.
 - Se kapitel "4.2 Styring med fjernbetjeningen" (side 28).
- Via appen.
 - Se kapitel "5. Appen sonoro audio" (side 54).
- Via webclient.
 - Se kapitel "6. sonoro webclient" (side 54).

4.1 Styring på enheden

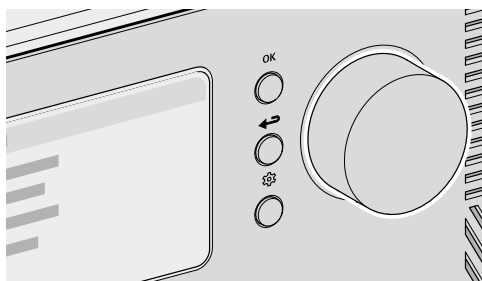

Enheden styres og betjenes ved hjælp af navigationsknapperne og drejeknappen (f.eks. for at vælge menupunkter eller følge instruktionerne på displayet).



Under visning af en menu:

- ▶ Drej på knappen for at vælge et menupunkt eller en angivelse.

Under afspilning af en kilde:

- ▶ Drej på knappen for at ændre volumen.

OK

Under visning af en menu:

- ▶ Tryk på OK-knappen for at bekræfte valget.

Når en kilde afspilles, og der vises et stationsbillede eller et musiknummer-cover på displayet:

- Ved at trykke kortvarigt på OK-knappen vises information om stationen eller musikstykket.
- Displayet forstørres ved at trykke på OK-knappen og holde den nede.
- Tryk kortvarigt på OK-knappen igen for at få vist det forrige display igen.



Under visning af en menu:

- ▶ Tryk på tilbage-knappen for at skifte tilbage til den forrige menu.

Under afspilning af en kilde:

- ▶ Tryk på tilbage-knappen for at åbne kildens undermenu.



- ▶ Tryk på hovedmenuknappen for at åbne hovedmenuen.

4.2 Styring med fjernbetjeningen

Enheden kan også styres og betjenes med fjernbetjeningen (f.eks. for at vælge menupunkter eller følge instruktionerne på displayet).

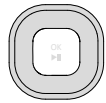

Under visning af en menu:

- ▶ Brug knapperne op og ned til at vælge et menupunkt eller en angivelse i en menu.
- ▶ Brug knapperne venstre og højre til at skifte i menuen.
- ▶ Tryk på OK-knappen for at bekræfte valget.



Under visning af en menu:

- ▶ Tryk på knappen for at bekræfte valget.

Under afspilning af en kilde:

- ▶ Tryk på knappen for at slå lyden fra/til eller afspille / pause



Under visning af en menu:

- ▶ Tryk på tilbage-knappen for at skifte tilbage til den forrige menu.

Under afspilning af en kilde:

- ▶ Tryk på tilbage-knappen for at åbne kildens undermenu.



- ▶ Tryk på hovedmenuknappen for at åbne hovedmenuen.



Under afspilning af en kilde:

- ▶ Brug knapperne + og - til at ændre volumene.

4.3 Funktioner



Der er direkte adgang til følgende funktioner via knapper på enheden eller på fjernbetjeningen.



- Tænd
Enheden starter med den senest valgte afspilningskilde.
- Sluk
Enheden skifter til driftsklar tilstand ("standby").

Når enheden er tændt, men ikke afspiller og ikke betjenes:

Når standby-timeout er udløbet (standardindstilling 15 minutter), skifter enheden automatisk til netværks-standby-tilstand.

→ Se kapitel "4.7.12 Strømindstilling" (side 53).



- Afspilning
Afspilningen af en afspilningskilde fortsætter.
- Pause
Afspilningen af en afspilningskilde afbrydes.



- Tryk
Afspilningskilden skifter til forrige sang, til forrige station eller til forrige frekvens.
- Tryk og hold
Hvis afspilningskilden tillader det, spoles der tilbage i den aktuelle sang (f.eks. ved cd, podcast eller My Music), eller der foretages en stationssøgning (med FM-radio).

Indhold

Enhedens forside

Enhedens bagside

Support



- Tryk
Afspilningskilden skifter til næste sang, til næste station eller til næste frekvens.
- Tryk og hold
Hvis afspilningskilden tillader det, spoles der frem i den aktuelle sang (f.eks. ved cd, podcast eller My Music), eller der foretages en stationssøgning (med FM-radio).



- Afspilning
Når du sætter et lydmedie i cd-drevet, starter afspilningen af mediet automatisk.
Flere oplysninger om afspilning af lydmedier:



- Udkast
Lydmediet i cd-drevet skubbes ud.



- Lytning
Når jackstikket sættes i hovedtelefonstikket på enheden, afspilles der via de tilsluttede hovedtelefoner, og afspilning via højttalerne er deaktiveret.
Når der er tilsluttet hovedtelefoner via hovedtelefonstikket, er det ikke muligt at afspille via højttalerne.

FAV → Se kapitel "4.6 Favoritter" (side 48).

Flere oplysninger om valg af afspilningskilder via separate knapper:

→ Se kapitel "4.5 Kilder" (side 33).

Indhold

Enhedens forside

Enhedens bagside

Support

4.4 Hovedmenu



Du finder indstillingsmuligheder via hovedmenuen.

4.4.1 Menu

Til valg af den ønskede afspilningskilde.

→ Se kapitel "4.5 Kilder" (side 33).

4.4.2 Lydindstillinger

Til indstilling af lyden efter egne ønsker (f.eks. diskant, bas).

Følgende punkter kan vælges i menuen:

- 3D-lyd - slå til og fra
Funktionen ændrer højttalernes lyd for at forstærke den rumlige effekt.
- Dynamisk bas - slå til og fra
Funktionen udvider det nedre frekvensområde og forstærker bassen afhængigt af signalniveauet.
- Bas - fra -12 dB til +12 dB
- Diskant - fra -12 dB til +12 dB
- Rumkorrektio EQ - slå til og fra
→ Se kapitel "3.8 Lydoptimering" (side 25).

4.4.3 Sleep-timer

Til valg og indstilling af den automatiske slukkefunktion. Det ønskede tidsinterval kan indstilles i trin på 5 minutter op til maks. 120 minutter.

Den aktiverede sleep-timer vises med symbolet . Sleep-timeren kan deaktiveres med det samme ved at slukke enheden.

4.4.4 Alarm

Til indstilling af alarmfunktionen med dine egne indstillinger. Menuen omfatter følgende punkter:

- Alarmliste
Gemte alarmtidspunkter administreres i alarmlisten. Efter valg af et alarmtidspunkt kan de gemte indstillinger bekræftes, ændres eller slettes. Enhver ændring af et alarmtidspunkt skal bekræftes ved at gemme.

- Tilføj alarm

For at blive vist i alarmlisten skal en ønsket alarmtid tilføjes med følgende indstillinger gemt:

- Aktiv - Fra, Dagligt, Én gang, Hverdage, Weekend eller en bestemt ugedag.
- Tid - klokkeslæt på minuttet.
- Lyd - Alarmtonen "Morgenatmosfære" eller en kilde fra favoritterne.
- Volumen

Indstillingen af alarmtidspunktet skal bekræftes ved at gemme.

Den aktiverede alarm vises med symbolet . I standby vises alarmtiden nederst.

Snooze-funktion

Alarmen kan slukkes midlertidigt ved at trykke på knappen OK, Afspil / Pause eller Mute kan vækkeuret slukkes midlertidigt. Symbolet for snooze-funktionen  blinker, og den resterende tid vises.

Varigheden (standardindstilling 10 minutter) kan ændres (5, 10, 15, 20, 30, 45 eller 60 minutter) ved hjælp af drejeknappen eller knapperne op/ned på fjernbetjeningen.

Snooze-funktion afsluttes ved at trykke på standby-knappen.

4.4.5 Hørt senest

Til åbning af listen med de senest afspillede kilder.

Ved overskridelse af hukommelsespladserne overskrides den ældste registrering.

4.4.6 Hentning af favoritter

Til åbning af en tidligere gemt kilde (f.eks. radiostation, sang fra streamingtjenester eller podcast-programmer).

→ Se kapitel "4.6 Favoritter" (side 48).

4.4.7 Indstillinger

Til valg af enhedens generelle indstillingsmuligheder (f.eks. netværk, sprog, tid, fabriksindstilling).

→ Se kapitel "4.7 Indstillinger" (side 50).

4.5 Kilder

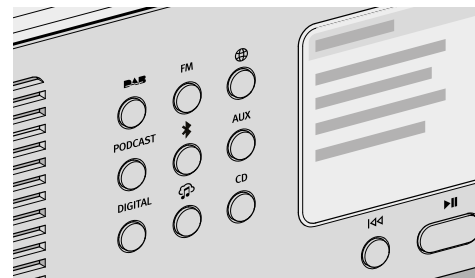

Valg af den ønskede afspilningskilde.

Der er følgende muligheder:

- Separate knapper direkte på enheden.
 - Følgende knapper gør det muligt at vælge flere kilder:
 - AUX - Se kapitel "4.5.6 AUX" (side 40).
 - DIGITAL - Se kapitel "4.5.7 Digital" (side 41).
 - Streaming Music - Se kapitel "4.5.8 Streaming Music" (side 42).
- Valg hovedmenu ⇌ Menu.
- MENU-knap på fjernbetjeningen.

Når en kilde afspilles og vises på displayet:

- Kildens undermenu hentes ved at trykke på tilbage-knappen eller vælge kilden igen.
- Efter tryk på tilbage-knappen i undermenu vises kilden igen på displayet.

Knapper på enheden eller på fjernbetjeningen (f.eks. Favoritter, Afspil, Pause, Skift til næste eller forrige sang) er tilgængelige for alle afspilningskilder.

4.5.1 DAB-radio

Til afspilning af digitale radiosendere, der kan høres via antenne. Ved første start udføres en automatisk søgning.

Undermenu:

- Stationsliste
Ved første start finder en automatisk søgning sted, og tilgængelige stationer gemmes i stationslisten.
- Scan igen
- Manuelt stationsvalg
- Fjern ugyldige stationer
Når du åbner en station, der ikke længere modtages, vises fejlmeddelelsen "Fejl kunne ikke starte afspilning".
Efter en ny søgning markeres stationer, der ikke længere er tilgængelige, som ugyldige på stationslisten med "?" foran stationsnavnet.
Når dette menupunkt bekræftes, fjernes ugyldige stationer fra listen.
- DRC ("Dynamic Range Compression")
Nogle DAB-radiostationer tilbyder dynamisk områdekomprimering (DRC).
Komprimering af det dynamiske område af et radiosignal kan øge volumen for svage lyde og reducere volumen for høje lyde. Brug af funktionen anbefales til støjende omgivelser.
- Stationsrækkefølge
 - Alfanumerisk
 - Helhed
 - Gyldig

4.5.2 FM-radio

Afspilning af analoge radiosendere, der kan høres via antenne. Ved første start udføres en automatisk søgning.

Undermenu:

- Stationsliste
Ved første start finder en automatisk søgning sted, og tilgængelige stationer gemmes i stationslisten med angivelse af frekvensen.
- Gem station
Stationer kan gemmes manuelt efter søgning med knapperne "Venstre / Forrige station" og "Højre / Næste station".
- Scanningsindstilling
 - Kun kraftige stationer (standardindstilling)
 - Alle stationer
Ved at trykke på knappen "Venstre / Forrige station" eller "Højre / Næste station" og holde den nede udføres en tilsvarende søgning.
- Audioindstillinger
 - Lyt i stereo FM (standardindstilling)
 - Lyt i mono FM
- Søg
Indtast udtrykket i menupunktet "Søg efter", start funktionen efter at have valgt menupunktet "Søg".

Indhold

Enhedens forside

Enhedens bagside

Support

4.5.3 Internetradio



Til afspilning af radiostationer, der kan streames via internettet.

Undermenu:

- Favoritter
Til hentning af tidligere gemte internetradiostationer fra favoritlisten.
- Forløb
Til hentning af de senest afspillede internetstationer.
- Anbefalinger
- Lokale stationer
- Populære stationer
- Trending
- Høj kvalitet
- Nye stationer
- Filter
 - Efter sted
 - Efter sprog
 - Efter genre
- Søg
Indtast udtrykket i menupunktet "Søg efter", start funktionen efter at have valgt menupunktet "Søg".

Indhold

Enhedens forside

Enhedens bagside

Support

4.5.4 Podcast

PODCAST Til afspilning af podcast-stationer, der kan streames via internettet.

Undermenu:

- Favoritter
Til hentning af tidligere gemte podcast-stationer fra favoritlisten.
- Forløb
Til hentning af de senest afspillede podcast-stationer.
- Populære podcasts
- Trend
- Filter
 - Efter sted
 - Efter sprog
 - Efter genre
- Søg

4.5.5 Bluetooth®

- ▶ Til afspilning fra parrede lydkilder (f.eks. smartphone, tablet, computer) og til parrede Bluetooth-enheder (f.eks. hovedtelefoner, lydboks, højttalere) inden for et område på ca. 10 meter.

Før forbindelse med en Bluetooth-enhed



- ▶ Afbryd en eksisterende forbindelse på Bluetooth-enheden.
- ▶ Kontroller, at Bluetooth-enheden befinder sig i registreringsstilstand og er klar til parring.

📖 Følg vejledningen til Bluetooth-enheden.

Første forbindelse med en Bluetooth-enhed

- ▶ Tryk på Bluetooth-knappen på enheden, eller vælg Bluetooth via menuen. Når symbolet  blinker, er enheden i søge- og parringstilstande.
- ▶ Start scanningen automatisk.
- ▶ Vent, til navnet på Bluetooth-enheden vises.
- ▶ Vælg Bluetooth-enheden.
- ▶ Tryk på OK-knappen for at bekræfte.
- ▶ Vælg "Par".
- ▶ Tryk på OK-knappen for at bekræfte.

Når enhederne er blevet parret:

- Meddelelsen "Bluetooth parret" vises kortvarigt på displayet.
- Symbolet  eller  (for hovedtelefoner) vises.

En aktiv forbindelse til en parret lydkilde eller Bluetooth-hovedtelefoner angives med "Bluetooth-enhedsnavn | Aktiv".

Undermenu:

- Søg efter Bluetooth-enheder
Søgetiden er 30 sekunder.
- Parrede lydkilder
Aktive eller allerede parrede lydkilder (f.eks. smartphone, tablet, computer) vises.
- Parrede hovedtelefoner / højttalere
Aktive eller allerede parrede Bluetooth-enheder (f.eks. hovedtelefoner, lydboks, højttalere) vises.
- Nye enheder
Alle nye Bluetooth-enheder vises. – maks. 6 enheder

Forbindelse med en allerede parret Bluetooth-enhed

Den senest parrede Bluetooth-enhed forbindes automatisk igen.

For andre, tidligere parrede Bluetooth-enheder:

- ▶ Tryk på Bluetooth-knappen på enheden, eller vælg Bluetooth via menuen.
- ▶ Vælg Bluetooth-enheden.
- ▶ Tryk på OK-knappen for at bekræfte.
- ▶ Vælg "Forbind".
- ▶ Tryk på OK-knappen for at bekræfte.

Afbrydelse af en parret Bluetooth-enhed

- ▶ Tryk på og hold Bluetooth-knappen på enheden nede.
Afbrydelsen af Bluetooth-enheden bekræftes på displayet.

Ophævelse af parringen af en Bluetooth-enhed

- ▶ Åbn Bluetooth-undermenuen.
- ▶ Vælg Bluetooth-enheden.
- ▶ Tryk på OK-knappen for at bekræfte.
- ▶ Vælg "Ophæv parring".
- ▶ Tryk på OK-knappen for at bekræfte.

4.5.6 AUX

AUX Afspilning fra eksterne enheder, der er tilsluttet via indgang "AUX 1" eller "AUX 2".

- **AUX In 1**
Indgangsfølsomheden kan indstilles ved at trykke på tilbage-knappen:
 - Lav (200mV)
 - Medium (1000 mV), standardindstilling
 - Høj (500 mV)
- **AUX In 2**
Indgangsfølsomheden er fast indstillet (300 mV).

4.5.7 Digital

DIGITAL Til afspilning af eksterne enheder, der er tilsluttet via indgangene "Optical", "Coaxial" eller "HDMI".

Audiolatenskompensation er en funktion, der justerer en tidsmæssig forskydning mellem video- og lydsignaler. Værdien kan indstilles mellem 0 ms (standardindstilling) og 480 ms.

- **Optical input**
 - Audiolatenskompensation
- **Koaksial**
 - Audiolatenskompensation
- **HDMI**
Ved tilslutning til et tv skal det sikres, at den korrekte udgang "eARC" eller "ARC" er valgt.
 - **HDMI CEC** ("Consumer Electronics Controls") - tænd og sluk
Funktion til anvendelse af kontrolkommandoerne fra eller på en ekstern enhed, der er tilsluttet via et HDMI-kabel.
Anvendelsen af denne funktion kan medføre et øget netværks-standby-tilstand strømforbrug.
 - Audiolatenskompensation

Tilslutning til fjernsynet

- For digital lydudgang skal du aktivere PCM eller Stereo og CEC i fjernsynsindstillingerne, hvis det ikke allerede er aktiveret.
Afhængigt af tv-producenten kan CEC-funktionen navngives anderledes som følger:
 - Sony BraviaSync
 - Philips Easylink
 - LG Simplink
 - Samsung Anynet+
 - Toshiba CE-Link oder Regza Link

Tovejsstyringen mellem fjernsynet og enheden finder kun sted, når HDMI-kilden er valgt på sonoro-enheden.

Bemærk venligst, at ingen kontrolkommandoer genkendes, når dyb dvaletilstand er aktiveret.

4.5.8 Streaming Music



Til afspilning af kilder:

- My Music -USB-A, UAB-C and UPnP / DLAN music server.
- Musikjenester - Amazon Music®, Deezer®, Napster®, Spotify / Connect®, TIDAL / Connect®

⚠ BEMÆRK!

Fare for materielle skader på grund af ukorrekt håndtering!

Tilslutning til strømførende enheder kan forårsage spændingsbeskadigelse af enheden.

- ▶ Forbind aldrig enheden til en computers USB-port eller til lagermedier (f.eks. en ekstern harddisk), der er sluttet til strømforsyningen.

My Music

Til afspilning af kilder:

- Eksterne enheder, der er tilsluttet via "USB"-indgangene.
- Medieservere, der befinder sig i samme netværk.

Undermenu:

- Delt musik
 - Der søges efter kilder med lydfile i det tilsluttede netværk. Når en fundet medieserver er valgt, kan de modtagne lydfile afspilles på enheden. Valget foretages i henhold til filstrukturen på medieserveren.
- USB-A
 - Adgang til indhold i henhold til eksisterende filstruktur.
- USB-C
 - Adgang til indhold i henhold til eksisterende filstruktur.
- Afspilningskø
 - "Afspilningskøen er tom"
 - "Prøv at tilføj sange til afspilningskøen".

Tilføjelse af en sang til afspilningskøen:

- ▶ Vælg en kilde i "My Music".
- ▶ Vælg en sang uden at bekræfte sangen.
- ▶ Tryk på og hold knappen Afspil / Pause nede.
- ▶ Vælg "Tilføj til afspilningskø".
- ▶ Vælg "Nu", "Efter aktuel" oder "Vedhæft".

- Afspilningslister
 - "Opret ny afspilningsliste"
 - Vælg en eksisterende playliste

Tilføjelse af en sang til en playliste:

- ▶ Vælg en kilde i "My Music".
- ▶ Vælg en sang uden at bekræfte sangen.
- ▶ Tryk på og hold knappen Afspil / Pause nede.
- ▶ Vælg "Tilføj til afspilningsliste".
- ▶ Vælg "Nu", "Efter aktuel" eller "Vedhæft".

- Shuffle-afspilning
 - Shuffle-afspilning til
 - Shuffle-afspilning fra
- Gentag
 - Gentag alle
 - Gentag en sang
 - Gentag mappe
 - Gentag fra

Indhold

Enhedens forside

Enhedens bagside

Support

Musiktjenester

Følgende musiktjenester kan tilsluttes via enheden eller via sonoro-lydappen:



Amazon Music®



Deezer®



Napster®



Qobuz®

Følgende musiktjenester kan tilsluttes via enheden eller via sonoro-lydappen og tilbyder også direkte styring via streamingudbyderens app:



Spotify Connect®



TIDAL Connect®

For yderligere oplysninger henvises til dokumentationen (f.eks. vejledninger, websteder) fra den respektive streamingudbyder.

Indhold

Enhedens forside

Enhedens bagside

Support

4.5.9 Cd

CD Afspilning af lydmedier i cd-drevet i formaterne Audio-cd og MP3/WMA-cd.

Når du sætter et lydmedie i cd-drevet, starter afspilningen automatisk.

Undermenu:

- Visning af oplysninger om det isatte lydmedie (f.eks. type, spor, varighed).
For lydmedier, der er udstyret med passende oplysninger, vises sangnavnene.
- Shuffle-afspilning - slå til og fra.
- Gentag
 - Gentag alle
 - Gentag en sang
 - Gentag mappe (kun ved lydmedier med mappestruktur)
 - Gentag fra
- Fortsæt afspilning
 - Gentagelse til
Afspilningen starter på den senest afspillede position.
Denne funktion er også tilgængelig, når afspilningskilden er blevet ændret, eller enheden er sat i driftsklar tilstand (»standby«) (f.eks. nyttig til lydbøger).
Funktionen afsluttes med "Gentagelse fra", ved at skubbe lydmediet ud eller ved at slukke for enheden på hovedafbryderen.
 - Gentagelse fra

4.5.10 Streaming

Enheden er forberedt til overførsel af data og afspilning af indhold ved at oprette forbindelse til streamingapplikationer.

→ Se kapitel "10.1 Mærker og certifikater" (side 61).

- Chromecast-built-in
Forbindelsen er mulig, når smartphonen eller tabletten er forbundet med enheden via det samme trådløse netværk.
- Google Home
Konfigureres via Google Home-appen, hvis din telefon eller tablet er forbundet til enheden via det samme trådløse netværk.
- AirPlay
Forbindelsen er mulig, når iOS-enheden er forbundet med enheden via det samme netværk.
- Spotify Connect®
Brug din telefon, tablet eller computer som fjernbetjening til Spotify. spotify.com/connect viser dig hvordan.
- TIDAL Connect®
Styringen sker direkte via TIDAL-appen, når smartphonen eller tabletten er forbundet med enheden via det samme trådløse netværk.

4.5.11 Smart Home

Enheden er forberedt til afspilning fra kilder eller enheder, der er forbundet via bygningsautomatiseringssystemer ("smart home").

Det er muligt at betjene enheden via Smart Home som følger:

- Tænd og sluk enheden.
- Valg af den ønskede afspilningskilde.
- Hentning af funktion (f.eks. afspil/pause, forrige/næste sang eller station).
- Indstilling af volumen (inkl. mute).
- Afspilning af afspilningslister (inkl. gentagelse eller Shuffle-afspilning).
- Hentning af favoritter.

Arbejde på bygningens elektriske udstyr er kun tilladt for kvalificerede elektrikere. Programmering af softwaren kræver erfaring.

Sådan forbinder du enheden til et Smart Home-system:

- ▶ Kontakt en sonoro Smart Home-forhandler eller sonoro-kundeservice.

Nedenstående systemer kan kombineres med enheden.

- Busch-free@home
Forudsætninger:
 - Busch-free@home er konfigureret, softwaren er opdateret.
 - Enhederne befinder sig på samme netværk.
- KNX
Forudsætninger:
 - ISE KNX Connect sonoro er tilgængelig.
 - Egnet, gebyrbaseret software ETS fra KNX Association er tilgængelig.
- Gira X1
Forudsætninger:
 - Gira X1 logikmodul og Gira projektassistent er tilgængelige.
- Control4

📖 For yderligere oplysninger henvises til dokumentationen (f.eks. vejledninger, websteder) til det pågældende system.

Indhold

Enhedens forside

Enhedens bagside

Support

4.6 Favoritter

4.6.1 Enhed

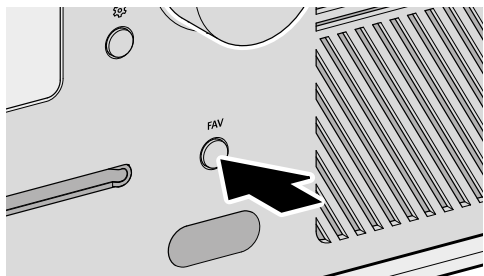

Enheden har en hukommelseskapacitet til 99 favoritter, f.eks. til:

- Radiokanal
- Sange fra streamingtjenester
- Podcast-udsendelser

For at gemme en favorit på enheden skal den ønskede kilde afspilles på tidspunktet.

FAV ▶ Tryk på knappen, og hold den nede, til listen over favoritter vises.



▶ Vælg en hukommelsesplads.

OK ▶ Tryk på betjeningsknappen.

Sådan hentes en favorit på enheden:

FAV ▶ Tryk kortvarigt på knappen. Listen over favoritter vises.

- Favoritter på enheden
- Internetradio-favoritter
- Podcasts-favoritter

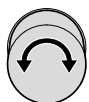

▶ Vælg favoritter.

OK ▶ Tryk på betjeningsknappen.

Indhold

Enhedens forside

Enhedens bagside

Support

4.6.2 Fjernbetjening

De første 6 hukommelsespladser på listen over favoritter kan også åbnes via den direkte knap på fjernbetjeningen. For at tilføjet en favorit skal den ønskede kilde afspilles på tidspunktet.



▶ Tryk på og hold en af de seks knapper nede for at gemme favoritten på denne position.

▶ Tryk kortvarigt på knappen for at hente favoritten.

4.6.3 Internet

Yderligere lagerpladser er tilgængelige for kilder, der tilbyder indhold fra internetservere eller skyen (f.eks. internetradio, podcasts, musiktjenester).

I en separat mappe, der automatisk navngives efter kilden, kan favoritter gemmes og hentes.

4.7 Indstillinger

4.7.1 Netværks-wizard

Forbindelsen til netværket kan oprettes trådløst eller via kabel.

Hvis din router understøtter opsætning via WPS ("Wi-Fi Protected Setup"), kan enheden oprette en hurtig og sikker forbindelse til det trådløse netværk ved hjælp af den separate WPS-trykknop.

Følgende punkter kan vælges i menuen:

- Konfiguration af forbindelse (trådløs)
 - Scan netværk
 - Til manuelt valg af netværk med indtastning af netværksnøglen ved hjælp af navigationsknapperne og drejeknappen.
 - WPS-knap
 - Til automatisk forbindelse via WPS-knappen på enheden.
 - WPS-pinkode
 - Til hentning af en pinkode, der skal indtastes på routerens webside.
 - Manuelt (DHCP aktiveret eller DHCP deaktiveret)
 - Til manuel oprettelse af forbindelse med netværket og individuelle konfigurationsmuligheder.
 - Når DHCP ("Dynamic Host Configuration Protocol") er aktiveret, tildeles indstillinger og oplysninger (f.eks. IP-adresse, subnet, gateways, DNS) automatisk.
- Konfiguration af kabelforbindelse
 - DHCP deaktiveret
 - Indstillinger og oplysninger (f.eks. IP-adresse, subnet, gateways, DNS) tildeles manuelt.
 - Automatisk DHCP
 - Indstillinger og oplysninger (f.eks. IP-adresse, subnet, gateways, DNS) tildeles automatisk.
- Netværkstype
 - Til forindstilling af den ønskede forbindelsesmetode.
 - Automatisk
 - Trådløst
 - Kablet
- Nulstilling af netværksindstillinger
 - Til sletning af den eksisterende netværksforbindelse eller til ny indstilling i tilfælde af forbindelsesproblemer.

4.7.2 Netværksinformation

Efter hentning vises følgende oplysninger:

- Status
- Netværkstype
 - Trådløs / kablet
- SSID
- Kryptering
- IPv4-adresse
- Maske
- IPv6-adresse
- Automatisk konfigureret
- Gateways
 - IPv4-adresse
- DNS
 - IPv4-adresse
 - IPv6-adresse
 - IPv6-adresse

4.7.3 Sprog

Til valg af det indstillede sprog.

4.7.4 Dato og klokkeslæt

- Indstilling af tidsformat - 12 timer eller 24 timer
- Land og region

Dato og klokkeslæt hentes automatisk fra internettet. Hvis der ikke er internetforbindelse, indstilles dato og klokkeslæt via DAB/FM.

4.7.5 Enhedsinformation

Efter hentning vises følgende oplysninger:

- Enhedsnavn
- Enheds-ID
- Serienummer
- Softwareinformation
 - sonoroSDK
 - Spotify
- MCU
- DSP
- Bluetooth
- CD-servo
- DAB/FM
- HDMI

Enhedsnavnet kan redigeres.

4.7.6 Softwareopdatering

- Se efter opdatering
- USB-opdatering - Kontakt venligst [support](#).

4.7.7 Gendannelse af fabriksindstillinger

Til nulstilling af enheden til fabriksindstillingerne. Alle gemte indstillinger slettes. Enheden skal konfigureres igen.

4.7.8 Streaming-lydkvalitet

Kan indstilles for Amazon Music®, Napster®, Qobuz® og TIDAL Connect®.

- Lav
- Normal
- Høj
- Premium

4.7.9 Chromecast built-in

Chromecast built-in kan startes direkte, når enheden konfigureres ("Cast er aktiveret") eller på et senere tidspunkt ("Aktiver Cast").

- Afsendelse af rapporter om enhedsbrug og fejl ("Send device usage and crash reports") med valget "Ja" eller "Nej".
- Henvisningslinks
 - Lær, hvordan du caster
 - Chromecast-aktiverede apps
 - Googles servicevilkår
 - Googles fortrolighedspolitik
 - Hjælp med at forbedre Chromecast built-in

4.7.10 AirPlay-adgangskode

Til anmodning om en engangsadgangskode på skærmen på iOS-enheden.

- ▶ Adgangskode
- ▶ Slet adgangskode

4.7.11 Displayindstillinger

- Lysstyrkeindstilling – Automatisk (standardindstilling)
Vælg en værdi for skærmens lysstyrke for "Lyse omgivelser" og "Mørke omgivelser". Dette indstilles automatisk afhængigt af den omgivende lysstyrke.
 - Lyse omgivelser
 - Mørke omgivelser
- Lysstyrkeindstilling – manuel
 - lysstyrke – Uafhængig af den omgivende lysstyrke
- Tid til gå tilbage til Hovedskærm
 - Sluk
 - 15 sekunder (standardindstilling)
 - 30 sekunder
 - 1 minut

- Skærm-timeout i standby
 - Display always on (standardindstilling)
 - 15 sekunder
 - 1 minut
 - 5 minutter

Hvis den automatiske lysstyrkeindstilling er aktiveret, vises standby-displayet, når den omgivende lysstyrke ændres.
- Listevisning – til eller fra
Her fokuseres på det aktuelle menuvalg, mens andre menupunkter udtones.

4.7.12 Strømindstilling

- Standby-timeout
Når enheden er tændt, men ikke afspiller og ikke betjenes: Indstilling af tiden, til enheden automatisk lukker ned.
 - Fra
 - 10 minutter
 - 15 minutter (standardindstilling)
 - 20 minutter
 - 30 minutter
- Standby inaktiv
Når enheden er tændt og afspiller, men ikke betjenes: Indstilling af tiden, til enheden automatisk lukker ned.
 - Fra (standardindstilling)
 - 2 timer
 - 4 timer
 - 8 timer
 - 12 timer
- Dyb dvaletilstand – Aktiv eller inaktiv
Når enheden er sat i driftsklar tilstand ("standby"), er den indstillede alarm i dyb dvaletilstand uden funktion. Enheden registreres ikke af netværket.

4.7.13 Fortrolighedspolitik

Adgang til sonoro fortrolighedspolitikken via en QR-kode og opfordring "Accepter".

5. Appen sonora audio



Appen sonora audio kan bruges til styring af enheden via smartphone eller tablet.

Apple App Store
(iOS)



Google Play Store
(Android)



Brugen af appen giver flere funktioner og betjeningsmuligheder.

Når smartphonen eller tabletten forbindes med enheden på samme trådløse netværk, kan der opnås bedre lyd end ved forbindelse via Bluetooth®.

6. sonora webclient

Brugen af sonora webclient kræver enhedens IPv4-adresse.

→ Se kapitel "4.7.2 Netværksinformation" (side 51).

- ▶ Indtast enhedens IPv4-adresse i webbrowserens adresselinje (kun tallene adskilt af punktum, f.eks. "192.168.0.23").

Enheden kan betjenes via webbrowseren.

7. Rengøring og pleje

⚠ BEMÆRK!

Fare for materielle skader på grund af ukorrekt rengøring!

Genstande med skarpe kanter, skuremidler eller uegnede rengøringsmidler kan beskadige enhedens overflade. Forkerte rengøringsforanstaltninger kan begrænse funktionaliteten.

- ▶ Brug aldrig skurende eller opløsningsmiddelholdige rengøringsmidler.
- ▶ Brug aldrig varm- eller trykluft til tørring af enheden.
- ▶ Beskyt enhedens kanter og hjørner mod kraftigt tryk.

-
- Fingeraftryk og let tilsmudsning:
 - ▶ Rengør enhedens yderside med en blød, tør klud.
 - Kraftig tilsmudsning:
 - ▶ Rengør enhedens yderside med en let fugtet klud.
 - ▶ Tør derefter enheden af med en blød, tør klud.

8. Afhjælpning af fejl

Mulige fejl beskrives som følger:

Fejlbeskrivelse.

- Mulig årsag.
 - ▶ Afhjælpning af fejlen.
 - Henvielse til det relevante kapitel.

Enheden kan ikke tændes.

- Ingen spændingsforsyning.
 - ▶ Kontroller spændingsforsyningen (f.eks. sikringen i strømkredsen).
 - ▶ Kontroller, at strømkablet er tilsluttet korrekt.

Enheden reagerer ikke.

- Fejl på enheden.
 - ▶ Adskil enheden fra spændingsforsyningen i nogle sekunder (f.eks. ved at tage strømkablet ud).
 - ▶ Tænd enheden igen.

Enheden tændes automatisk i driftsklar tilstand ("standby").

- Sleep-timeren er aktiveret.
 - ▶ Tænd enheden.
 - ▶ Start afspilningen igen.
- Standbyfunktionen ved inaktivitet er aktiv, fordi enheden ikke har været brugt i den indstillede tid.
 - ▶ Tænd enheden.
 - ▶ Start afspilningen igen.

Dårlig lyd kvalitet.

- Interferens fra andre radiosendere eller enheder.
 - ▶ Forøg afstanden til andre enheder.
 - ▶ For at tilslutte via HDMI skal du bruge et godt, skærmet HDMI-kabel.

Fjernbetjeningen reagerer ikke eller forkert.

- Afstanden til enheden er for stor.
 - ▶ Reducer afstanden mellem fjernbetjening og enhed.
- Batteriet er fladt.
 - ▶ Udskift batteriet.
 - Se kapitel "3.3 Forberedelse af fjernbetjeningen" (side 18).

Ingen forbindelse til det trådløse netværk.

- Routeren er for langt væk eller blokeret.
 - ▶ Kontroller, at routeren ikke afskærmes.
 - ▶ Placer enheden tættere på routeren.
 - ▶ Skift Wi-Fi-antennens retning.
- Routeren er ikke tændt eller fungerer ikke korrekt.
 - ▶ Tænd routeren.
 - ▶ Kontroller routerens tilstand.
- Forkert opsætningsprocedure.
 - ▶ Kontroller, at din router understøtter WPS og bruger den korrekte opsætningsprocedure (PBC eller PIN).
 - ▶ Gentag forbindelsesprocessen.
 - Se kapitel "3.7 Netværksforbindelse" (side 24).

Der høres ingen lyd.

- Lyden er slået fra.
 - ▶ Reguler volumen.
- Enheden er ikke i den korrekte afspilningstilstand.
 - ▶ Vælg en anden afspilningskilde.
- Hovedtelefonerne er tilsluttet.
 - ▶ Tag hovedtelefonstikket ud.
- Ingen modtagelse af FM/DAB.
 - ▶ ilslut eller juster FM/DAB-antennen.
- Ingen netværksforbindelse.
 - ▶ Kontroller forbindelsen.
 - Se kapitel "4.7.1 Netværks-wizard" (side 50).
- Ingen lyd fra den eksterne enhed, der er tilsluttet via den optiske eller koaksiale indgang.
 - ▶ Vælg PCM som udgang på den eksterne enhed.
- Ingen lyd fra tv'et, der er tilsluttet via indgangen "HDMI".
 - ▶ Brug HDMI-stikket "eARC" eller "ARC" på tv'et.
 - ▶ Vælg PCM som udgang på den eksterne enhed.

Afspilningen af lydmediet i cd-drevet starter ikke.

- Lydmediets format understøttes ikke.
 - ▶ Kontroller, at lydmediet er i lyd-cd- eller MP3/WMA-cd-format.
- Lydmediet er snavset.
 - ▶ Rengør lydmediet.
- Lydmediet er beskadiget.
 - ▶ Brug et andet lydmedie.

Internetradiostationen fungerer ofte ikke.

- Nogle stationer understøtter kun et begrænset antal lyttere.
 - ▶ Prøv igen senere.
- Radiostationen sender ikke.
 - ▶ Prøv igen senere.

Internetradiostationen forsvinder fra stationslisten.

- Stationen fjernes fra listen, når den ikke sender.
 - ▶ Prøv igen senere. Stationen vises i listen, når den sender igen.

USB-enheden fungerer ikke.

- Afspilningen understøttes ikke.
 - ▶ Kontroller filerne og filsystemet på USB-enheden.
- Der er skjulte filer på USB-enheden.
 - ▶ Fjern de skjulte filer fra USB-enheden.

USB-enheden oplades ikke.

- Ingen forbindelse til USB-enheden.
 - ▶ Kontroller USB-kablet.

Bluetooth-forbindelsen fungerer ikke.

- Bluetooth er allerede forbundet med en anden Bluetooth-enhed.
 - ▶ Fjern den forbundne enhed, og prøv igen.
- Der er problemer med Bluetooth-enheden.
 - ▶ Slå Bluetooth fra og til igen på Bluetooth-enheden.
- Bluetooth-enheden understøtter ikke den påkrævede profil.
 - ▶ Kontroller konfigurationen af Bluetooth-enheden.

9. Bortskaffelse**9.1 Bortskaffelse af emballage****⚠ BEMÆRK!**

Fare for miljøskader ved forkert bortskaffelse af emballagen!

- ▶ Bortskaf ikke emballagen sammen med almindeligt husholdningsaffald.
- ▶ Aflever emballagen til genbrug (recycling).

Emballagen beskytter mod transportskader. Emballagematerialerne er valgt ud fra miljøhensyn og er fremstillet af genanvendelige materialer. Emballagematerialerne kan returneres til råmaterialecyklussen efter brug.

- ▶ Bortskaf emballagen på en miljøvenlig måde sorteret efter materiale.

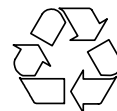

9.2 Bortskaffelse af enheden

BEMÆRK!

Fare for miljøskader ved forkert bortskaffelse af enheden!

- ▶ Når apparatet er udtjent, må det ikke bortskaffes sammen med almindeligt husholdningsaffald.
- ▶ Spørg din by- eller kommunale administration om muligheder for miljøvenlig og korrekt genbrug (recycling) eller bortskaffelse af enheden.

Korrekt afhændelse af enheden bidrager til genbrug af materialer og beskyttelse af ressourcer.

- ▶ Bortskaf enheden i overensstemmelse med lovkravene via et affaldshåndteringselskab, via dit kommunale affaldsbortskaffelsesanlæg eller ved at returnere det til distributøren, der er forpligtet til at tage det tilbage.

Når der anvendes batterier:

- ▶ Fjern batterierne fra enheden.
- ▶ Bortskaf batterier ved at returnere dem til distributøren af batteritypen eller til et kommunalt indsamlingssted.





10. Bilag

10.1 Mærker og certifikater

 **Bluetooth**[®] Ordmærket Bluetooth[®] og logoerne tilhører Bluetooth SIG, Inc. og bruges under licens af sonoro audio GmbH. Andre varemærker og mærkenavne tilhører de pågældende ejere.

 **Qualcomm**[®] Qualcomm aptX[™] HD er et Produkt fra Qualcomm Technologies Inc. og/eller dets associerede selskaber. Qualcomm er et varemærke tilhørende Qualcomm Incorporated registreret i USA og andre lande. aptX er et varemærke tilhørende Qualcomm Technologies International, Ltd. registreret i USA og andre lande.

 **Spotify**[®] Brug din telefon, tablet eller computer som fjernbetjening til Spotify. spotify.com/connect viser dig, hvordan du gør det. Spotify-softwaren er underlagt tredjepartslicenser, som kan findes her: <https://www.spotify.com/connect/third-party-licenses/>

 **amazon music** Amazon, Amazon Music Unlimited og alle relaterede logoer er varemærker vonAmazon.com, Inc. eller dets associerede selskaber.

 **TIDAL** TIDAL og TIDAL-logoet er registrerede varemærker tilhørende Aspiro AB i EU og andre lande.

 **DEEZER** Deezer og Deezer-logoet er internationale varemærker tilhørende Deezer S.A., registreret i Frankrig og andre lande.

 **Napster**[®] Napster og Napster-logoet er registrerede varemærker tilhørende Rhapsody International Inc, registreret i USA og andre lande.

 **qobuz** Qobuz og dets logo er registrerede varemærker tilhørende Xandrie S.A.

Indhold

Enhedens forside

Enhedens bagside

Support



Begreberne HDMI, HDMI High-Definition Multimedia Interface, HDMI Trade Dress og HDMI-logoerne er varemærker eller registrerede varemærker tilhørende HDMI Licensing Administrator, Inc.



AirPlay, iPad, iPad Air, iPad Pro og iPhone er varemærker tilhørende Apple Inc., registreret i USA og andre lande.

Brugen af mærket "Works with Apple" betyder, at et tilbehør er specielt designet til den teknologi, der er angivet i mærket, og er certificeret af udvikleren til at opfylde Apples ydeevnestandarder.

iTunes er et varemærke tilhørende Apple Inc., iTunes er et varemærke tilhørende Apple Inc., registreret i USA og andre lande.

App Store er et servicemærke tilhørende Apple Inc., registreret i USA og andre lande.

iOS er et varemærke eller registreret varemærke tilhørende Cisco i USA og andre lande og bruges under licens.

Mac, Mac OS, OS X, MACOS Sierra og macOS High Sierra er varemærker tilhørende Apple Inc., registreret i USA og andre lande.



Android, Chromecast built-in og andre relaterede varemærker og logoer er varemærker tilhørende Google LLC.

Microsoft, Windows og Windows Media er enten varemærker eller registrerede varemærker tilhørende Microsoft Corporation i USA og/eller andre lande.

Andre firmanavne, produktnavne og logoer i dette dokument er varemærker eller registrerede varemærker tilhørende deres respektive ejere.

Indhold

Enhedens forside

Enhedens bagside

Support

10.2 Overensstemmelseserklæring

Producent:

sonoro audio GmbH
Hammer Landstraße 45
41460 Neuss
Tyskland

Vi erklærer hermed, at produktet

All-In-One Audio Music System MEISTERSTÜCK (Gen. 2)

i kraft af sit design og konstruktion opfylder de væsentlige krav i følgende direktiver:

- Radioudstyr 2014/53/EG
- Eco-design 2009/125/EG
- 2011/65/EF om begrænsning af anvendelsen af visse farlige stoffer i elektrisk og elektronisk udstyr

I tilfælde af en ændring af udstyret, der ikke er godkendt af fabrikanten, mister overensstemmelseserklæringen automatisk sin gyldighed.



EU-overensstemmelseserklæringens fulde tekst:

<https://support.sonoro.com>

04.2024

MEISTERSTÜCK (Gen.2) (SO-620)

SUPPORT

support.sonoro.com

Tlf.: +49 (0) 2131 / 88 34 141



APPEN SONORO AUDIO

App Store

Google Play Store

V. 1.0.3

sonoro audio GmbH
Hammer Landstraße 45
41460 Neuss, DE

sonoro