

ORCHESTRA SLIM SO-1120

2-WEGE HI FI LAUTSPRECHER
2-WAY HI FI LOUDSPEAKER
HAUT-PARLEUR HIFI À 2 VOIES
ALTOPARLANTE HIFI A 2 VIE
2-WEGS HIFI-LUIDSPREKER
2-VEJS HIFI-HØJTALER



Bedienungsanleitung
Operating manual
Mode d'emploi
Istruzioni per l'uso
Gebruikshandleiding
Betjeningsvejledning

INHALTSVERZEICHNIS

| | | |
|-----------|--|----------|
| 1. | EINLEITUNG..... | 2 |
| 2. | KENNENLERNEN IHRER ORCHESTRA SLIM | 3 |
| 3. | ERSTE SCHRITTE..... | 3 |
| | 3.1 ORCHESTRA SLIM auspacken | 3 |
| | 3.2 Entfernen der Lautsprecherabdeckung | 4 |
| | 3.3 Platzierung von ORCHESTRA SLIM..... | 4 |
| | 3.4 Bassrohrstopfen..... | 4 |
| 4. | REINIGUNG..... | 5 |
| 5. | TECHNISCHE DATEN | 5 |
| 6. | ENTSORGUNG AM ENDE DER NUTZUNGSDAUER..... | 5 |
| 7. | FEHLERBEHEBUNG | 6 |
| 8. | GARANTIE..... | 6 |
| 9. | SICHERHEITSHINWEISE | 7 |

R22-01

1. EINLEITUNG

Vielen Dank für den Kauf der ORCHESTRA SLIM. Diese Bedienungsanleitung enthält alle Informationen, die für einen störungsfreien und sicheren Betrieb der ORCHESTRA SLIM erforderlich sind. Es liegt in der Verantwortung des Benutzers, sicherzustellen, dass der Lautsprecher sicher aufgestellt, angeschlossen und verwendet wird. Die Abbildungen in dieser Bedienungsanleitung sollen die für den Betrieb der ORCHESTRA SLIM erforderlichen Maßnahmen veranschaulichen.

ORCHESTRA SLIM sind nur für den persönlichen Gebrauch bestimmt. Es ist nicht für den kommerziellen Gebrauch bestimmt.

Viel Spaß mit Ihren ORCHESTRA SLIM!

2. KENNENLERNEN IHRER ORCHESTRA SLIM

Vorder- und Seitenansicht

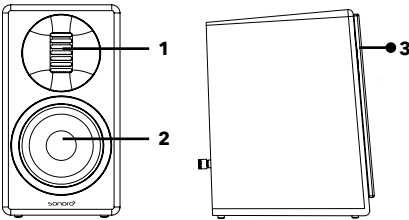

Rückansicht

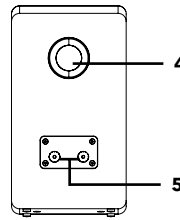

1. AMT Hochtöner
2. Tieftöner
3. Lautsprecherabdeckung
4. Bassreflexrohr
5. Lautsprecherklemmen(- +)

3. ERSTE SCHRITTE

3.1 ORCHESTRA SLIM AUSPACKEN

1. Nehmen Sie die ORCHESTRA SLIM aus der Verpackung und prüfen Sie, ob die ORCHESTRA SLIM oder die einzelnen Teile Schäden aufweisen. Ist dies der Fall, verwenden Sie die ORCHESTRA SLIM nicht und wenden Sie sich umgehend an Ihren Händler oder den sonoro audio GmbH Kundendienst.
2. Überprüfen Sie die Lieferung auf Vollständigkeit (2 Lautsprecher, 2 Lautsprechergitter, 2 Bassreflexrohr-Stopfen).
3. Platzieren Sie die ORCHESTRA SLIM an einem geeigneten und sicheren Ort. Wenn Sie Ihre ORCHESTRA SLIM auf eine natürliche Holzoberfläche stellen wollen, achten Sie bitte darauf, dass sie geeignet ist. Auf geölten und gewachsen Oberflächen können Flecken auftreten.
4. **Berühren oder drücken Sie den Tief- und Hochtöner auf der Vorderseite des ORCHESTRA SLIM nicht. Dies kann den Lautsprecher zerstören.**

Die ORCHESTRA SLIM können, wie rechts gezeigt, an einen Verstärker angeschlossen werden. Um Kurzschlüsse zu vermeiden, schalten Sie bitte zuerst den Verstärker aus, an den Sie Ihre ORCHESTRA SLIM anschließen möchten. Schließen Sie den rechten Lautsprecher an den rechten und den linken Lautsprecher an den linken Kanal Ihres Verstärkers. Achten Sie darauf, die Polarität von + und - nicht zu verpolen.

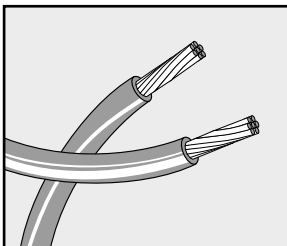
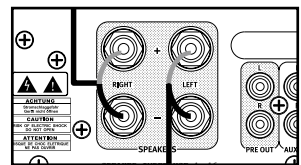

Beachten Sie beim Anschließen des Lautsprecherkabels die folgenden Hinweise:

- Lassen Sie die blanken Drähte des Lautsprecherkabels einander nicht berühren.
- Lassen Sie die blanken Drähte des Lautsprecherkabels nicht mit der Rückseite und den Schrauben der ORCHESTRA SLIM in Kontakt kommen.

3.2 ENTFERNEN DER LAUSPRECHERABDECKUNG

Die Lautsprecher können mit oder ohne die Lautsprecherabdeckung betrieben werden. Die Lautsprecherabdeckungen werden magnetisch gehalten.

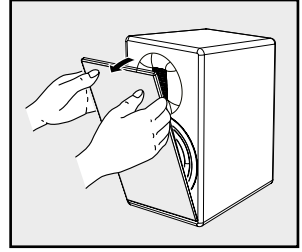

3.3 PLATZIERUNG VON ORCHESTRA SLIM

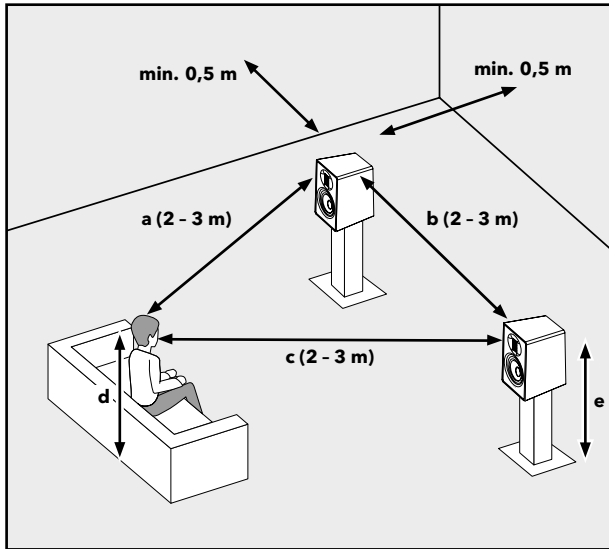

Der Abstand zwischen den Lautsprechern und die Entfernung zu Ihrer Hörposition sollte ein gleichschenkliges Dreieck bilden.

$$a = b = c$$

Wenn Sie sich in Ihrer bevorzugten Hörposition befinden, sollte der Hochtoner Ihrer ORCHESTRA SLIM Lautsprecher auf gleicher Höhe mit Ihren Ohren sein.

$$d = e$$

3.4 BASSROHRSTOPFEN

Sollten Sie Ihre Lautsprecher zu nah an die Rückwand oder in ein Regal stellen müssen, werden die Bässe unter Umständen als zu stark empfunden. In diesem Fall kann das Einsetzen des Schaumstoffstopfens in das Bassreflexrohr zu Verbesserungen führen. Bitte den Stopfen niemals vollständig in das Bassreflexrohr schieben!

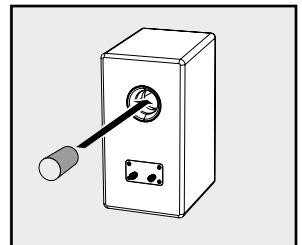

4. REINIGUNG

- Reinigung von Fingerabdrücken und leichten Verschmutzungen: Reinigen Sie die ORCHESTRA SLIM nur von außen mit einem weichen, trockenen Tuch.
- Starke Verschmutzungen reinigen: Reinigen Sie die ORCHESTRA SLIM nur von außen mit einem leicht feuchten Tuch und trocknen Sie die ORCHESTRA SLIM anschließend mit einem weichen, trockenen Tuch.
- Alle anderen Reinigungsmethoden können Ihre ORCHESTRA SLIM beschädigen.

HINWEIS!

Versuchen Sie nicht, die Lautsprecher der ORCHESTRA SLIM zu säubern, dies könnte sie zerstören!

5. TECHNISCHE DATEN

| Spezifikationen | Daten |
|-------------------------------|--|
| Typ | 2-Wege HI FI Lautsprecher |
| Abmessungen (B x T x H) | ca. 180 x 260 x 326 mm |
| Gewicht | ca. 7,2 kg/Stk. |
| Umgebungstemperatur | 0°C ~ +40°C |
| Gehäuse | Hochdichte Faserplatten (HDF) |
| Empfohlene Verstärkerleistung | 50 - 140 W |
| Tieftöner | 5.25" PE-beschichtete Papiertreiber mit Druckgussgehäuse |
| Hochtöner | Air Motion Transformer (AMT), ca. 85cm ² wirksame Fläche, Neodym-Magnet |
| Lastimpedanz | 4 Ω |
| Frequenzbereich | 45 Hz - 32 KHz @ -6 dB |
| Empfindlichkeit | 87 dB SPL (2,83 V RMS, 1 m) |

Die Spezifikationen können ohne Vorankündigung geändert werden.

6. ENTSORGUNG AM ENDE DER NUTZUNGSDAUER



Nicht im Hausmüll entsorgen. Geräte, die mit diesem Symbol (siehe Abbildung) gekennzeichnet sind, dürfen nicht im Hausmüll entsorgt werden. Sie müssen an einer Sammelstelle für das Recycling von elektrischen und elektrotechnischen Geräten abgegeben werden. Informationen zur Entsorgung von Altgeräten erhalten Sie von Ihrer Gemeinde, dem örtlichen Abfallentsorgungsunternehmen und dem Geschäft, in dem Sie dieses Gerät gekauft haben. Die ordnungsgemäße Entsorgung von Altgeräten verhindert Umweltschäden und gefährdet nicht Ihre Gesundheit.

7. FEHLERBEHEBUNG

Fehlfunktionen können bei jedem elektrischen Gerät auftreten. Dies ist nicht unbedingt auf einen ORCHESTRA SLIM-Defekt zurückzuführen. Daher sollten Sie die folgende Tabelle überprüfen, um zu sehen, ob Sie das Problem selbst beheben können.

| Störung | mögliche Ursache | Behebung |
|--|--|---|
| Kein Ton | Fehler am Verstärker | Schließen Sie einen bekanntermaßen funktionierenden Lautsprecher an die Verstärkerausgänge an. Wenn kein Ton zu hören ist, überprüfen Sie, ob die gesamte Elektronik eingeschaltet ist, ob die Signalführung korrekt ist, ob die Quelle aktiv ist, ob die Lautstärke eingestellt ist usw. |
| | Die Lautsprecherkabel sind nicht richtig angeschlossen | Überprüfen Sie, ob alle Kabel zwischen Verstärker und dem ORCHESTRA SLIM-Lautsprecher korrekt angeschlossen sind. |
| Schlechte Reaktion auf niedrige Frequenzen | Lautsprecherkabel sind mit falscher Polarität verdrahtet | Überprüfen Sie, ob der Verstärkeranschluss (+) an den ORCHESTRA SLIM-Lautsprecher (+) angeschlossen ist. Überprüfen Sie erneut, ob der Verstärker(-) Anschluss an den (-)-Lautsprecheranschluss der ORCHESTRA SLIM angeschlossen ist. |
| Ständige Geräusche wie Summen, Brummen | Schlechte Erdung des Verstärkers | Überprüfen und korrigieren Sie das Erdungsproblem des Verstärkers. |
| | Fehlerhaftes Kabel | Ersetzen Sie es durch ein gutes Kabel. |
| Intermittierende Wiedergabe wie z. B. Knackgeräusche oder Verzerrungen | Die Lautsprecherkabel sind nicht richtig angeschlossen | Überprüfen Sie alle Anschlüsse an Verstärker und den ORCHESTRA SLIM, um sicherzustellen, dass sie korrekt und fest sind. |

8. GARANTIE

Bei der Geltendmachung von Gewährleistungsansprüchen gilt das Folgende, ohne Ihre gesetzlichen Rechte einzuschränken:

- Gewährleistungsansprüche können nur innerhalb einer Frist von max. 5 Jahren (1 Jahr in Nordamerika und Australien), gerechnet ab dem Kaufdatum, geltend gemacht werden.
- Die sonoro audio GmbH repariert oder ersetzt die ORCHESTRA SLIM nach eigenem Ermessen kostenlos alle Mängel, die auf Material- oder Herstellungsfehler innerhalb der Garantiezeit zurückzuführen sind.
- Im Falle einer Reklamation wenden Sie sich bitte an unseren Kundendienst. Die Kontaktdaten finden Sie auf der Hefrückseite oder unter www.sonoro.com.
- Nach der Reparatur oder dem Austausch der ORCHESTRA SLIM beginnt keine neue Garantiezeit. Die Garantiefrist von 5 Jahren (1 Jahr in Nordamerika und Australien) ab Kaufdatum bleibt bestehen.
- Ausgenommen von der Garantie sind Schäden durch unsachgemäßen Gebrauch, normale Abnutzung sowie Mängel, die den Wert oder die Gebrauchstauglichkeit der ORCHESTRA SLIM nur geringfügig beeinträchtigen sowie Änderungen, die nicht von unserem autorisierten Service-Center vorgenommen wurden.
- Diese Garantie schränkt die unentgeltliche Inanspruchnahme der gesetzlich zugesicherten Mängelrechte des Käufers nicht ein und hebt sie nicht auf.

9. SICHERHEITSHINWEISE

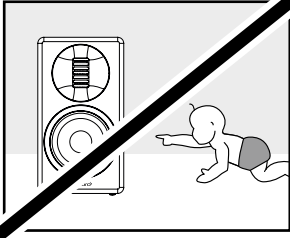

Personen (einschließlich Kinder), die aufgrund ihrer körperlichen, sensorischen oder geistigen Fähigkeiten nicht in der Lage sind, ORCHESTRA SLIM sicher zu bedienen, sollten dieses Gerät nicht ohne Aufsicht bedienen. Verpackungsmaterial birgt Erstickungsgefahr.

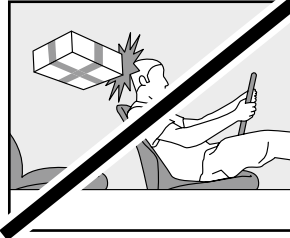

Lagern Sie ORCHESTRA SLIM während der Fahrt in einem Fahrzeug so, dass es die Insassen nicht gefährdet. Unsachgemäßer Transport/Versand kann zu Beschädigung der ORCHESTRA SLIM führen und damit die einwandfreie Funktion beeinträchtigen.

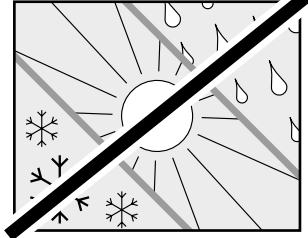

Schützen Sie ORCHESTRA SLIM vor Witterung, Feuchtigkeit und hohen Temperaturen. Verwenden Sie ORCHESTRA SLIM nie im Freien und vermeiden Sie erhöhte Sonnen-/UV-Strahlung.

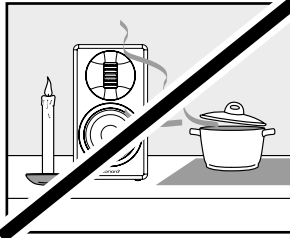

Verwenden Sie ORCHESTRA SLIM niemals in Bereichen mit hoher Luftfeuchtigkeit. Vermeiden Sie starke Verschmutzungen, z. B. Fettspritzer und ungewaschene Abluft in der Küche. Schützen Sie ORCHESTRA SLIM vor Flüssigkeiten. Stellen Sie ORCHESTRA SLIM niemals auf oder in die unmittelbare Nähe von Feuer- und Wärmequellen.

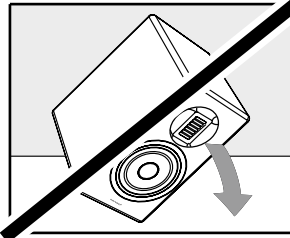

Die Vorderseite, die Kanten und Ecken von ORCHESTRA SLIM sind alle druckempfindlich. Schützen Sie diese Bereiche, um zu verhindern, dass sie übermäßigen Belastungen ausgesetzt werden. Kippen Sie das ORCHESTRA SLIM niemals über seine Ecken und Kanten. Legen Sie ORCHESTRA SLIM niemals mit der Vorderseite nach unten.

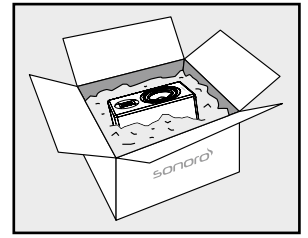

Für den Transport oder Versand, verpacken Sie die Lautsprecher bitte in die mitgelieferten Schutzhüllen und den Originalkarton. Bewahren Sie die Originalverpackung für diesen Zweck auf. Falls Sie die Originalverpackung verlieren, benutzen Sie bitte eine ausreichend stabile und schützende Verpackung, die Beschädigungen an den ORCHESTRA SLIM verhindert.

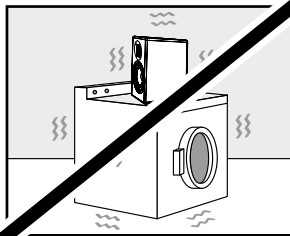

Stellen Sie ORCHESTRA SLIM auf eine stabile Oberfläche, um starke mechanische Vibrationen zu vermeiden.

TABLE OF CONTENTS

- 1. INTRODUCTION 8**
- 2. GETTING TO KNOW YOUR ORCHESTRA SLIM 9**
- 3. GETTING STARTED 9**
 - 3.1 Unpacking ORCHESTRA SLIM..... 9
 - 3.2 Remove the speaker grille 10
 - 3.3 Locating ORCHESTRA SLIM..... 10
 - 3.4 Bass port plug 10
- 4. CLEANING 11**
- 5. TECHNICAL DATA 11**
- 6. DISPOSAL AT END OF USEFUL LIFE 11**
- 7. TROUBLESHOOTING 12**
- 8. WARRANTY 12**
- 9. SAFETY INSTRUCTIONS 13**

R22-01

1. INTRODUCTION

Thank you for purchasing the ORCHESTRA SLIM. This operating manual provides all the information required for trouble-free and safe operation of the ORCHESTRA SLIM. It is the users responsibility to make sure, the speaker is positioned, connected and used in a safe way. The images in this operating manual are intended to illustrate the actions necessary to operate the ORCHESTRA SLIM.

ORCHESTRA SLIM is intended for personal use only. It is not intended for commercial use.

Enjoy your ORCHESTRA SLIM!

2. GETTING TO KNOW YOUR ORCHESTRA SLIM

Front and side view

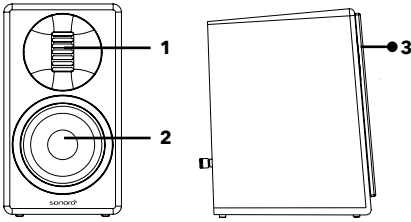

Rear and back view

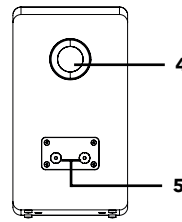

1. AMT tweeter
2. Woofer
3. Speaker mesh
4. Bass port
5. Connectors (- +)

3. GETTING STARTED

3.1 UNPACKING ORCHESTRA SLIM

1. Take the ORCHESTRA SLIM out of the packaging and check whether the ORCHESTRA SLIM or the individual parts exhibit damages. If this is the case, do not use the ORCHESTRA SLIM. Should you detect any damage, contact your dealer or sonoro audio GmbH customer support immediately.
2. Check to make sure that the delivery is complete (2 speakers, 2 speaker meshes, 2 bass plugs).
3. Place the ORCHESTRA SLIM at a suitable and safe location. If you want to put your ORCHESTRA SLIM on a natural wood surface, please make sure that it is suitable. On oiled and waxed surfaces, stains may occur.
4. **Do not touch or push the woofer and tweeter on the front of ORCHESTRA SLIM. This can destroy the speaker.**

ORCHESTRA SLIM can be connected to amplifier as show below. To avoid short circuits, please first switch off the amplifier to which you want to connect your ORCHESTRA SLIM. Connect the right speaker to the right and left speaker to the left channel of your amplifier. Be careful not to reverse the polarity of + and -.

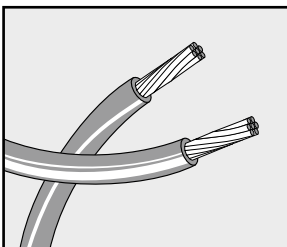
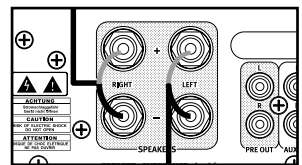

When connecting the speaker cable, take notice of the followings:

- Do not let the bare wires of the speaker cable touch one another.
- Do not let the bare wires of the speaker cable come into contact with ORCHESTRA SLIM's rear panel and screws.

3.2 REMOVE THE SPEAKER GRILLE

The speakers are covered with a removable magnetic grille.
The speakers can be operated with or without the speaker grille.

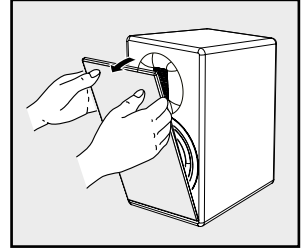

3.3 LOCATING ORCHESTRA SLIM

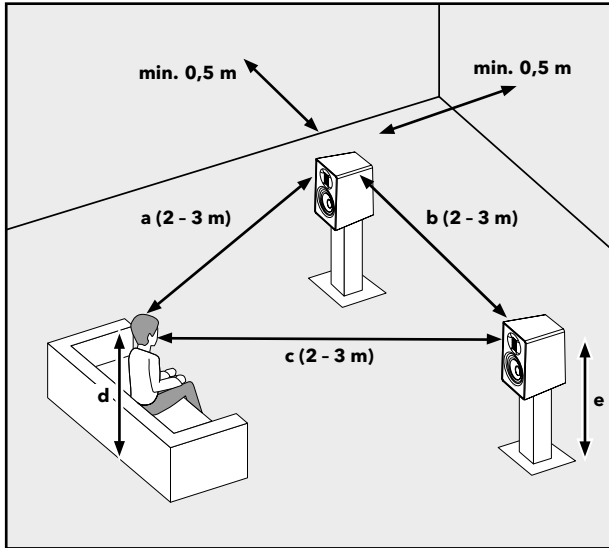

The distance between the speakers and the distance to your listening position should form an isosceles triangle.

$$a = b = c$$

When you are in your preferred listening position, the tweeter of your ORCHESTRA SLIM speakers should be at the same height as your ears..

$$d = e$$

3.4 BASS PORT PLUG

If you need to place your speakers too close to the back wall or on a shelf, the bass may be perceived as too strong. In this case, inserting the foam plug into the bass reflex tube may improve the sound. Please never push the plug completely into the bass reflex tube!

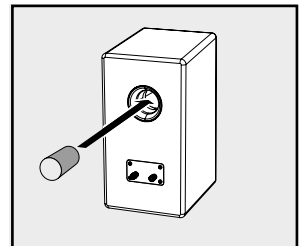

4. CLEANING

- Cleaning off fingerprints and light soiling: Clean ORCHESTRA SLIM only from the outside with a soft, dry cloth.
- Cleaning off heavy soiling: Clean ORCHESTRA SLIM only from the outside with a slightly damp cloth and then dry ORCHESTRA SLIM with a soft, dry cloth.
- All other cleaning methods may damage your ORCHESTRA SLIM.



ATTENTION!

Do not try to clean the drivers of ORCHESTRA SLIM, this may destroy them!

5. TECHNICAL DATA

| Specification | Value |
|-----------------------------|--|
| Type | 2-way HI FI loudspeaker |
| Dimensions (W x D x H) | approx. 180 x 260 x 326 mm |
| Weight | approx. 7.2 kg / pc |
| Operating temperature | 0°C ~ +40°C |
| Cabinet | High-density fiberboard (HDF) |
| Recommended amplifier power | 50 - 140 W |
| Woofer | 5.25" PE-coated paper drivers with die-casting chassis |
| Tweeter | Air Motion Transformer (AMT), approx. 85cm ² effective area, neodymium magnet |
| Impedance | 4 Ω |
| Frequency response | 45 Hz - 32 KHz @ -6 dB |
| Sensitivity | 87 dB SPL (2,83 V RMS, 1 m) |

Specifications are subject to change without notice.

6. DISPOSAL AT END OF USEFUL LIFE



Do not dispose of in household waste. Devices that are marked with this symbol (see figure) should not be disposed of in household waste. They must be returned to a collection point for the recycling of electrical and electro-technical devices. Information regarding the disposal of old equipment can be obtained from your municipality, local waste disposal company and the store where you purchased this device. Proper disposal of old devices prevents environmental damage and does not jeopardise your health.

7. TROUBLESHOOTING

Malfunctions can occur with any electrical equipment. This is not necessarily due to ORCHESTRA SLIM defect. As such, you should check the following table to see if you can eliminate the problem yourself.

| Malfunction | Possible cause | Solution |
|---|---|---|
| No sound | Amplifier problem | Connect a known working loudspeaker to the amplifier outputs. If there is no sound, verify all the electronic are on, the signal routing is correct, the source is active, the volume is tuned up, etc. |
| | The speaker cables are not connected properly | Check all the connected cables in between amplifier and ORCHESTRA SLIM's speaker terminal are connected properly. |
| Poor low frequency respond | Speaker cables are wired in wrong polarity | Check the amplifier (+) terminal is connected to ORCHESTRA SLIM's (+) speaker terminal. Again, checked the amplifier (-) terminal is connected to ORCHESTRA SLIM's (-) speaker terminal. |
| Constant noise such as buzzing, humming | Poor grounding of the amplifier | Check and correct the amplifier grounding problem. |
| | Faulty cable | Replace with a good cable. |
| Intermittent output such as cracking or distortion. | The speaker cables are not connected properly | Check all connectors at amplifier and ORCHESTRA SLIM to make sure that they are correct and tight. |

8. WARRANTY

When submitting warranty claims, the following applies without restricting your legal rights:

- Warranty claims can only be asserted within a period of max. 5 years (1 year in North America and Australia), calculated from the date of purchase.
- sonoro audio GmbH shall, at its own discretion, repair or replace ORCHESTRA SLIM free of charge any defects caused by material or manufacturing defects within the warranty period.
- In case of a complaint, please contact our customer service department. You can find contact details on the back cover or at www.sonoro.com.
- No new warranty period begins following repair or replacement of ORCHESTRA SLIM. The warranty period of 5 years (1 year in North America and Australia) from date of purchase remains applicable.
- Excluded from the warranty are damage caused by improper use, normal wear and tear, as well as defects which only minimally affect the value or usability of ORCHESTRA SLIM. The warranty also expires in case of any modifications not made by our authorised service centre
- This guarantee does not restrict or cancel the purchaser's free recourse to the rights set forth under statutory regulations concerning defects.

9. SAFETY INSTRUCTIONS

GB

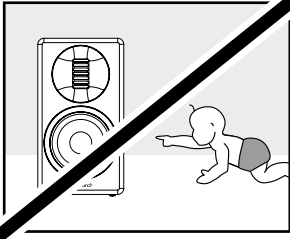

Persons (including children) who are unable to operate ORCHESTRA SLIM safely due to their physical, sensory or mental abilities should not operate this unit without supervision. Packaging material carries a risk of suffocation.

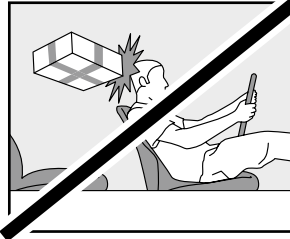

Whilst driving in a vehicle, store ORCHESTRA SLIM in such a way that it does not endanger the occupants. Improper transport/shipping can lead to damage of ORCHESTRA SLIM, thus preventing it from working properly.

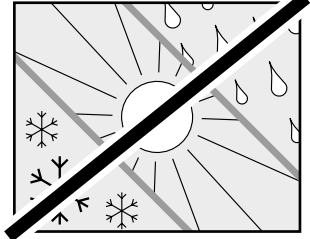

Protect ORCHESTRA SLIM from weather, moisture and high temperatures. Never use ORCHESTRA SLIM outdoors and never place it in areas with increased sunlight.

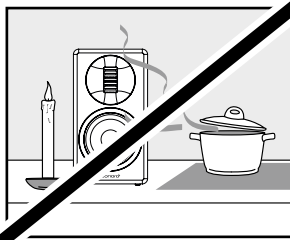

Never use ORCHESTRA SLIM in areas with high humidity. Protect it from heavy soiling, e. g. grease splashes and uncleaned exhaust air in the kitchen. Protect ORCHESTRA SLIM from liquids. Never place ORCHESTRA SLIM on or in the immediate vicinity of sources of fire or heat.

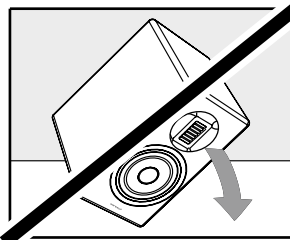

The front, edges and corners of ORCHESTRA SLIM are all vulnerable to pressure. Protect these areas to prevent them from being subjected to excessive loads. Never tilt ORCHESTRA SLIM over its corners or edges. Never place ORCHESTRA SLIM facedown.

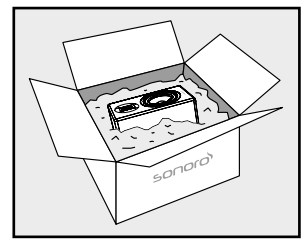

For transport or shipping, please pack the speakers in the supplied protective sleeves and the original box. Keep the original packaging for this purpose. If you lose the original packaging, please use a sufficiently stable and protective packaging that prevents damage to the ORCHESTRA SLIM.

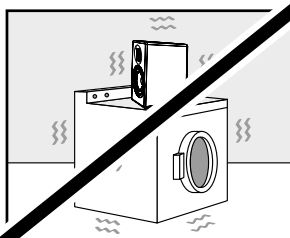

Place ORCHESTRA SLIM on a sturdy surface to prevent severe mechanical vibrations.

TABLE DES MATIÈRES

- 1. INTRODUCTION 14**
- 2. FAITES CONNAISSANCE AVEC VOTRE ORCHESTRA SLIM..... 15**
- 3. DÉMARRAGE 15**
 - 3.1 Déballage d'ORCHESTRA SLIM 15
 - 3.2 Retirer la protection du haut-parleur 16
 - 3.3 Positionner ORCHESTRA SLIM 16
 - 3.4 Bouchon pour port de basses 16
- 4. NETTOYAGE..... 17**
- 5. DONNÉES TECHNIQUES 17**
- 6. ÉLIMINATION EN FIN DE VIE UTILE 17**
- 7. DÉPANNAGE..... 18**
- 8. GARANTIE..... 18**
- 9. MANUEL DE SÉCURITÉ..... 19**

R22-01

1. INTRODUCTION

Merci d'avoir acheté ORCHESTRA SLIM. Ce manuel d'utilisation fournit toutes les informations nécessaires pour un fonctionnement sans problème et sûr d'ORCHESTRA SLIM. Il est de la responsabilité de l'utilisateur de s'assurer que le haut-parleur est positionné, connecté et utilisé de manière sûre. Les images de ce manuel d'utilisation sont destinées à illustrer les actions nécessaires pour faire fonctionner l'ORCHESTRA SLIM. L'ORCHESTRA SLIM est destiné à un usage personnel uniquement.

Il n'est pas destiné à un usage commercial.

Profitez pleinement de votre ORCHESTRA SLIM!

2. FAITES CONNAISSANCE AVEC VOTRE ORCHESTRA SLIM

Vue de face et de côté

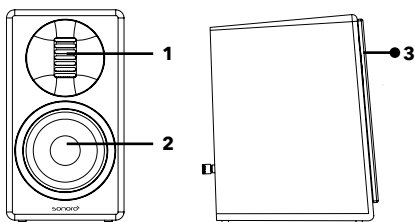

Vue arrière et de dos

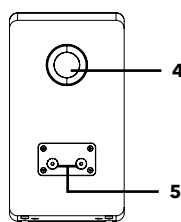

1. Tweeter AMT
2. Haut-parleur
3. Grille de haut-parleur
4. Port de Bass
5. Connexions (- +)

FR

3. DÉMARRAGE

3.1 DÉBALLAGE D'ORCHESTRA SLIM

1. Retirez ORCHESTRA SLIM de son emballage et vérifiez si ORCHESTRA SLIM ou ses composants individuelles apparaissent endommagés. N'utilisez pas l'appareil si tel est le cas. Si vous trouvez quelque dommage que ce soit, contactez immédiatement votre revendeur ou le service client sonoro audio GmbH.
2. Assurez-vous que la livraison soit complète (2 haut-parleurs, 2 bouchons de tube bass-reflex, 2 bouchons de basse).
3. Placez ORCHESTRA SLIM dans un endroit approprié et sûr. Si vous souhaitez placer votre ORCHESTRA SLIM sur une surface en bois naturel, veuillez-vous assurer que cet endroit soit adapté. Sur les surfaces huilées et cirées, des taches peuvent apparaître.
4. **Ne pas toucher ou pousser le woofer et le tweeter sur la face avant de l'ORCHESTRA SLIM. Cela pourrait endommager le haut-parleur.**

Il est possible de connecter ORCHESTRA SLIM à un amplificateur comme indiqué ci-dessous. Pour éviter les courts-circuits, veuillez d'abord éteindre l'amplificateur auquel vous souhaitez connecter votre ORCHESTRA SLIM. Connectez le haut-parleur droit au canal droit et le haut-parleur gauche au canal gauche de votre amplificateur. Veillez à ne pas inverser la polarité du + et -.

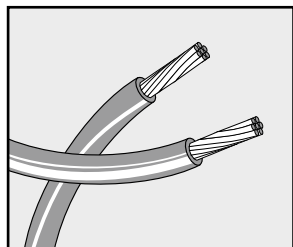
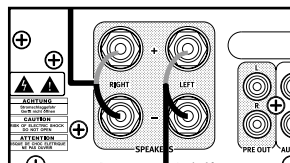

Lorsque vous branchez le câble du haut-parleur, faites attention aux points suivants:

- Ne laissez pas les fils dénudés du câble des haut-parleurs se toucher.
- Ne laissez pas les fils dénudés du câble du haut-parleur entrer en contact avec le panneau arrière et les vis d'ORCHESTRA SLIM.

3.2 RETIRER LA PROTECTION DU HAUT-PARLEUR

Les haut-parleurs peuvent être utilisés avec ou sans la protection du haut-parleur.
Les haut-parleurs sont protégés par une grille magnétique amovible.

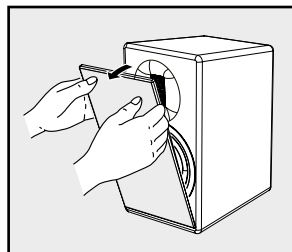

3.3 POSITIONNER ORCHESTRA SLIM

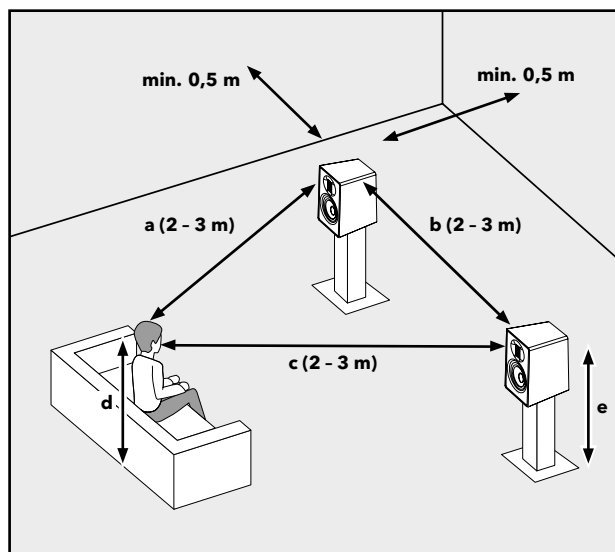

La distance entre les haut-parleurs et la distance à votre position d'écoute doit former un triangle isocèle $a = b = c$

Lorsque vous êtes dans votre position d'écoute préférée, le tweeter de vos enceintes ORCHESTRA SLIM doit être à la même hauteur que vos oreilles. $d = e$

3.4 BOUCHON POUR PORT DE BASSES

Si vous devez placer vos enceintes trop près d'un mur ou sur une étagère, les basses peuvent être perçues comme trop fortes. Dans ce cas, l'insertion du bouchon en mousse dans le tube bass-reflex peut améliorer le son. N'enfoncez jamais complètement le bouchon dans le tube bass-reflex !

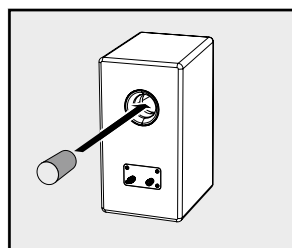

4. NETTOYAGE

- Nettoyage des empreintes digitales et des salissures légères : nettoyez ORCHESTRA SLIM uniquement de l'extérieur avec un chiffon doux et sec.
- Nettoyage des salissures importantes : nettoyer ORCHESTRA SLIM uniquement de l'extérieur avec un chiffon légèrement humide, puis sécher ORCHESTRA SLIM avec un chiffon doux et sec.
- Toute autre méthode de nettoyage peut endommager votre ORCHESTRA SLIM.

ATTENTION !

N'essayez pas de nettoyer les haut-parleurs de ORCHESTRA SLIM, cela pourrait les détruire!

5. DONNÉES TECHNIQUES

| Spécifications | Valeur |
|---------------------------------------|--|
| Type | Haut-parleurs HIFI à deux voies |
| Dimensions (L x P x H) | Environ 180 x 260 x 326 mm |
| Poids | Environ 7,2 kg/pce |
| Température de fonctionnement | 0°C ~ +40°C |
| Boîtier | Panneaux de fibres à haute densité (HDF) |
| Puissance d'amplification recommandée | 50 - 140 W |
| Woofers | Pilotes en papier couché PE de 5.25" avec moulage sous pression châssis |
| Tweeter | Air Motion Transformer (AMT), environ 85 cm ² de surface effective, aimant en néodymium |
| Impédance | 4 Ω |
| Sensibilité | 45 Hz - 32 KHz @ -6 dB |
| Fréquence de réponse | 87 dB SPL (2,83 V RMS, 1m) |

Les spécifications sont susceptibles d'être modifiées sans préavis.

6. ÉLIMINATION EN FIN DE VIE UTILE



Les appareils marqués de ce symbole (voir schéma) ne doivent pas être jetés aux ordures ménagères. Ils doivent être retournés dans un point de collecte pour le recyclage d'appareils électriques et électrotechniques. L'information quant à la disposition du vieil équipement peut être obtenue auprès de votre municipalité. L'élimination adéquate de vieux appareils prévient les dégâts environnementaux et ne pose aucun danger pour votre santé.

7. DÉPANNAGE

Des dysfonctionnements peuvent survenir avec n'importe quel équipement électrique. Cela n'est pas nécessairement dû à un défaut d'ORCHESTRA SLIM. C'est pourquoi nous vous prions de bien vouloir consulter le tableau suivant pour voir si vous pouvez résoudre le problème vous-même.

| Défectuosité | Cause possible | Solution |
|--|---|---|
| Pas de son | Erreur avec l'amplificateur | Connectez un haut-parleur et en état de marche aux sorties de l'amplificateur. S'il n'y a pas de son, vérifiez que tous les appareils électroniques sont allumés, que l'acheminement du signal est correct, que la source est active, que le volume est réglé, etc. |
| | Les câbles du haut-parleur ne sont pas connectés correctement | Vérifiez que tous les câbles connectés entre l'amplificateur et le terminal du haut-parleur de l'ORCHESTRA SLIM sont correctement branchés. |
| Faible fréquence de réponse | Les câbles des haut-parleurs sont branchés avec une mauvaise polarité | Vérifiez que la borne de l'amplificateur (+) est connectée au terminal du haut-parleur de l'ORCHESTRA SLIM (+). Vérifiez à nouveau que la borne de l'amplificateur (-) est connectée à la borne du haut-parleur (-) de l'ORCHESTRA SLIM. |
| Bruit constant tel que bourdonnement, ronflement | Mauvaise mise à la terre de l'amplificateur | Vérifiez et corrigez le problème de mise à la terre de l'amplificateur. |
| | Câble défectueux | Remplacez le câble. |
| Lecture intermittente comme des bruits de crépitement ou de distorsion | Les câbles des haut-parleurs ne sont pas correctement | Vérifiez toutes les connexions au niveau de l'amplificateur et d'ORCHESTRA SLIM pour s'assurer qu'elles sont correctes et bien |

8. GARANTIE

Lors de la soumission de réclamations de garantie, ce qui suit s'applique sans restreindre vos droits:

- Les réclamations de garantie ne peuvent être invoquées que pendant une période maximale de 5 ans (1 an en Amérique du Nord et en Australie) calculée depuis la date d'achat.
- sonoro audio GmbH, à sa discrétion et à ses frais, effectuera la réparation ou le remplacement de tout défaut matériel ou de fabrication pendant la période de garantie.
- En cas de réclamation, veuillez s'il vous plaît contacter notre service clients. Vous trouverez les détails au dos de ce document ou au www.sonoro.com.
- Aucune nouvelle période de garantie ne débute après le remplacement ou la réparation d'ORCHESTRA SLIM. La période de garantie de 5 ans (1 an en Amérique du Nord et en Australie) depuis la date d'achat demeure applicable.
- Sont exclus de la garantie les piles, les dégâts causés par une utilisation inadéquate, l'usure normale ainsi que les défauts n'affectant la valeur ou l'utilisation d'ORCHESTRA SLIM que de façon minimale. Toute autre modification n'étant pas effectuée par notre centre de service autorisé invaliderait également la garantie.
- Cette garantie ne limite pas et n'annule pas la possibilité pour l'acheteur de faire valoir ses droits garantis par la loi en cas de défaut.

9. MANUEL DE SÉCURITÉ

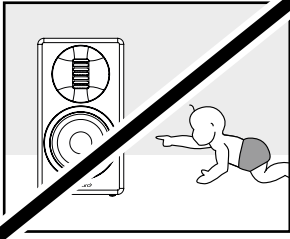

Les personnes (y compris les enfants) qui ne sont pas en mesure d'utiliser ORCHESTRA SLIM, en raison de leurs capacités physiques, sensorielles ou mentales, ne doivent pas faire fonctionner cette unité sans surveillance. Le matériel d'emballage comporte un risque de suffocation.

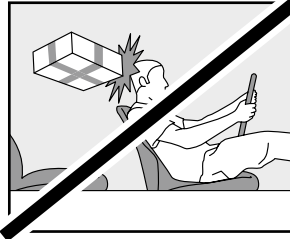

Lorsque vous conduisez un véhicule, positionnez ORCHESTRA SLIM de manière à ne pas mettre en danger les occupants. Un transport ou une expédition incorrecte peut endommager la surface d'ORCHESTRA SLIM ou le support à l'intérieur de celui-ci, l'empêchant ainsi de fonctionner correctement.

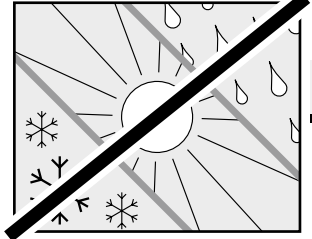

Protégez ORCHESTRA SLIM des intempéries, de l'humidité et des températures élevées. N'utilisez jamais ORCHESTRA SLIM à l'extérieur et évitez le contact avec des rayons du soleil ou rayons UV.

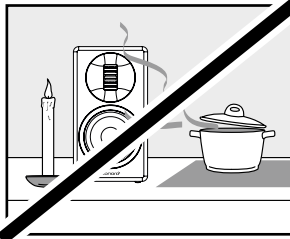

N'utilisez jamais ORCHESTRA SLIM dans des endroits très humides. Évitez les salissures importantes, par exemple les éclaboussures de graisse et l'air d'échappement non nettoyé dans la cuisine. Protégez ORCHESTRA SLIM des liquides. Ne placez jamais ORCHESTRA SLIM sur ou à proximité immédiate de sources d'incendie ou de chaleur.

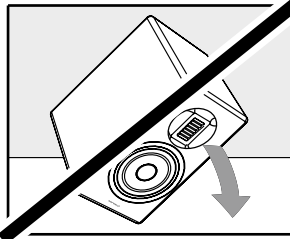

Le front, les bords et les coins d'ORCHESTRA SLIM sont vulnérables à la pression. Protégez ces zones pour éviter qu'elles ne soient soumises à des charges excessives. N'inclinez jamais ORCHESTRA SLIM sur ses coins ou ses bords. Ne placez jamais ORCHESTRA SLIM face vers le bas.



Pour le transport ou l'expédition, veuillez emballer les haut-parleurs dans les étuis de protection fournis et dans le carton d'origine. Conservez l'emballage d'origine à cet effet. Si vous perdez l'emballage d'origine, veuillez utiliser un emballage suffisamment stable et protecteur pour éviter d'endommager ORCHESTRA SLIM.

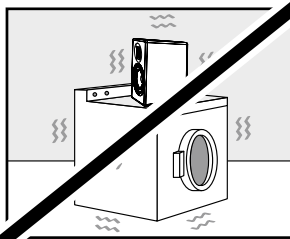

Placez ORCHESTRA SLIM sur une surface solide pour éviter les vibrations mécaniques importantes.

INDICE

| | | |
|-----------|---|-----------|
| 1. | INTRODUZIONE..... | 20 |
| 2. | PRESENTAZIONE DI ORCHESTRA SLIM..... | 21 |
| 3. | PRIMI PASSI | 21 |
| | 3.1 Disimballaggio di ORCHESTRA SLIM..... | 21 |
| | 3.2 Rimozione della griglia dell'altoparlante | 22 |
| | 3.3 Posizionamento di ORCHESTRA SLIM | 22 |
| | 3.4 Tappo per la porta dei bassi..... | 22 |
| 4. | PULIZIA | 23 |
| 5. | DATI TECNICI | 23 |
| 6. | SMALTIMENTO AL TERMINE DELLA VITA UTILE..... | 23 |
| 7. | RISOLUZIONE DEGLI ERRORI | 24 |
| 8. | GARANZIA..... | 24 |
| 9. | ISTRUZIONI DI SICUREZZA | 25 |

R22-01

1. INTRODUZIONE

Grazie per aver deciso di acquistare ORCHESTRA SLIM. Le presenti istruzioni per l'uso forniscono tutte le informazioni necessarie per un uso corretto e sicuro di ORCHESTRA SLIM. È responsabilità dell'utente assicurarsi che l'altoparlante sia posizionato, collegato e utilizzato in modo sicuro. Le figure riportate in queste istruzioni per l'uso illustrano le operazioni necessarie per l'utilizzo di ORCHESTRA SLIM.

ORCHESTRA SLIM è destinato al solo uso in ambito privato. Non è adatto all'uso commerciale.

Ci auguriamo che ORCHESTRA SLIM possa darvi molte soddisfazioni!

2. PRESENTAZIONE DI ORCHESTRA SLIM

Vista frontale e laterale

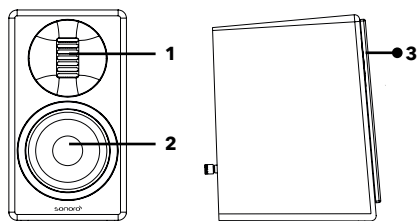

Vista posteriore

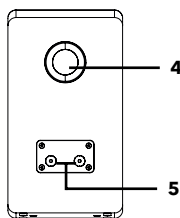

1. Tweeter AMT
2. Woofer
3. Griglia dell'altoparlante
4. Porta dei bassi
5. Connessioni (- +)

IT

3. PRIMI PASSI

3.1 DISIMBALLAGGIO DI ORCHESTRA SLIM

1. Estrarre ORCHESTRA SLIM dalla confezione e controllare se ORCHESTRA SLIM o singoli componenti presentano dei danni. In caso affermativo non usare ORCHESTRA SLIM. Qualora si riscontrassero dei danni, rivolgersi immediatamente al proprio rivenditore o al servizio clienti della sonoro audio GmbH.
2. Verificare la completezza del contenuto (2 altoparlanti, 2 griglie degli altoparlanti, 2 tappi per i bassi).
3. Posizionare ORCHESTRA SLIM in un luogo adatto e sicuro. Se si intende collocare ORCHESTRA SLIM su una superficie di legno naturale, occorre prima verificare che questa sia adatta. Su superfici ricoperte da strati di olio o cera è possibile che si formino delle macchie.
4. **Non toccare e non premere il woofer e il tweeter sul lato anteriore di ORCHESTRA SLIM. Potrebbe danneggiare l'altoparlante.**

È possibile collegare ORCHESTRA SLIM a un amplificatore, come indicato in basso. Per evitare cortocircuiti, spegnere prima l'amplificatore a cui si vuole collegare ORCHESTRA SLIM. Collegare l'altoparlante di destra al canale di destra e l'altoparlante di sinistra al canale di sinistra dell'amplificatore.

Fare attenzione a non invertire la polarità di + e -.

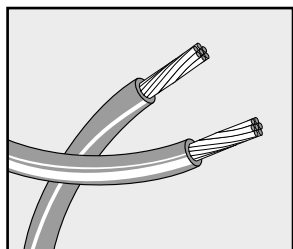
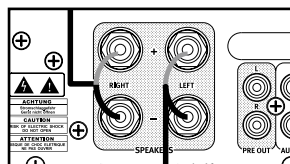

Quando si collega il cavo dell'altoparlante, prestare attenzione a quanto segue:

- Non lasciare che i fili scoperti del cavo dell'altoparlante si tocchino.
- Non lasciare che i fili scoperti del cavo dell'altoparlante entrino in contatto con il pannello posteriore e le viti di ORCHESTRA SLIM.

3.2 RIMOZIONE DELLA GRIGLIA DELL'ALTOPARLANTE

Gli altoparlanti sono coperti da una griglia magnetica rimovibile.
Gli altoparlanti possono essere utilizzati con o senza la griglia.

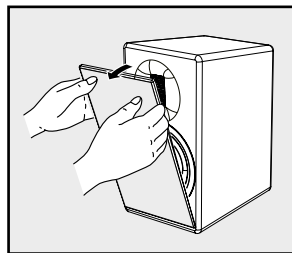

3.3 POSIZIONAMENTO DI ORCHESTRA SLIM

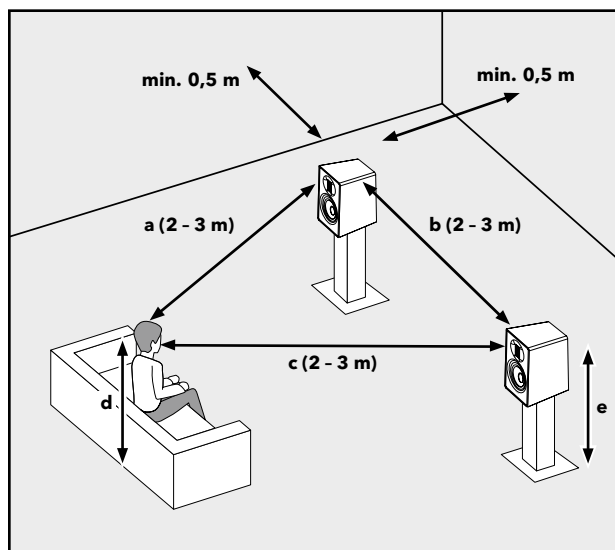

La distanza tra gli altoparlanti e la distanza dalla posizione d'ascolto deve formare un triangolo isoscele.

$$a = b = c$$

Quando ci si trova nella propria posizione di ascolto preferita, il tweeter degli altoparlanti ORCHESTRA SLIM dovrebbe trovarsi alla stessa altezza delle orecchie.

$$d = e$$

3.4 TAPPO PER LA PORTA DEI BASSI

Se occorre posizionare gli altoparlanti troppo vicino a una parete o su uno scaffale, i bassi possono essere percepiti come troppo forti. In tal caso è possibile migliorare il suono inserendo un tappo in schiuma nel tubo bass reflex. Non inserire mai completamente il tappo nel tubo bass reflex.

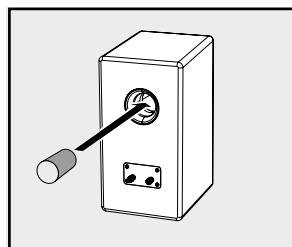

4. PULIZIA

- Eliminazione di impronte digitali e di sporcizia leggera: Pulire ORCHESTRA SLIM solo dall'esterno usando un panno morbido e asciutto.
- Eliminazione di sporco ostinato: Pulire ORCHESTRA SLIM solo dall'esterno con un panno leggermente inumidito, poi asciugare ORCHESTRA SLIM con un panno morbido e asciutto.
- Tutti gli altri metodi di pulizia possono danneggiare ORCHESTRA SLIM.

ATTENZIONE!

Non pulire mai i driver di ORCHESTRA SLIM per non rovinarli!

5. DATI TECNICI

| Specifica | Dati |
|--|--|
| Tipo | Altoparlante HIFI a 2 vie |
| Dimensioni (L x P x A) | Circa 180 x 260 x 326 mm |
| Peso | Circa 7,2 kg / pezzo |
| Temperatura di esercizio | Da 0 °C a +40 °C |
| Alloggiamento | Pannelli di fibre ad alta densità (HDF) |
| Potenza consigliata dell'amplificatore | 50 - 140 W |
| Woofer | Driver in carta rivestiti in PE da 5.25" con telaio pressofuso. |
| Tweeter | Air Motion Transformer (AMT), superficie effettiva di circa 85 cm ² , magnete al neodimio |
| Impedenza di carico | 4 Ω |
| Intervallo di frequenza | 45 Hz - 32 KHz @ -6 dB |
| Sensibilità | 87 dB SPL (2,83 V RMS, 1 m) |

Le specifiche sono soggette a modifiche senza preavviso.

6. SMALTIMENTO AL TERMINE DELLA VITA UTILE



Non smaltire insieme ai rifiuti domestici. I dispositivi contrassegnati da questo simbolo (vedi figura) non devono essere smaltiti insieme ai normali rifiuti domestici. Devono essere consegnati a un punto di raccolta per il riciclaggio delle apparecchiature elettriche e elettrotecniche. Informazioni relative allo smaltimento di vecchi apparecchi sono reperibili presso il proprio comune, l'azienda addetta allo smaltimento dei rifiuti locale o il negozio in cui è stato acquistato questo dispositivo. Lo smaltimento corretto dei vecchi dispositivi evita danni ambientali e non compromette la salute.

7. RISOLUZIONE DEGLI ERRORI

In tutti gli apparecchi elettrici possono verificarsi guasti. Non sempre si tratta necessariamente di un difetto di ORCHESTRA SLIM. Di conseguenza, si consiglia di controllare nella tabella sottostante se è possibile risolvere il problema da soli.

| Guasto | Possibile causa | Soluzione |
|--|--|---|
| Audio assente | Problema con l'amplificatore | Collegare un altoparlante funzionante alle uscite dell'amplificatore. In mancanza di suono, verificare che tutti i dispositivi elettronici siano accesi, che il percorso del segnale sia corretto, che la fonte sia attiva, che il volume sia regolato ecc. |
| | I cavi dell'altoparlante non sono collegati correttamente | Controllare che tutti i cavi che collegano l'amplificatore e ORCHESTRA SLIM siano collegati correttamente. |
| Scarsa risposta alle basse frequenze | I cavi dell'altoparlante sono collegati con la polarità sbagliata. | Controllare che il terminale dell'amplificatore (+) sia collegato al terminale dell'altoparlante ORCHESTRA SLIM (+). Controllare anche che il terminale dell'amplificatore (-) sia collegato al terminale dell'altoparlante ORCHESTRA SLIM (-). |
| Rumori costanti, come ronzio, fruscio | Cattiva messa a terra dell'amplificatore | Controllare e correggere il problema di messa a terra dell'amplificatore. |
| | Cavo difettoso | Sostituire il cavo. |
| Riproduzione intermittente come rumore di crepitii o distorsioni | I cavi dell'altoparlante non sono collegati correttamente | Controllare tutti i collegamenti dell'amplificatore e di ORCHESTRA SLIM e assicurarsi che siano corretti e stretti. |

8. GARANZIA

Per avvalersi della garanzia si applica quanto segue, senza limitazione dei diritti legali dell'acquirente:

- Le rivendicazioni di garanzia possono essere fatte valere entro un periodo di max. 5 anni (1 anno in America del Nord e in Australia) dalla data d'acquisto.
- Durante il periodo di garanzia, sonoro audio GmbH elimina gratuitamente tutti i difetti dovuti a errori di materiale o produzione, a propria scelta riparando o sostituendo ORCHESTRA SLIM.
- In caso di reclami rivolgersi al nostro servizio clienti. I dati di contatto sono disponibili sul retro di questo documento o su www.sonoro.com.
- La riparazione o sostituzione di ORCHESTRA SLIM non comportano l'inizio di un nuovo periodo di garanzia. Resta determinante il periodo di garanzia di 5 anni (1 anno in America del Nord e in Australia) dalla data d'acquisto.
- Sono esclusi dalla garanzia i danni causati da uso improprio, la normale usura e i difetti che influiscono in misura irrilevante sul valore o sulla funzionalità di ORCHESTRA SLIM. La garanzia decade anche in caso di interventi non eseguiti dal nostro centro di assistenza autorizzato.
- La presente garanzia non limita e non annulla i diritti dell'acquirente previsti dalla legge in caso di difetti.

9. ISTRUZIONI DI SICUREZZA

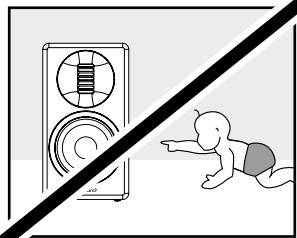

Le persone (compresi i bambini) che non sono in grado di utilizzare ORCHESTRA SLIM in modo sicuro a causa delle loro capacità fisiche, sensoriali o mentali, non devono mai utilizzarlo senza supervisione. Il materiale di imballaggio comporta un rischio di soffocamento.

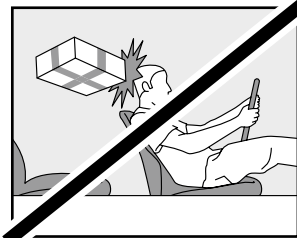

Durante la guida, posizionare ORCHESTRA SLIM in modo tale che non rappresenti un pericolo gli occupanti. Un trasporto o una spedizione non corretti possono danneggiare ORCHESTRA SLIM e impedirne il funzionamento corretto.

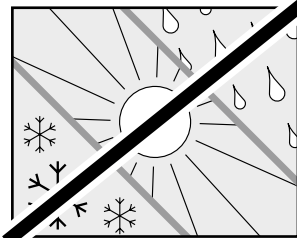

Proteggere ORCHESTRA SLIM dalle condizioni meteorologiche, dall'umidità e dalle temperature elevate. Non usare mai ORCHESTRA SLIM all'aperto e non collocarlo mai in aree con un'esposizione solare eccessiva.

IT

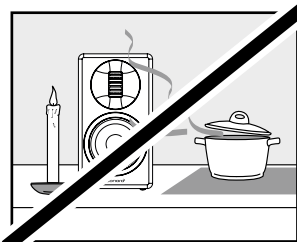

Non utilizzare ORCHESTRA SLIM in ambienti molto umidi. Proteggerlo da sporco pesante, ad es. da schizzi di grasso e da aria di estrazione non pulita in cucina. Proteggere ORCHESTRA SLIM dai liquidi. Non posizionare mai ORCHESTRA SLIM su o nelle immediate prossimità di fonti di calore.

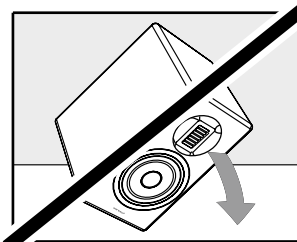

Il lato anteriore, gli angoli e i bordi di ORCHESTRA SLIM sono sensibili alla pressione. Proteggere queste zone da carichi eccessivi. Non inclinare mai ORCHESTRA SLIM sui suoi angoli e bordi. Non posizionare mai ORCHESTRA SLIM con il lato anteriore rivolto verso il basso.

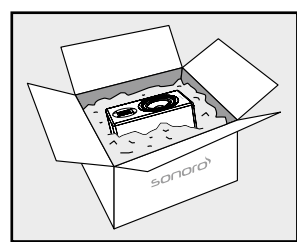

Per trasportare o spedire gli altoparlanti, imballarli nelle custodie di protezione fornite e nell'imballaggio originale. Conservare gli imballaggi originali a tale scopo. Se gli imballaggi originali sono andati persi, utilizzare un imballaggio sufficientemente robusto e protettivo per evitare di danneggiare ORCHESTRA SLIM.

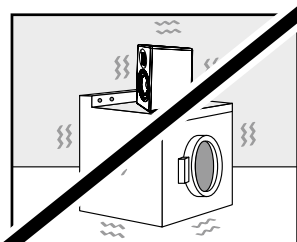

Posizionare ORCHESTRA SLIM su una superficie robusta per evitare vibrazioni meccaniche importanti.

INHOUDSOPGAVE

| | | |
|-----------|---|-----------|
| 1. | INLEIDING..... | 26 |
| 2. | MET UW ORCHESTRA SLIM VERTROUWD WORDEN..... | 27 |
| 3. | AAN DE SLAG | 27 |
| | 3.1 De ORCHESTRA SLIM uitpakken..... | 27 |
| | 3.2 Het rooster van de luidspreker verwijderen..... | 28 |
| | 3.3 De juiste plaats bepalen voor de ORCHESTRA SLIM | 28 |
| | 3.4 Plug voor de bass-poort | 28 |
| 4. | REINIGING | 29 |
| 5. | TECHNISCHE GEGEVENS | 29 |
| 6. | AFVOER AAN HET EINDE VAN DE LEVENSDUUR..... | 29 |
| 7. | PROBLEMEN OPLOSSEN..... | 30 |
| 8. | GARANTIE..... | 30 |
| 9. | VEILIGHEIDSINSTRUCTIES..... | 31 |

R22-01

1. INLEIDING

Bedankt voor uw aankoop van de ORCHESTRA SLIM. Deze gebruikshandleiding biedt alle informatie die u nodig hebt om de ORCHESTRA SLIM zonder problemen en veilig te bedienen. De gebruiker is verantwoordelijk voor de veilige positionering en aansluiting en het veilige gebruik van de luidspreker. De afbeeldingen in deze gebruikshandleiding zijn bedoeld om de acties te illustreren die nodig zijn om de ORCHESTRA SLIM te bedienen.

De ORCHESTRA SLIM is uitsluitend voor persoonlijk gebruik bestemd. Hij is niet bedoeld voor commercieel gebruik.

Geniet van uw ORCHESTRA SLIM!

2. MET UW ORCHESTRA SLIM VERTROUWD WORDEN

Voor- en zijaanzicht

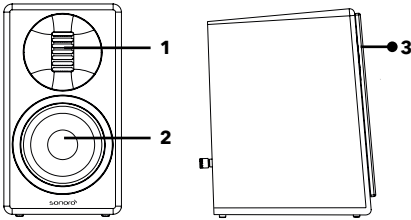

Achteraanzicht

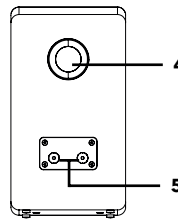

1. AMT tweeter
2. Woofer
3. Luidspreker-mesh
4. Bass-poort
5. Connectors (- +)

NL

3. AAN DE SLAG

3.1 DE ORCHESTRA SLIM UITPAKKEN

1. Haal de ORCHESTRA SLIM uit de verpakking en controleer of de ORCHESTRA SLIM of de afzonderlijke onderdelen niet beschadigd zijn. Als dit wel het geval is, dan mag u de ORCHESTRA SLIM niet gebruiken. Neem onmiddellijk met uw dealer of met de klantendienst van sonoro audio GmbH contact op als u schade vaststelt.
2. Controleer of de levering volledig is (2 luidsprekers, 2 luidspreker-meshes, 2 bass-pluggen).
3. Zet de ORCHESTRA SLIM op een geschikte en veilige plaats. Als u de ORCHESTRA SLIM op een oppervlak van natuurlijk hout wilt zetten, dan moet u controleren of dit oppervlak hiervoor geschikt is. Op met olie behandelde en met was behandelde oppervlakken kunnen vlekken ontstaan.
4. **Raak de woofer en tweeter aan de voorzijde van de ORCHESTRA SLIM niet aan en duw er niet tegen. Hierdoor kan de luidspreker onherstelbaar beschadigd raken.**

De ORCHESTRA SLIM kan op een versterker worden aangesloten zoals hier weergegeven. Om kortsluiting te voorkomen, moet u de versterker waarop u de ORCHESTRA SLIM wilt aansluiten eerst uitschakelen. Sluit de rechter luidspreker aan op het rechter kanaal en de linker luidspreker op het linker kanaal van uw versterker. Zorg ervoor dat u de polariteit van + en - niet omwisselt.

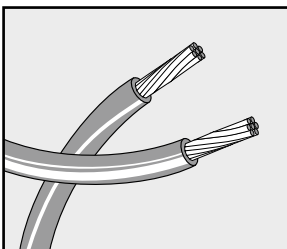
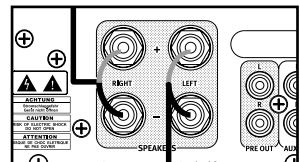

Let bij het aansluiten van de luidsprekerkabel op het volgende:

- Laat de blootliggende draaduiteinden van de luidsprekerkabel elkaar niet raken.
- Laat de blootliggende draaduiteinden van de luidsprekerkabel niet in aanraking komen met het achterpaneel en de schroeven van de ORCHESTRA SLIM.

3.2 HET ROOSTER VAN DE LUIDSPREKER VERWIJDEREN

De luidsprekers zijn bedekt door een magnetisch rooster dat kan worden verwijderd.

De luidsprekers kunnen worden gebruikt met of zonder het rooster.

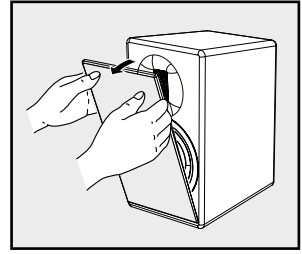

3.3 DE JUISTE PLAATS BEPALEN VOOR DE ORCHESTRA SLIM

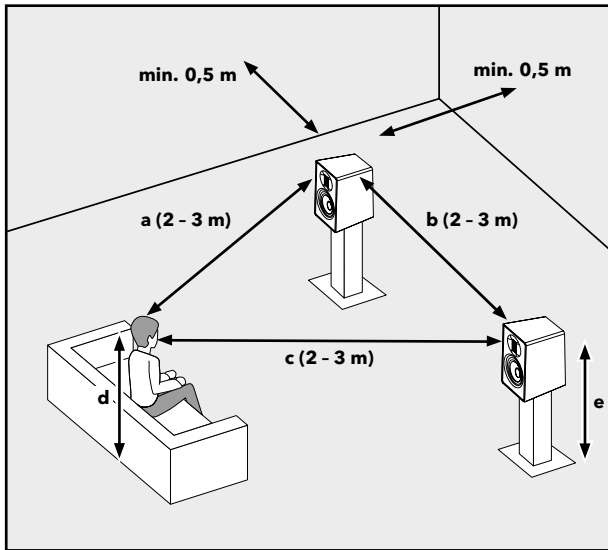

De afstand tussen de luidsprekers en de afstand tot uw luisterpositie moeten een gelijkbenige driehoek vormen.

$$a = b = c$$

Als u zich op uw voorkeursluisterpositie bevindt, moet de tweeter van de ORCHESTRA SLIM-luidsprekers zich op dezelfde hoogte bevinden als uw oren.

$$d = e$$

3.4 PLUG VOOR DE BASS-POORT

Als u de luidsprekers te dicht tegen de achterwand of op een rek moet plaatsen, is het mogelijk dat de bass te luid klinkt. In dit geval kan het geluid worden verbeterd door de schuimplug in de basreflexbuis te steken. Duw de plug nooit volledig in de basreflexbuis!

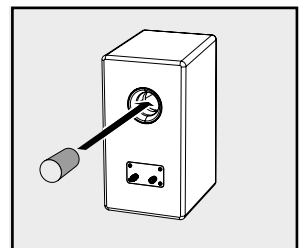

4. REINIGING

- Vingerafdrukken en licht vuil verwijderen: Reinig de ORCHESTRA SLIM alleen aan de buitenkant met een zachte, droge doek.
- Zwaar vuil verwijderen: Reinig de ORCHESTRA SLIM alleen aan de buitenkant met een lichtjes bevochtigde doek en droog de ORCHESTRA SLIM vervolgens met een zachte, droge doek.
- Alle andere reinigingsmethoden kunnen uw ORCHESTRA SLIM beschadigen.

LET OP!

Probeer de drivers van de ORCHESTRA SLIM niet te reinigen, hierdoor kunnen deze onherstelbaar beschadigd raken!

5. TECHNISCHE GEGEVENS

| Specificatie | Waarde |
|-------------------------------|---|
| Type | 2-wegs hifi-luidspreker |
| Afmetingen (B x D x H) | ca. 180 x 260 x 326 mm |
| Gewicht | ca. 7,2 kg / st. |
| Bedrijfstemperatuur | 0°C ~ +40°C |
| Kast | Hardboard |
| Aanbevolen versterkervermogen | 50 - 140 W |
| Woofers | 5,25 inch papieren drivers met spuitgegoten chassis |
| Tweeter | Air Motion Transformer (AMT), ca. 85cm ² effectief oppervlak, neodymiummagneet |
| Impedantie | 4 Ω |
| Frequentierespons | 45 Hz - 32 KHz @ -6dB |
| Gevoeligheid | 87 dB SPL (2,83 V RMS, 1 m) |

De specificaties kunnen zonder kennisgeving veranderingen ondergaan.

6. AFVOER AAN HET EINDE VAN DE LEVENSDUUR



Gooi de luidsprekers niet weg met het huisvuil. Apparaten met dit symbool (zie afbeelding) mogen niet worden weggegooid als huishoudelijk afval. Ze moeten worden ingeleverd bij een inzamelpunt voor recycling van elektrische en elektronische apparaten. Informatie over de afvoer van oude apparatuur kunt u verkrijgen bij uw gemeente, lokale afvalverwerkingsbedrijven en de winkel waar u dit apparaat hebt gekocht. Door oude apparatuur correct af te voeren, voorkomt u schade aan het milieu en gevaren voor uw gezondheid.

7. PROBLEMEN OPLOSSEN

Alle elektrische apparatuur kan storingen ondervinden. Dit is niet noodzakelijk te wijten aan een defect van de ORCHESTRA SLIM. Daarom moet u de volgende tabel raadplegen om na te gaan of u het probleem zelf kunt verhelpen.

| Storing | Mogelijke oorzaak | Oplossing |
|--|--|---|
| Geen geluid | Probleem met de versterker | Sluit een luidspreker waarvan u zeker weet dat hij correct werkt aan op de uitgangen van de versterker. Als er geen geluid is, controleer dan of alle elektronische apparatuur is ingeschakeld, de signaalrouting correct is, de bron actief is, het volume hoog genoeg staat, enz. |
| | De luidsprekerkabels zijn niet correct aangesloten | Controleer of alle kabels tussen de versterker en de aansluiting van de ORCHESTRA SLIM-luidspreker correct zijn aangesloten. |
| Slechte lage frequentierespons | Luidsprekerkabels zijn met de verkeerde polariteit aangesloten | Controleer of de versterkeraansluiting (+) is verbonden met de luidsprekeraansluiting (+) van de ORCHESTRA SLIM. Controleer dan of de versterkeraansluiting (-) is verbonden met de luidsprekeraansluiting (-) van de ORCHESTRA SLIM. |
| Voortdurend lawaai zoals zoemen of brommen | Slechte aarding van de versterker | Controleer en corrigeer het probleem met de aarding van de versterker. |
| | Defecte kabel | Vervang door een goede kabel. |
| Storende output zoals gekraak of vervorming. | De luidsprekerkabels zijn niet correct aangesloten | Controleer of alle connectors aan de versterker en de ORCHESTRA SLIM correct en stevig zijn aangesloten. |

8. GARANTIE

Wanneer u een garantieclaim indient, is het volgende van toepassing, zonder dat dit uw wettelijke rechten beperkt:

- Men kan garantieclaims alleen laten gelden binnen een periode van max. 5 jaar (1 jaar in Noord-Amerika en Australië), te rekenen vanaf de datum van aankoop.
- sonoro audio GmbH zal naar eigen goeddunken de ORCHESTRA SLIM gratis repareren of vervangen in geval van defecten veroorzaakt door productiefouten binnen de garantieperiode.
- Neem in geval van klachten contact op met onze klantenservice. U vindt de contactgegevens op de achterzijde van de behuizing of op www.sonoro.com.
- Na een reparatie of vervanging van een ORCHESTRA SLIM begint geen nieuwe garantieperiode. De garantieperiode van 5 jaar (1 jaar in Noord-Amerika en Australië) vanaf de datum van aankoop blijft van toepassing.
- Batterijen, schade veroorzaakt door onjuist gebruik, normale slijtage en defecten die de waarde of bruikbaarheid van de ORCHESTRA SLIM slechts in geringe mate beïnvloeden, zijn uit de garantie uitgesloten. De garantie vervalt ook in geval er wijzigingen zijn die niet door het onderhoudscentrum zijn uitgevoerd.
- Deze garantie beperkt of annuleert niet de toevlucht van de koper tot de rechten vastgelegd onder de statutaire regelgeving met betrekking tot defecten.

9. VEILIGHEIDSINSTRUCTIES

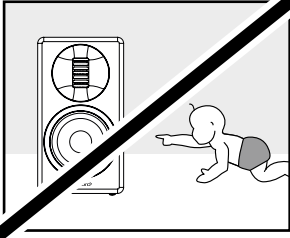

Personen (ook kinderen) die de ORCHESTRA SLIM niet veilig kunnen bedienen omwille van hun fysieke, zintuiglijke of mentale vaardigheden, mogen dit apparaat niet zonder toezicht gebruiken. Verpakkingsmateriaal veroorzaakt gevaar voor verstikking.

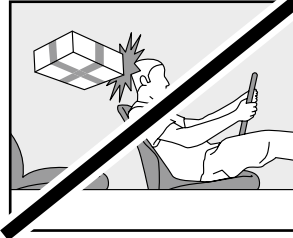

Bij transport in een voertuig moet de ORCHESTRA SLIM zo worden opgeborgen dat deze geen gevaar veroorzaakt voor de inzittenden. Onjuist(e) transport/verzending kan schade aan de ORCHESTRA SLIM tot gevolg hebben, waardoor deze niet correct werkt.

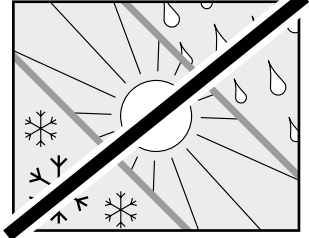

Bescherm de ORCHESTRA SLIM tegen weersinvloeden, vocht en hoge temperaturen. Gebruik de ORCHESTRA SLIM nooit buiten en zet hem nooit op plaatsen met veel zonlicht.

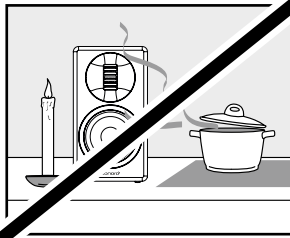

Gebruik de ORCHESTRA SLIM nooit op plaatsen met een hoge luchtvochtigheid. Bescherm hem tegen zware verontreiniging, bijv. opspattend vet en niet gereinigde kooklucht in de keuken. Bescherm de ORCHESTRA SLIM tegen vloeistoffen. Plaats de ORCHESTRA SLIM nooit in de onmiddellijke omgeving van bronnen van vuur of hitte.

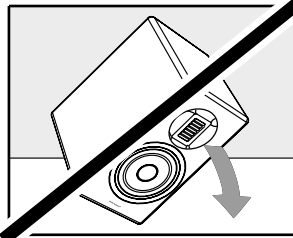

De voorzijde, randen en hoeken van de ORCHESTRA SLIM zijn drukgevoelig. Bescherm deze zones om te voorkomen dat ze overmatig worden belast. Kantel de ORCHESTRA SLIM nooit over zijn hoeken of randen. Zet de ORCHESTRA SLIM nooit neer met de voorzijde naar beneden.

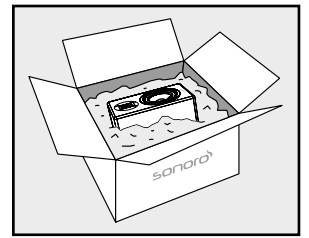

Verpak de luidsprekers voor transport of verzending in de meegeleverde beschermhulzen en de originele doos. Bewaar hiervoor de originele verpakking. Als u de originele verpakking niet meer hebt, gebruik dan voldoende stabiel en beschermend verpakkingsmateriaal dat schade aan de ORCHESTRA SLIM voorkomt.

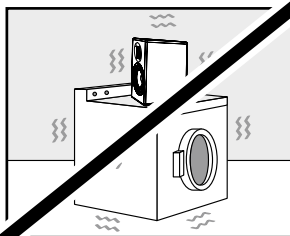

Plaats de ORCHESTRA SLIM op een stevige ondergrond, om sterke mechanische trillingen te vermijden.

INDHOLDSFORTEGNELSE

| | | |
|-----------|---|-----------|
| 1. | INDLEDNING | 32 |
| 2. | LÆR DIN ORCHESTRA SLIM AT KENDE | 33 |
| 3. | DE FØRSTE TRIN | 33 |
| | 3.1 Udpakning af ORCHESTRA SLIM | 33 |
| | 3.2 Afmontering af højttalergitteret | 34 |
| | 3.3 Placering af ORCHESTRA SLIM | 34 |
| | 3.4 Basportstik..... | 34 |
| 4. | RENGØRING | 35 |
| 5. | TEKNISKE DATA..... | 35 |
| 6. | BORTSKAFFELSE EFTER ENDT LEVETID | 35 |
| 7. | FEJLFINDING | 36 |
| 8. | GARANTI..... | 36 |
| 9. | SIKKERHEDSANVISNINGER..... | 37 |

R22-01

1. INDLEDNING

Tak fordi du har købt ORCHESTRA SLIM. Denne betjeningsvejledning giver alle informationer, der er nødvendige for at kunne bruge ORCHESTRA SLIM problemfrit og sikkert. Det er brugerens ansvar at sikre, at højttaleren placeres, forbindes og bruges på en sikker måde. Billederne i denne betjeningsvejledning anvendes til at illustrere handlingerne, der er nødvendige for at betjene ORCHESTRA SLIM.

ORCHESTRA SLIM er kun beregnet til personlig brug. Den er ikke beregnet kommerciel brug.

God fornøjelse med din ORCHESTRA SLIM!

2. LÆR DIN ORCHESTRA SLIM AT KENDE

Set forfra og fra siden

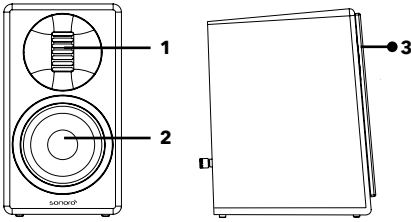

Set bagfra og bagsiden

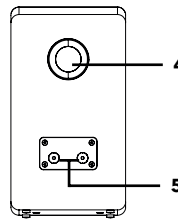

1. AMT-diskant-højttaler
2. Bashøjttaler
3. Højttalergitter
4. Basport
5. Stik (- +)

DK

3. DE FØRSTE TRIN

3.1 UDPAKNING AF ORCHESTRA SLIM

1. Tag ORCHESTRA SLIM ud af emballagen, og kontrollér, om ORCHESTRA SLIM eller de enkelte dele har skader. Brug ikke ORCHESTRA SLIM, hvis det er tilfældet. Kontakt din forhandler eller sonoro audio GmbH's kundeservice med det samme, hvis du finder nogen beskadigelse.
2. Sørg for at kontrollere, om leverancen er fuldstændig (2 højttalere, 2 højttalergitre, 2 basstik).
3. Placér ORCHESTRA SLIM på et egnet og sikkert sted. Hvis du ønsker at sætte ORCHESTRA SLIM på en overflade af naturtræ, skal du sikre dig, at den er egnet til det. På overflader med olie og voks kan der forekomme pletter.
4. **Rør ikke ved og tryk ikke på bashøjttaleren og diskant-højttaleren på forsiden af ORCHESTRA SLIM. Det kan ødelægge højttaleren.**

ORCHESTRA SLIM kan forbindes med forstærkeren som vist nedenfor. For at undgå kortslutninger skal du først slukke forstærkeren, som du vil forbinde din ORCHESTRA SLIM med. Forbind den højre højttaler med den højre kanal på forstærkeren og den venstre højttaler med den venstre. Sørg for ikke at bytte om på polariteten + og -.

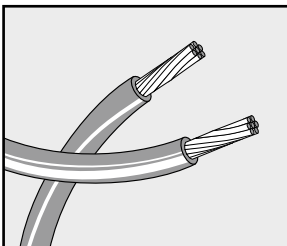
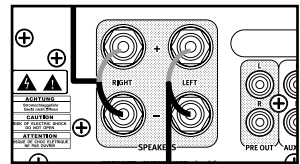

Vær opmærksom på følgende, når højttalerkablet forbindes:

- Lad ikke højttalerkablets uisolerede ledninger berøre hinanden.
- Lad ikke højttalerkablets uisolerede ledninger komme i kontakt bagpanelet på ORCHESTRA SLIM og skrueerne.

3.2 AFMONTERING AF HØJTTALERGITTERET

Højttalerne er dækket med et aftageligt magnetisk gitter. Højttalerne kan betjenes med eller uden højttalergitteret.

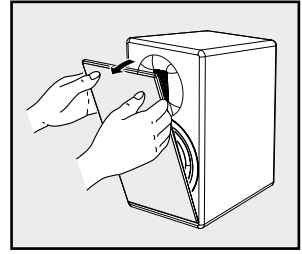

3.3 PLACERING AF ORCHESTRA SLIM

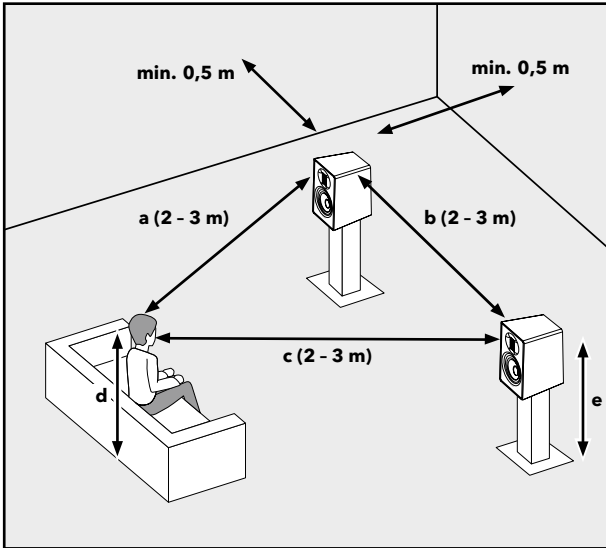

Afstanden mellem højttalerne og afstanden til din lytteposition bør være en ligebenet trekant.

$$a = b = c$$

Når du er i din foretrukne lytteposition, bør dine ORCHESTRA SLIM-højttalers diskant-højttaler være i samme højde som dine ører.

$$d = e$$

3.4 BASPORTSTIK

Hvis du bliver nødt til at placere dine højttalere for tæt på bagvæggen eller en hylde, kan bassen virke for kraftig. I det tilfælde kan det forbedre lyden at sætte skumproppen i basrefleksrøret. Skub aldrig proppen helt ind i basrefleksrøret!

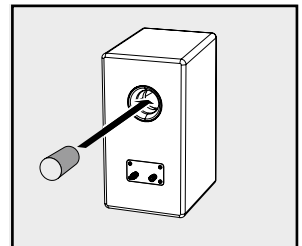

4. RENGØRING

- Fjernelse af fingeraftryk og let snavs: Rengør kun ORCHESTRA SLIM udvendigt med en blød og tør klud.
- Fjernelse af kraftig snavs: Rengør kun ORCHESTRA SLIM udvendigt med en let fugtig klud, og tør derefter ORCHESTRA SLIM med en blød og tør klud.
- Alle andre rengøringsmetoder kan beskadige din ORCHESTRA SLIM.



VIGTIGT!

Forsøg ikke at rengøre driverne på ORCHESTRA SLIM, det kan ødelægge dem!

DK

5. TEKNISKE DATA

| Specifikation | Værdi |
|----------------------------|--|
| Type | 2-vejs HI-FI-højtaler |
| Dimensioner (B x D x H) | Cirka 180 x 260 x 326 mm |
| Vægt | Ca. 7,2 kg/stk. |
| Driftstemperatur | 0 °C ~ +40 °C |
| Kabinet | Fiberplade med høj densitet (HDF) |
| Anbefalet forstærkereffekt | 50 - 140 W |
| Bashøjtaler | 5.25" PE-coatede papirdrivere med trykstøbt stel |
| Diskanthøjtaler | Luftbevægelsestransformer (AMT), ca. 85 cm ² effektivt område, neodymium magnet |
| Impedans | 4 Ω |
| Frekvensreaktion | 45 Hz - 32 KHz @ -6 dB |
| Følsomhed | 87 dB SPL (2,83 V RMS, 1 m) |

Der tages forbehold for ændring af de tekniske data uden varsel.

6. BORTSKAFFELSE EFTER ENDT LEVETID



Bortskaf ikke med husholdningsaffaldet. Enheder, der er markeret med dette symbol (se figur), bør ikke bortskaffes med husholdningsaffaldet. De skal afleveres på et indsamlingssted for genanvendelse af elektriske og elektrotekniske enheder. Du kan få information om bortskaffelse af gammelt udstyr hos din kommune, lokale virksomhed for bortskaffelse af affald og forretningen, hvor du har købt denne enhed. Korrekt bortskaffelse af gamle enheder forhindrer miljøskade og påvirker ikke din sundhed.

7. FEJLFINDING

Der kan opstå funktionsfejl på alt elektrisk udstyr. Det betyder ikke nødvendigvis, at der findes en defekt på ORCHESTRA SLIM. I det tilfælde bør du kontrollere følgende tabel for at se, om du selv kan udbedre problemet.

| Fejlfunktion | Mulig årsag | Løsning |
|--|--|---|
| Ingen lyd | Forstærkerproblem | Forbind en kendt, fungerende højttaler med forstærkerens udgange. Hvis der ikke er lyd, skal du kontrollere, at al elektronik er tændt, at signalføringen er korrekt, at kilden er aktiv, at der er skruet op for volumen, etc. |
| | Højttalerkablerne er ikke forbundet korrekt. | Kontrollér, at alle forbundne kabler mellem forstærkeren og højttalerstikkene på ORCHESTRA SLIM er forbundet korrekt. |
| Dårlig lavfrekvensreaktion | Højttalerkablerne er forbundet med forkert polaritet | Kontrollér, at forstærkerens stik (+) er forbundet med ORCHESTRA SLIM-højttalerens stik (+). Kontrollér også, at forstærkerens stik (-) er forbundet med ORCHESTRA SLIM-højttalerens stik (-). |
| Konstant støj, f.eks. at det summer eller brummer | Dårlig jordforbindelse af forstærkeren | Kontrollér og korriger forstærkerens jordforbindelsesproblem. |
| | Defekt kabel | Udskift det med et godt kabel. |
| Uregelmæssig udgang som f.eks. knitren eller forvrængning. | Højttalerkablerne er ikke forbundet korrekt. | Kontrollér alle stik på forstærkeren og ORCHESTRA SLIM for at være sikker på, at de er rigtige og faste. |

8. GARANTI

Når du fremsætter garantikrav, gælder følgende uden, at det begrænser dine juridiske rettigheder:

- Garantikrav kan kun gøres gældende inden for en periode på maks. 5 år (1 år i Nordamerika og Australien) regnet fra købsdatoen.
- sonoro audio GmbH skal efter eget skøn gratis reparere eller erstatte ORCHESTRA SLIM ved mangler opstået som følge af materiale- eller produktionsfejl inden for garantiperioden.
- I tilfælde af en klage bedes du kontakte vores kundeserviceafdeling. Du kan finde kontaktoplysninger på bagsiden eller på www.sonoro.com.
- Der begynder ikke en ny garantiperiode efter reparation eller udskiftning af ORCHESTRA SLIM. Garantiperioden på 5 år (1 år i Nordamerika og Australien) fra købsdatoen er fortsat gældende.
- Garantien omfatter ikke batterier, skader forårsaget af utilsigtet brug, normal slitage samt mangler, der kun minimalt påvirker værdien eller brugbarheden af ORCHESTRA SLIM. Garantien bortfalder også i tilfælde af ændringer, der ikke er foretaget af vores autoriserede servicecenter.
- Denne garanti begrænser eller ophæver ikke køberens mulighed for gratis at gøre sine lovsikrede rettigheder i tilfælde af mangler gældende.

9. SIKKERHEDSANVISNINGER

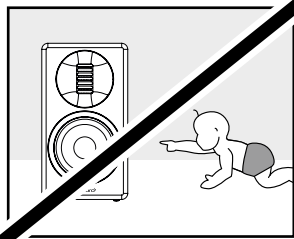

Personer (herunder børn), som ikke kan betjene ORCHESTRA SLIM sikkert på grund af deres fysiske, sansemæssige eller mentale evner, bør ikke betjene denne enhed uden opsyn. Emballeringsmateriale indeholder en risiko for kvælning.

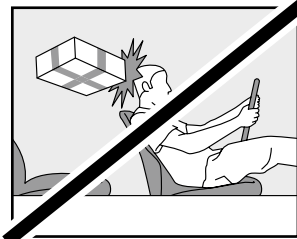

Opbevar ORCHESTRA SLIM, så den ikke er en fare for passagerer, når du kører i køretøj. Ukorrekt transport/forsendelse kan medføre beskadigelse af ORCHESTRA SLIM. Dermed fungerer den ikke rigtigt.

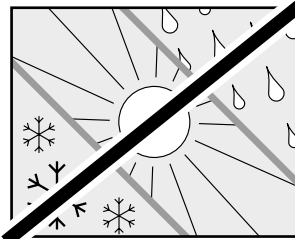

Beskyt ORCHESTRA SLIM mod vejr, fugt og høje temperaturer. Anvend aldrig ORCHESTRA SLIM udendørs, og placér den aldrig i områder med øget sollys.

DK

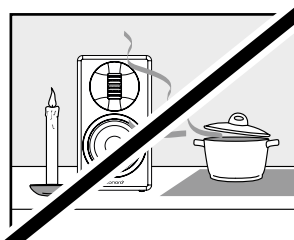

Anvend aldrig ORCHESTRA SLIM i områder med høj fugtighed. Beskyt den mod kraftig tilsmudsning, f.eks. fedtstænk og urensset udsugningsluft i køkkenet. Beskyt ORCHESTRA SLIM mod væsker. Placér aldrig ORCHESTRA SLIM på eller umiddelbart i nærheden af ild eller varme.

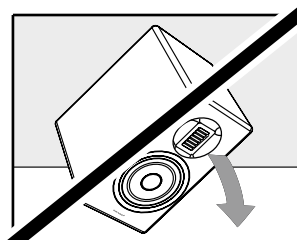

Forsiden, kanterne og hjørnerne på ORCHESTRA SLIM er alle sårbare over for tryk. Beskyt disse områder for at hindre dem i at blive udsat for et for kraftigt belastninger. Vip aldrig ORCHESTRA på hjørnerne eller kanterne. Placér aldrig ORCHESTRA SLIM med forsiden nedad.

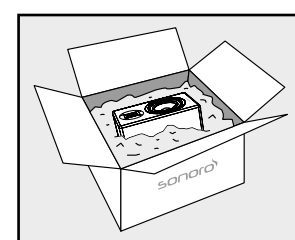

Pak højttalerne ind i de medfølgende beskyttelsesforinger og den originale boks ved transport eller forsendelse. Behold den originale emballage til dette formål. Hvis du mister den originale emballage, skal du anvende en tilstrækkeligt stabil og beskyttende emballage, som forhindrer skade på ORCHESTRA SLIM.

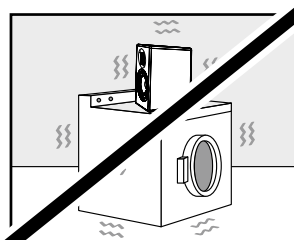

Placér ORCHESTRA SLIM på en solid overflade for at forhindre kraftige mekaniske vibrationer.



FR
**EMBALLAGES A SEPARER
 ET A DEPOSER DANS LE
 BAC DE TRI.**



IT
**RACCOLTA DIFFERENZIATA.
 VERIFICA LE DISPOSIZIONI
 DEL TUO COMUNE.**



FR
**Cet appareil,
 ses accessoires
 et cordons
 se recyclent**

**À DÉPOSER
 EN MAGASIN** **OU** **À DÉPOSER
 EN DÉCHÈTERIE**



Points de collecte sur www.quefairedemesdechets.fr
 Privilégiez la réparation ou le don de votre appareil !

WIR DANKEN IHNEN FÜR IHR VERTRAUEN

Bei der Entwicklung und Produktion unserer Audioprodukte legen wir größten Wert auf Qualität und höchstmögliche Sorgfalt. Dazu gehört auch, dass jeder einzelne Lautsprecher vor dem Verlassen des Werkes auf Herz und Nieren geprüft wird.

Es ist uns daher besonders wichtig, dass Sie nach dem Kauf noch lange Freude an Ihren ORCHESTRA SLIM haben. Ist der Inhalt unvollständig oder beschädigt? Gibt es Anlass zu Beanstandungen? Wir lassen Sie mit Ihren Fragen nicht allein. Verlassen Sie sich auf das Know-how unserer Service-Mitarbeiter. Unser Service-Team weiß alles, was es über die sonoro Produkte zu wissen gibt und berät Sie freundlich, schnell und kompetent.

WE THANK YOU FOR YOUR TRUST

At sonoro we are putting the utmost effort in to developing state-of-the-art products with impeccable quality standards. It is very important to us that you stay satisfied with your sonoro product for the lifetime of the unit. If for any reason you need assistance or have a warranty claim, please do not hesitate to get in touch with our Service Team.

NOUS VOUS REMERCIONS DE VOTRE CONFIANCE

Chez sonoro nous sommes très attachés à la qualité irréprochable de nos produits. Nous ne souhaitons rien de moins que votre entière satisfaction. En cas de besoin d'assistance ou de réclamation, n'hésitez pas à prendre contact avec notre équipe de Service-Après-Vente.

DEUTSCHLAND - HQ

sonoro audio GmbH
Hammer Landstraße 45, 41460 Neuss, Deutschland
Phone +49 2131 8834-141
Fax +49 2131 7517-599
E-mail support@sonoro.com
Internet www.sonoro.com

HRVATSKA

croatia@sonoro.com

SUOMI

finland@sonoro.com

ÖSTERREICH

+49 2131 8834141
austria@sonoro.com

HONG KONG

+852 2618 5900
hongkong@sonoro.com

FRANCE

france@sonoro.com

SCHWEIZ

swiss@sonoro.com

SVERIGE

sweden@sonoro.com

PORTUGAL

portugal@sonoro.com

ITALIA

italy@sonoro.com

UNITED KINGDOM

uk@sonoro.com

LUXEMBOURG

luxembourg@sonoro.com

BELGIEN

belgium@sonoro.com

ESPAÑA

spain@sonoro.com

NORGE

norway@sonoro.com

POLSKA

poland@sonoro.com

NEDERLAND

netherlands@sonoro.com

AUSTRALIA

australia@sonoro.com