

PLATINUM Automatic EAS

Betjeningsvejledning

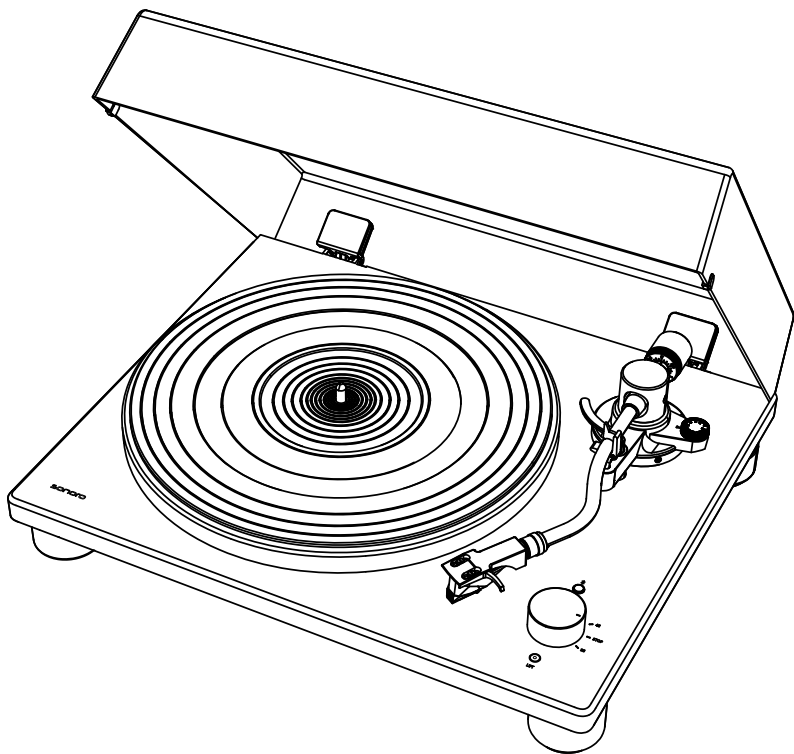

Dokumentoplysninger

Betjeningsvejledning for enheden:

PLATINUM Automatic EAS

- ▶ Læs denne meddelelse omhyggeligt.
- ▶ Hold instruktionerne ved hånden.
- ▶ Overhold instruktionerne i den tilhørende sikkerhedsmanual.
- ▶ Hvis apparatet videregives, bedes du også aflevere denne vejledning og den tilhørende sikkerhedsmanual.

Denne brugsanvisning er en del af produktet og er beskyttet af ophavsret. Gengivelse, genoptryk og distribution er underlagt tilladelse.

Producent:

sonoro audio GmbH
Hammer Landstraße 45
41460 Neuss
Tyskland

Tél. +49 2131 8834-141

Fax +49 2131 7517-599

support@sonoro.com



Har du brug for hjælp?

- ▶ Besøg vores supportwebsted for at få flere oplysninger.
<https://support.sonoro.com>



- ▶ For mere information kan du også finde os på
youtube.com/@sonoro_audio



Ordmærket Bluetooth® og logoerne er ejet af Bluetooth SIG, Inc. og anvendes af sonoro audio GmbH på baggrund af licensaftaler. Andre varemærker og brandnavne tilhører deres respektive ejere .

Indholdsfortegnelse

1. Sikkerhedsoplysninger	5
2. Leveringsomfang	6
3. Enhedsoversigt	7
3.1 Set ovenfra	7
3.2 Set bagfra	8
4. Tekniske data	9
5. Sådan monteres pladespilleren	11
5.1 Sådan opstilles PLATINUM PLATINUM Automatic EAS	11
5.2 Sådan placeres pladetallerkenen	11
5.3 Sådan anbringes drivremmen	12
5.4 Sådan placeres pladetallerkenmåten	13
5.5 Sådan monteres modvægten	13
5.6 Sådan monteres headshellen	13
5.7 Fjern beskyttelsesafdækningen fra følerdiamanten	13
5.8 Sådan indstilles pickuparmens balance	14
5.9 Sådan indstilles nåltrykket	15
5.10 Sådan indstilles anti-skating-kraften	15
5.11 Sådan monteres støvlåget	16
5.11.1 Sådan åbnes og lukkes støvlåget	16
5.12 Sådan tilsluttes og skiftes netstikket	17
5.12.1 Sådan tilsluttes netstikket	17
5.12.2 Sådan frigøres netstikket	17
6. Sådan tilsluttes PLATINUM Automatic EAS	18
6.1 Tilslut et lydssystem / en forstærker	18
6.2 Sådan indstilles forforstærkeromskifteren	19
6.3 Sådan tilsluttes strømforsyningen	20
7. Afspilning af en optagelse	20
7.1 Brug af hastighedsvælgeren	21
8. Når du er færdig med at læse	22
9. Tilslutning til en Bluetooth-enhed	23
9.1 Første parring af en Bluetooth-enhed	23
9.2 Tilslutning af den parrede Bluetooth-enhed	24
9.3 Sådan afbrydes forbindelsen til den parrede Bluetooth-enhed	24
10. Sådan tilsluttes en computer	25
11. Vedligehold	26
11.1 Sådan rengøres pladespilleren	26

Betjeningsvejledning Platinum Automatic EAS

11.2	Sådan fjernes støvlåget	26
11.3	Sådan transporteres pladespilleren	26
11.4	Transport eller forsendelse af PLATINUM Automatic EAS	27
11.5	Sådan rengøres pickupnålen	27
11.6	Sådan udskiftes Pickupnålen	28
11.7	Sådan udskiftes pickuppen	29
11.8	Sådan indstilles overhænget	30
11.9	Sådan udskiftes drivremmen	31
12.	Afhjælpning af fejl	32
13.	Garanti	35

1. Sikkerhedsoplysninger

ADVARSEL!

Fare ved tilsidesættelse af sikkerhedshenvisningerne!

Den tilhørende sikkerhedshåndbog indeholder vigtige oplysninger vedrørende sikker omgang med enheden. Der henvises særligt til alle mulige farer. Tilsidesættelse kan medføre alvorlig tilskadecomst eller skader på enheden.

- ▶ Læs den tilhørende sikkerhedshåndbog og denne vejledning omhyggeligt.
 - ▶ Følg sikkerhedshenvisningerne.
 - ▶ Opbevar dokumentationen tilgængeligt.
-

Brug af enheden er forbudt i følgende tilfælde:

- Ved beskadigelse af enheden eller enkelte komponenter.
- Ved uautoriserede ombygninger eller ændringer af enheden.
- Efter ukorrekte reparationer.

I følgende tilfælde påtager producenten sig ikke ansvar for skader:

- Ved tilsidesættelse af denne vejledning.
- Ved ikke tilsigtet anvendelse.
- Ved ukorrekt håndtering.
- Ved uautoriserede ombygninger.

Enheden er udelukkende beregnet til brug i private hjem. Enheden må kun bruges, hvis den er i perfekt teknisk stand og er korrekt konfigureret. Enhver anden brug anses for upassende. Korrekt brug omfatter også at læse og følge disse instruktioner og den tilhørende sikkerhedsmanual.

2. Leveringsomfang

A



B

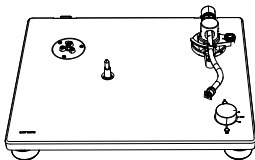

C

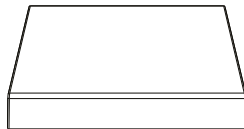

D

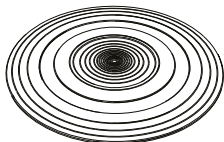

E

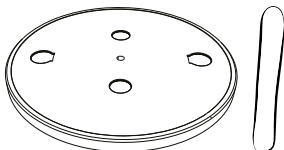

F

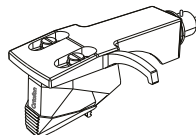

G

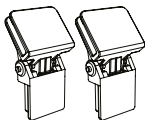

H

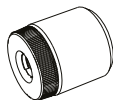

I

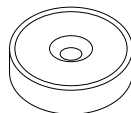

J

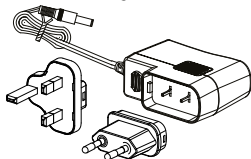

K

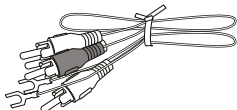

L

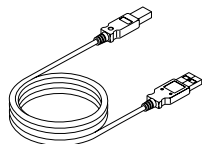

A Brugsanvisning og sikkerhedsinstruktioner

B Pladespiller

C Støvlåg

D Pladetallerkenunderlag

E Pladespiller og drivrem

F Headshell med pickup

G Hængsler til beskyttelseslåget

H Modvægt

I 45 RPM-adapter (7" single adapter)

J Strømforsyning med EU- og UK-adapter

K Phono-kabel

L USB-kabel

3. Enhedsoversigt

3.1 Set ovenfra

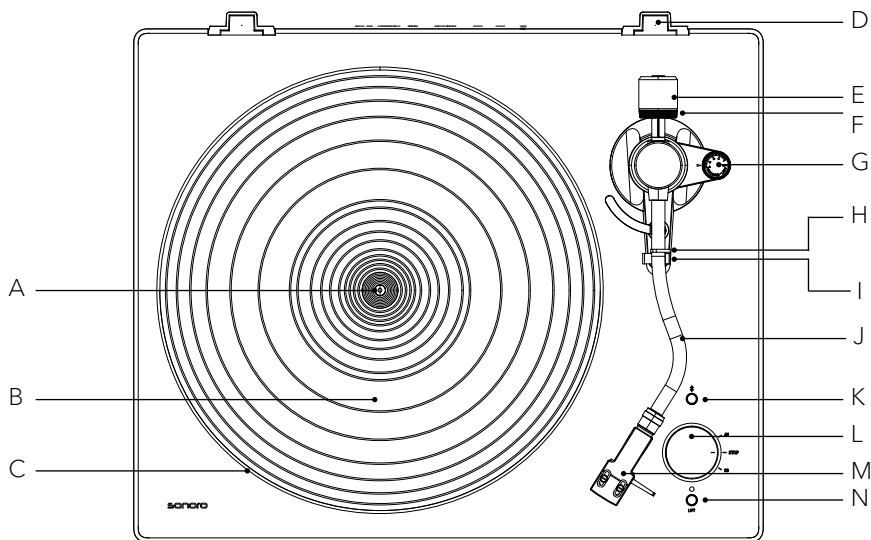

- A Akse
- B Pladetallerkenunderlag
- C Pladetallerken
- D Hængseloptag til støvlåget
- E Modvægt
- F Indstillingsskala
- G Anti-skating-skala
- H Tone armklemme
- I Pickuparm-holder
- J Pickuparm
- K Bluetooth-indikator / Parringsknap
- L Hastighedsvælger
- M Headshell med pickup
- N Hæv/sænk tonearmen

3.2 Set bagfra

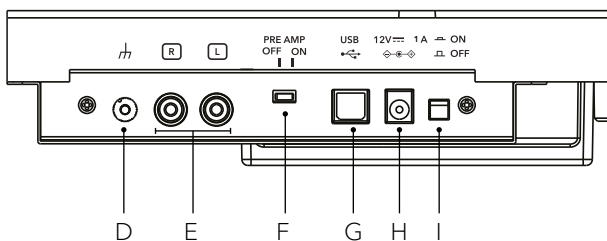
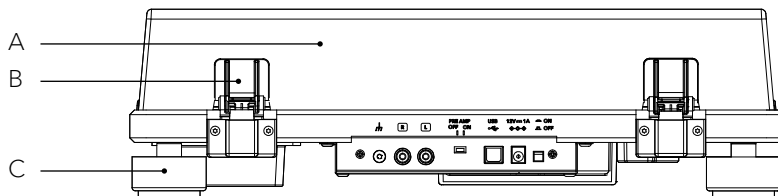

- A Støvlåg
- B Hængsler
- C Apparatfødder
- D Jordforbindelse
- E Phono lyd-udgang
- F Forforstærkeromskifter
- G USB-udgang
- H ngsport til vekselstrøm
- I Tænd / sluk knap

4. Tekniske data

Pladespiller

Type	2 hastigheder, komplet manuel drift
Drev	Remdrev
Motor	Jævnstrømsmotor, optisk styret
Hastigheder	33 1/3 tr/min et 45 tr/min
Pladetallerken	Støbt aluminium diameter 300 mm
Synkronisme svingninger	< 0,15 % (33 o/min) ved 3 kHz
Signal-støj-forhold	> 67 dB (A-vægtet, 20 KHz, LPF)
Udgangsniveau	
Forforstærker	
Forforstærker slukket	5,5mV±3dB (1KHz, 5cm/s)
Forforstærker tændt	300 mV±3dB (1KHz, 5cm/s)
Udgangsporte	Phono

Pickuparm

Armtype	Statisk afbalanceret S-formet pickuparm
Effektiv længde	224 mm
Overhæng	19 mm
Indstilleligt nåltryk	0 til 2,5 g
Tilladt pickupvægt	5 til 7,5 g

Pickup

Model	Ortofon 2M Red
Type	Moving Magnet
Anbefalet tilslutningsimpedans	47 000 ohms
Forstærkertilslutning	Entrée phono MM
Udgangsspænding	5,5 mV (1 kHz, 5 cm/s)
Nåltype	Diamantslibning, elliptisk
Radius af stiftspids	r/R 8/18 pm
Nåltryk	1,6 à 2,0 g (norme 1,8 g)
Pickupvægt	7,2g
Headshell-vægt	9,3 g (inklusive skruer, møtrikker og tilslutningsledninger)

USB-port

Understøttede formater	USB 1.1 eller højere Windows 7 eller højere MAC OSX eller højere.
------------------------	---

Bluetooth

Version Bluetooth	5.2
Output-klasse	Klasse 2
Frekvensbånd	2.402 GHz - 2.480 GHz
Profil	A2DP 1.4
Understøttede codecs	SBC, aptX & aptX HD
Maksimal udgangseffekt	10.0 dBm
Rækkevidde	Tilnærmelsesvis 10m

Generelt

Mål (B x D x H)	423 x 345 x 125 mm
Vægt	Environ 5.2 kg
Driftstemperatur	0 °C ~ +40 °C
Energiforbrug	
Slukket	0,2 W eller mindre
TIL	3.5 W eller mindre
Udskiftningsdiamant (fås separat)	Ortofon 2M Red / 2M Blue

Strømforsyning

Navn og adresse på producenten	Golden Profit Electronics Ltd. Shayao Chenwu Village, Shijie Town, Dongguan, Guangdong, China
Modelmærkning	GPE012T-120100-Z
Indgangsspænding	CA 100 - 240 V
Indgangsvækselstrøm	50 / 60 Hz
Udgangsspænding	DC 12,0 V
Udgangsstrøm	1 A
Udgangseffekt	12.0 W
Gennemsnitlig effektivitet under anvendelse	Mere end 82.96%
Effektivitet ved lav belastning (10 %)	Tilnærmelsesvis 82%
Tilført effekt ved nulbelastning	0,10 W eller mindre

Tekniske data kan ændres uden forudgående varsel.

5. Sådan monteres pladespilleren

- Din PLATINUM Automatic EAS skal samles før første brug.
- Tilslut ikke din pladespillers strømforsyning til en stikkontakt, før du har fuldført installationen.
- Den fejende diamant har et beskyttende dæksel. Lad den sidde, mens du samler din pladespiller

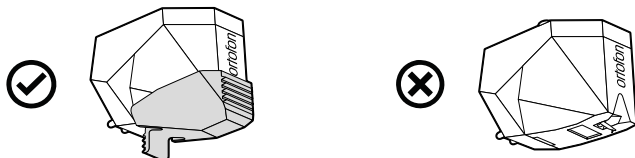

- Sweep-diamanten er en højpræcisionskomponent. Rør den ikke med fingrene eller tab den på bakken, da dette kan beskadige diamanten.
- ▶ Fjern slangeklemmen, der holder tonearmen.

5.1 Sådan opstilles PLATINUM PLATINUM Automatic EAS

- ▶ Placer din PLATINUM Automatic EAS på en flad, stabil overflade.



5.2 Sådan placeres pladetallerkenen

- ▶ Hold godt fast i pladetallerkenen.
- ▶ Læg pladetallerkenen forsigtigt på aksen.
- ▶ Drej pladetallerkenen til den position, hvor du kan se motorremskiven gennem det runde hul i pladetallerkenen.

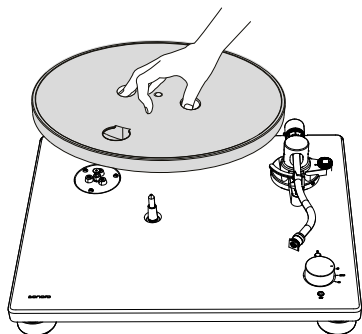

5.3 Sådan anbringes drivremmen

- ▶ Frigør tapen, træk i det røde bånd, og hold godt fast i det.

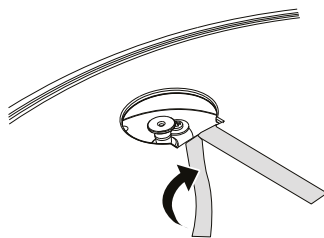

- ▶ Læg så drevskiven rundt om motorremskiven.

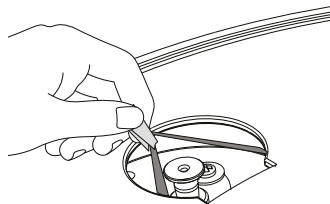

- ▶ Pas på, at drivremmen ikke snor sig.

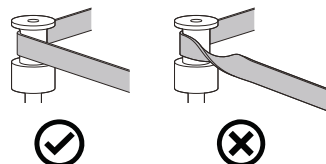

- ▶ Fjern det røde bånd fra drivremmen.

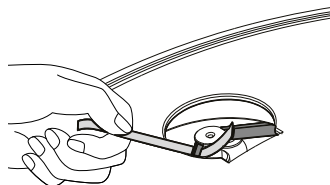

- ▶ Drej drejetallerkenen flere gange for at sikre, at drivremmen sidder sikkert og kan dreje sig gnidningsfrit.

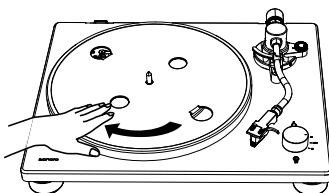

5.4 Sådan placeres pladetailerkenmått

- ▶ Læg måtten på pladetailerkenen.

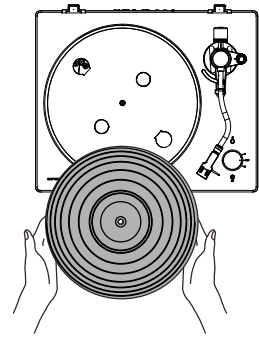

- ▶ Måtten har en over- og underside. Siden med de rillede, koncentriske cirkler skal lægges nedad.

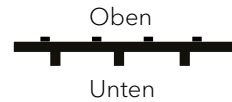

5.5 Sådan monteres modvægten

- ▶ Sæt modvægten på pickuparmens ende, og drej den langsomt mod uret, mens du trykker let på den.

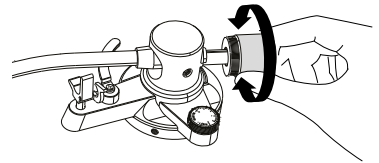

5.6 Sådan monteres headshellen

- ▶ Sæt headshellen på forreste ende af pickuparmen.
- ▶ Drej kontramøtrikken mod uret for at fastgøre.

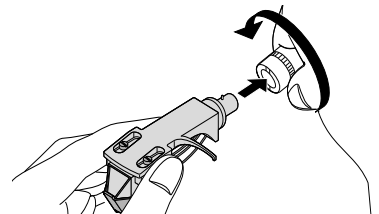

5.7 Fjern beskyttelsesafdækningen fra følerdiamanten

- ▶ Hold beskyttelsesafdækning forfra og bagfra, og tryk samtidigt på låsen på den bagerste del.
- ▶ Træk afdækningen langsomt nedad.

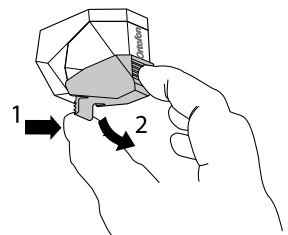

5.8 Sådan indstilles pickuparmens balance

- ▶ Indstil anti-skating-skalaen til nul.

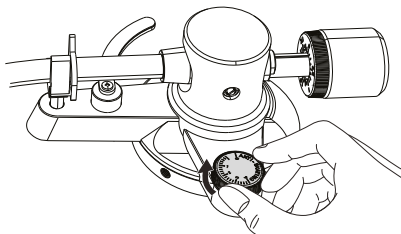

- ▶ Løsn pickuparmklemmen

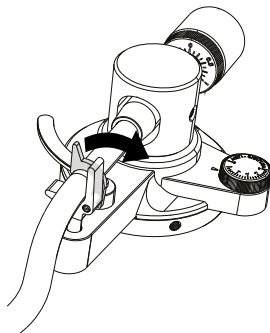

- ▶ Hold headshellen med fingeren, og flyt pickuparmen hen over pladetallerkenen.

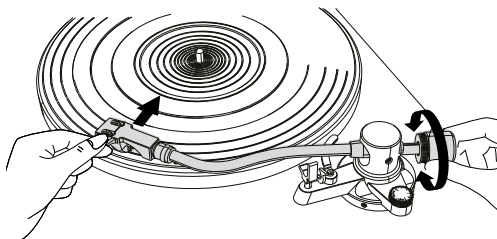

- ▶ Indstil modvægten, så pickuparmen svæver parallelt med drejetallerkenen.
- ▶ Før igen pickuparmen til sin oprindelige position.
- ▶ Lås pickuparmklemmen.

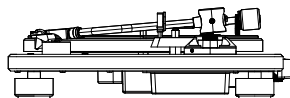
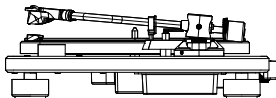
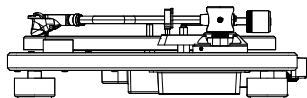
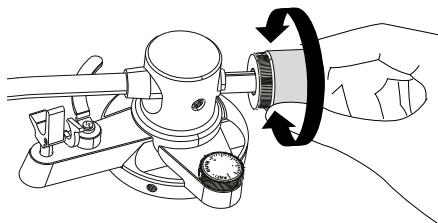

5.9 Sådan indstilles nåltrykket

- ▶ Drej modvægtens ring, så midterlinjen flugter med 0 på skalaen.
- ▶ Drej kun på ringen! Modvægten må ikke dreje med.
- ▶ Indstil modvægten, så det passer til pickupen, ved at modvægten og skalaen drejer samtidigt.

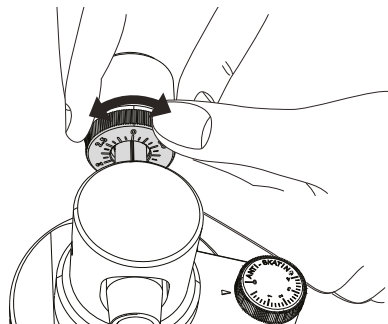

- ▶ Det anbefalede nåltryk for den medfølgende pickup er 1,8 g.

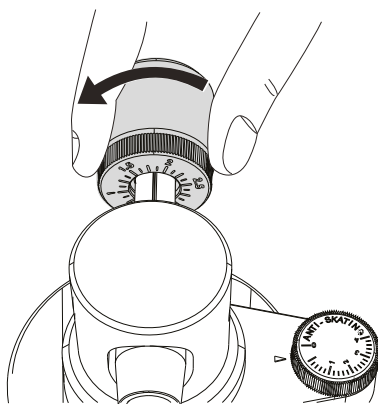

5.10 Sådan indstilles anti-skating-kraften

- ▶ Anti-skating-skalaen skal indstilles til den samme vægt som nåltrykket; for den medfølgende pickup 1,8.

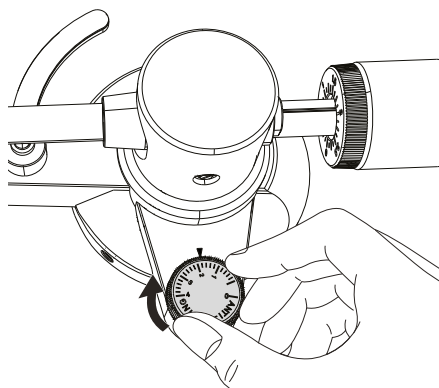

5.11 Sådan monteres støvlåget

📖 Bemærk:

- Støvlåget fungerer som beskyttelse af pladespillerens følsomme komponenter. Hvis den ikke anvendes, skal det forblive lukket.
- Åbn eller luk ikke for det, når der afspilles noget.
- Pas på, at din finger ikke kommer i klemme, når støvbeskyttelsen åbnes eller lukkes.
- Læg ikke noget på støvlåget.
- ▶ Sæt hængslerne til støvlåget fuldstændigt ind i hængselholderne.

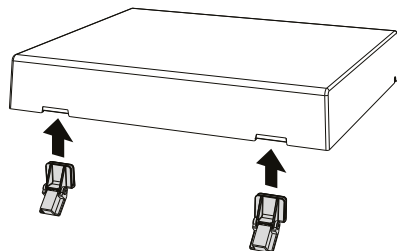

- ▶ Juster hængslerne, så det passer til holderne på bagsiden af pladetalderen, og sæt dem ind i dem.

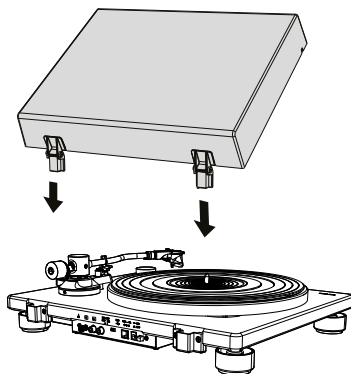

5.11.1 Sådan åbnes og lukkes støvlåget

Åbning

- ▶ Hold fast i den forreste kant af støvlåget, og løft den forsigtigt helt op, til den ikke kan komme længere.
- ▶ Støvlåget forbliver i åben position.

Lukning

- ▶ Sænk forsigtigt støvlåget ned, indtil det er lukket.

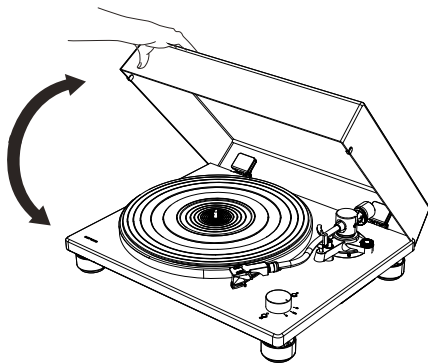

5.12 Sådan tilsluttes og skiftes netstikket

ADVARSEL!

Risiko for elektrisk stød!

- Sæt ikke netstikket alene i stikkontakten.
- Sørg for, at stik og adapter er korrekt låst fast.

5.12.1 Sådan tilsluttes netstikket

- ▶ Træk klipsen nedad, og hold den fast.
- ▶ Sæt det runde hjørne af stikket ind i den øvre del af adapteren.
- ▶ Sæt det ønskede netstik vinkelret ind i adapterens kontaktben, indtil det er fuldstændigt trykket ind.
- ▶ Slip klipsen, og lås adapteren i.

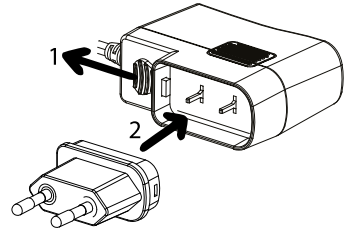

5.12.2 Sådan frigøres netstikket

- ▶ Træk klipsen nedad, og hold den fast.
- ▶ Træk adapteren vinkelret ud af strømforsyningen.

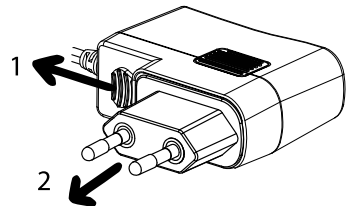

6. Sådan tilsluttes PLATINUM Automatic EAS

📖 Bemærk:

- Den monterede Ortofon 2M RED-pickup er en MM-pickup. Indstil derfor dit lydsystem til MM (ikke MC).
- Sørg for, at det lydsystem / den forstærker, der er tilsluttet PLATINUM Automatic EAS er slukket, og at lydstyrken er indstillet lavt.
- Før du tænder dit lydsystem og PLATINUM Automatic EAS, skal du sikre dig, at alle forbindelser er korrekt tilsluttede, og du skal vælge den rigtige forforstærkerindstilling.
- Ellers kan der forekomme høje brummende lyde, som kan beskadige dit lydsystem eller dine højttalere.

6.1 Tilslut et lydsystem / en forstærker

PHONO

📖 Bemærk:

- Jordtilslutningen til Platinum er ikke en sikkerhedsjording.
 - Afhængigt af lydsystemet kan tilslutning til jord- hhv. stelledningen have den omvendte effekt, at brumme- og suselydene tager til. I så fald skal jord- hhv. stelledningen ikke tilsluttes.
 - Vi anbefaler ikke at tilslutte PLATINUM Automatic EAS til jordforbindelsen på en MAESTRO Quantum.
- ▶ Sørg for, at PLATINUM Automatic EAS-forforstærkervælgeren er indstillet til OFF.

- ▶ Tilslut dit lydsystem til din PLATINUM Automatic EAS med det medfølgende RCA-kabel.
- ▶ Hvis dit lydsystem har en indbygget phono-forstærker, er en jordforbindelse højst sandsynlig tilgængelig. Skru jordforbindelseskablet på begge sider: til dit lydsystem og til din PLATINUM Automatic EAS.

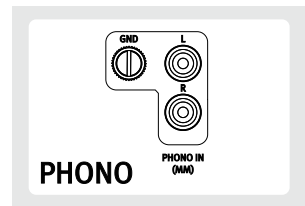

AUX

- ▶ Hvis dit lydsystem ikke har en phono-indgang, skal du bruge en gratis In RCA aux-indgang.
- ▶ Sørg for, at PLATINUM Automatic EAS-forforstærkervælgeren er indstillet til ON.

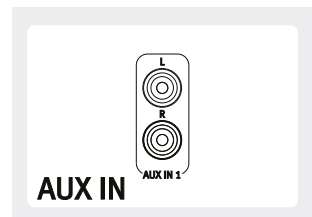

- ▶ Det hvide stik er til venstre kanal, det røde stik er til højre kanal.

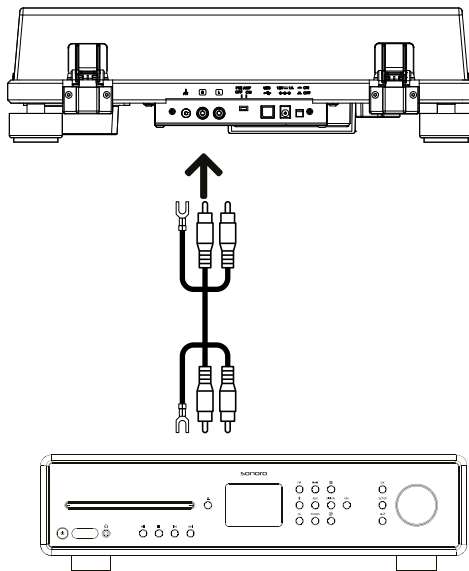

6.2 Sådan indstilles forforstærkeromskifteren

Skift forforstærkerkontakten på bagsiden af din PLATINUM Automatic EAS i overensstemmelse med funktionerne i det lydssystem/forstærker, den er tilsluttet:

Sæt omskifteren på OFF.

- ▶ Hvis dit lydssystem/forstærker har et PHONO-indgangsstik, kan din PLATINUM Automatic EAS tilsluttes direkte til den, og omgå den indbyggede forforstærker ved at slukke for den.

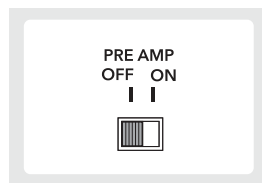

Sæt omskifteren på ON.

- ▶ Hvis dit lydssystem/forstærker ikke har en phono-indgang, kan du bruge den indbyggede forforstærker i din PLATINUM Automatic EAS ved at indstille den til ON.

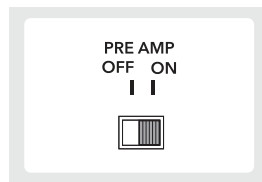

📄 Bemærk:

- ▶ For enhver forbindelse via Bluetooth eller et USB-stik skal du indstille PRE AMP til positionen ON.

6.3 Sådan tilsluttes strømforsyningen

Når du har tilsluttet alle forbindelser, tilsluttes den medfølgende strømforsyning til DC-indgangsporten.

- ▶ Sæt strømforsyningens stik i en stikkontakt.

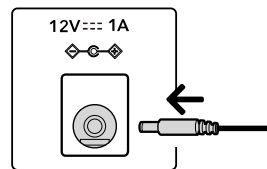

7. Afspilning af en optagelse

📖 Bemærk:

- Sænk lydenhedens lydstyrke, før du afspiller en plade. Den høje, knitrende lyd, som opstår, når følerdiamanten sænkes ned i pladens indløbsrille, kan beskadige højttaleren eller lydenheden. Vent, indtil pickuppen er helt sænket ned, og indstil så lydstyrken.
- Selv nye plader kan give knitren, når de afspilles. Vær opmærksom på, at denne lyd er karakteristisk for afspilning af plader.
- Læg altid kun en plade på pladetallerkenen.
- Luk låget, når der afspilles plader, for at undgå støv.
- Stop ikke pladespilleren i at dreje, mens der afspilles.
- Når der afspilles plader, kan der opstå tilbagekoblinger/feedbacks, hvis lydstyrken er for høj. Mindsk i så fald forstærkerens lydstyrke.

Tænd pladespilleren.

- ▶ Tryk på tænd/sluk-knappen på bagsiden af pladespilleren for at tænde den.

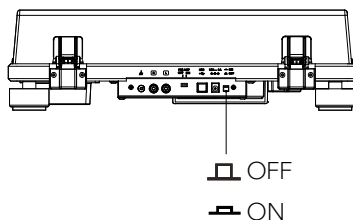

Åbn forsigtigt støvlåget.

- ▶ Hvis pladespilleren er i standbytilstand, skal du indstille hastighedsvælgeren til STOP og derefter vende tilbage til den ønskede hastighed.

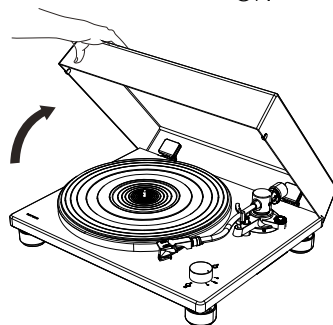

Læg en plade på.

- ▶ Læg pladen på pladetallerkenunderlaget, så akse**n** befinder sig i pladens midterste hul.

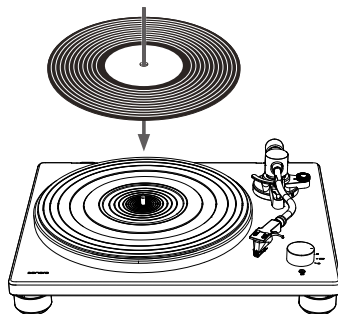

- ▶ Anvend den medfølgende single-adapter til at afspille plader.

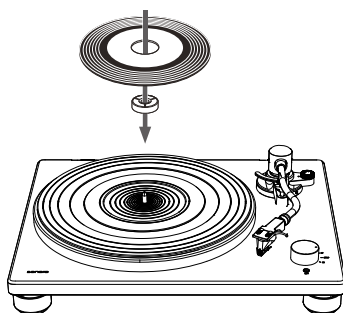

7.1 Brug af hastighedsvælgeren

📄 Bemærk:

- Læsehastigheden er normalt angivet på disketiketten.
- Hastigheden kan indstilles til 33 eller 45 o/min. Vælg den passende hastighed for disken.
- ▶ Vælg den passende hastighed til optagelse.
- Pladespilleren begynder først at dreje, når tonearmen er direkte foran pladespilleren. Hvis tonearmen er i midten eller uden for pladespilleren, stopper den roterende motor.
- ▶ Løsn tonearmskraven.

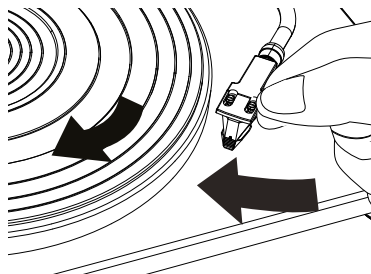
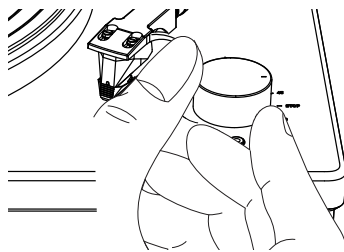

Betjeningsvejledning Platinum Automatic EAS

- ▶ Med fingeren på headshellen flytter du tonearmen til kanten af den plade eller det spor, du vil starte afspilningen med.

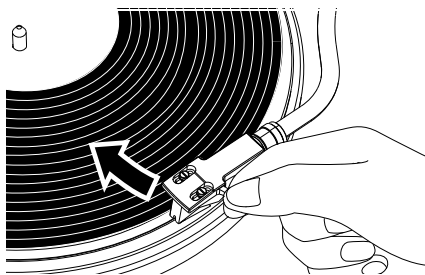

- ▶ Sænk tonearmen ved at trykke på løfteknappen på enheden. Tonearmen sænkes langsomt, og afspilningen begynder.
- ▶ Luk beskyttelsesdækslet forsigtigt.

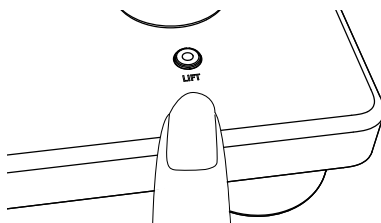

8. Når du er færdig med at læse

📖 Bemærk:

- PLATINUM Automatic EAS er en semi-automatisk pladespiller. Det betyder, at efter afspilning af en plade, hæves tonearmen automatisk, og motoren stopper.
- Hvis tonearmen forbliver inaktiv i 18 minutter efter afspilning af pladen, eller hvis pladespilleren ikke bruges i denne periode, går den automatisk i standbytilstand (hviletilstand). For at vække pladespilleren fra dvaletilstand skal du indstille hastighedsvælgeren til STOP og derefter vende tilbage til den ønskede hastighed.
- ▶ Brug din finger på hovedskallen til at flytte tonearmen til dens oprindelige position.
- ▶ Sæt gearvælgeren i STOP-position.

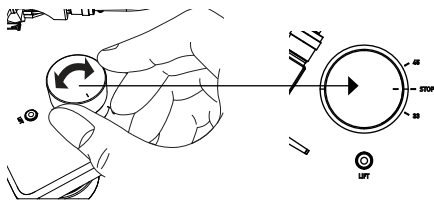

- ▶ Tryk på ON/OFF-knappen på bagsiden af decket for at slukke den, når den ikke længere er i brug.

9. Tilslutning til en Bluetooth-enhed

PLATINUM Automatic EAS kan oprette forbindelse til Bluetooth-aktiverede enheder (Bluetooth-højtalere, headset og øretelefoner).

📄 Bemærk:

- ▶ Sæt PRE AMP-kontakten i positionen ON.
- Rækkevidden ligger i et område på ca. 10 meter.
- Se brugervejledningen til dine Bluetooth-enheder for at lære, hvordan du bruger denne funktion.
- Parring kan tage noget tid afhængigt af den tilsluttede enhed.
- Hvis du har tændt for Bluetooth-afspilningsenheder i nærheden, og du ikke ønsker at parre dem, skal du slukke for Bluetooth-funktionen og prøve igen.
- Forbind ikke til Bluetooth-højtalere eller hovedtelefoner, hvor du ikke kan justere lydstyrken. Individuelle numre kunne afspilles med meget høj lydstyrke.
- Du kan ikke parre pladespilleren med smartphones, fjernsyn eller computere osv.
- Du skal afbryde den aktuelle Bluetooth-forbindelse, før du kan oprette en anden forbindelse.

9.1 Første parring af en Bluetooth-enhed

- ▶ Tryk på BT-knappen på pladespilleren for at starte Bluetooth-forbindelsestilstand. Indikatoren bliver blå og blinker langsomt.
- ▶ Tryk på BT-knappen igen i mindst to sekunder for at starte parringstilstand. Det blå lys blinker hurtigt.

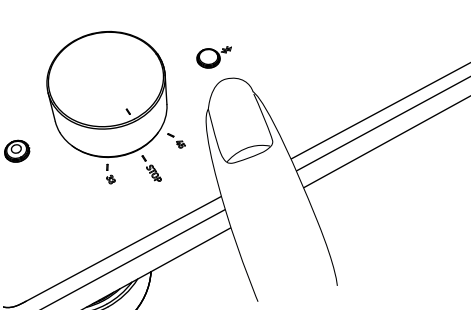

- ▶ Når enheden er gået i parringstilstand, skal du også aktivere parringstilstanden for den anden Bluetooth-enhed.
- Parring foregår automatisk. Når afspilleren og Bluetooth-enheden er forbundet, forbliver indikatoren tændt.

9.2 Tilslutning af den parrede Bluetooth-enhed

PLATINUM Automatic EAS kan gemme informationer om op til 8 parrede enheder. Du behøver ikke at parre enheder en gang til med pladespilleren, som er parret med den.

- ▶ Tryk på BT-knappen på pladespilleren for at starte forbindelsestilstanden. Indikatoren bliver blå og blinker langsomt.
- ▶ Klargør Bluetooth-enheden til forbindelsen.
- Parringen udføres automatisk. Når pladespilleren og Bluetooth-enheden er forbundet, lyser parringsindikatoren konstant.

9.3 Sådan afbrydes forbindelsen til den parrede Bluetooth-enhed

- ▶ Tryk i mindst 2 sekunder på BT-knappen for at afbryde forbindelsen mellem det parrede Bluetooth-enhed og pladespilleren. Indikatoren bliver blå og blinker hurtigt.
- ▶ Tryk i Bluetooth-tilstanden på BT-knappen for at slukke for Bluetooth-funktionen.
- Hvis der i fem minutter ikke kan findes nogen Bluetooth-enhed, holder Bluetooth-indikatoren op med at lyse.
- Den viste BT-status for forskellige anvendelsestilstande er angivet nedenfor.

Anvendelsestilstand		BT-indikator (blå)
Parring	Søger efter enhed	● ● ● ● ● ● ● ● blinker hurtigt
Forbindelse	Venter på at blive forbundet	▬ ▬ ▬ ▬ blinker langsomt
	Forbundet	▬▬▬▬▬▬▬▬▬▬ lyser konstant

10. Sådan tilsluttes en computer

Indholdet af en disk kan optages digitalt på en computer ved at tilslutte pladespilleren til computerens USB-port (type A) med det medfølgende USB-kabel (type B).

📄 Bemærk:

- ▶ Sæt PRE AMP-kontakten i positionen ON.
- USB-udgangssignaler kan kun bruges til optagelse, ikke til afspilning.
- Pladespilleren kører med almindelige Windows- eller MAC-drivere, så der ikke skal installeres nogen særlige drivere.
- L'ordinateur détecte automatiquement le port USB de la platine et l'identifie comme USB Audio CODEC.
- Du skal først installere et program, som kan anvendes til at modtage lyden på computeren.
- Du kan selv anskaffe den software til at registrere lyden, som du synes bedst om, eller downloade gratis software som fx Audacity (<https://www.audacityteam.org/>) fra internettet.
- Hvis softwaren ikke fungerer, som ønsket, skal du kontakte din computeradministrator for at få hjælp.
- ▶ Tag ikke USB-kablet ud, når der indspilles med en computer, og sæt ikke pladespilleren i standbytilstand.
- Den optagede musik er kun beregnet til personlig brug. Hvis musikken anvendes til andet, kræves der tilladelse fra indehaveren til ophavsretten.

Tilslut en computer til din PLATINUM Automatic EAS ved hjælp af det medfølgende USB-kabel.

- ▶ Drej hastighedsvælgeren for at begynde at afspille en disk.
- ▶ Brug din software til at optage spor til din computer.
- ▶ For detaljerede instruktioner om brug af programmet og overførsel af lyd henvises til softwarebrugermanualen.

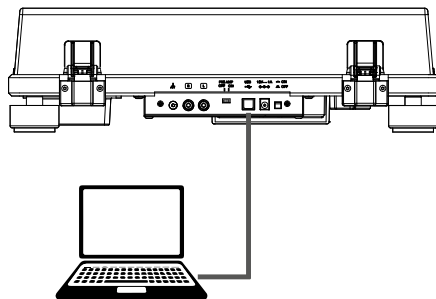

11. Vedligehold

- ▶ Placer beskyttelsesdækslet på scanningsdiamanten.
- ▶ Hold dækslet foran og bagpå, juster hver del med forsiden af cellen, og løft dem langsomt op.

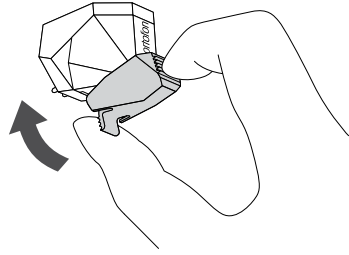

11.1 Sådan rengøres pladespilleren

- Rengør låget og pladespilleren med en tør, blød klud.
- Hvis urenheder ikke kan fjernes let, kan du anvende en let fugtig klud og så tørre pladespilleren med en blød og tør klud.
- Anvend ikke kemiske opløsninger som alkohol, benzin eller fortynder, da finishen kan blive beskadiget.

11.2 Sådan fjernes støvlåget

- ▶ For at fjerne støvlåget fra pladespilleren skal det åbnes helt. Tag så fat i begge sider i nærheden af undersiden af den, og træk den forsigtigt ud i en opadrettet bevægelse.

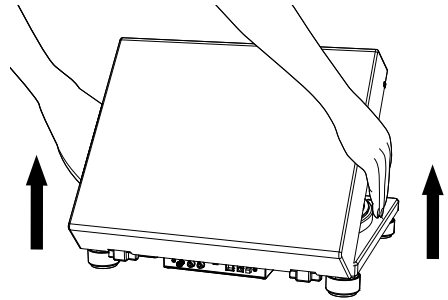

11.3 Sådan transporteres pladespilleren

- ▶ Lås pickuparm-holderens klemme.
- ▶ Sluk pladespilleren, og træk strømforsyningens stik ud af stikkontakten.
- ▶ Adskil alle forbindelseskabler fra pladespilleren.
- ▶ Anbring beskyttelsesafdækning over følerdiamanten.
- ▶ Når du transporterer pladespilleren, skal du tage godt fat i den nedefra.
- ▶ Tilpas eventuelt nåletrykket og anti-skating.

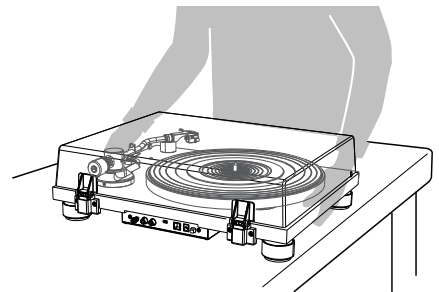

11.4 Transport eller forsendelse af PLATINUM Automatic EAS

FORSIGTIG!

- Hvis pladespilleren skal transporteres eller indsendes til reparation, skal du bruge den originale emballage, dette giver den bedste beskyttelse.
- ▶ Hvis du har mistet den originale emballage, skal du gøre følgende: Vi anbefaler at bruge bobleplast eller lignende beskyttende materialer til indpakning:
- ▶ Tag støvlåget af og pak den forsigtig ind.
- ▶ Tag pladetailerkenen og måtten af og pak dem også forsigtig ind.
- ▶ Anbring nåleafdækningen, fjern headshellen med pickuparmen og modvægt fra tonearmen og pak den forsigtig ind.
- ▶ Lås pickuparmklemmen og sikre denne med et stykke tape på dens plads.
- ▶ Pak pladespilleren forsigtig ind.
- Brug en tilstrækkelig stabil og beskyttende emballage for at undgå skader på PLATINUM Automatic EAS ved transport eller forsendelse.

11.5 Sådan rengøres pickupnålen

 Bemærk:

- Pickupnåle er præcisionsdele. Behandl den derfor forsigtigt for at undgå bøjning eller beskadigelser. Hvis nålen bøjes eller diamanten beskadiges, kan den muligvis ikke følge rillen præcist og beskadige pladen eller være årsag til andre fejlfunktioner.
- Rengør ikke følerdiamanten med fortynder eller andre kemikalier.
- Anvend en lille børste (medfølger ikke), hvis diamanten er meget snavset. Rengør den ved at bevæge børsten bagfra og frem.

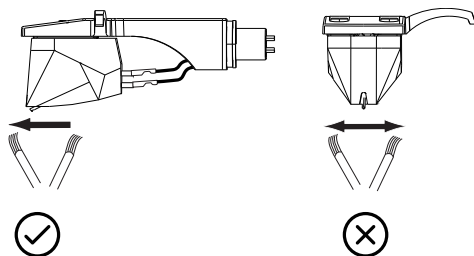

11.6 Sådan udskiftes Pickupnålen

Hvis pickupnålen er slidt, forringer det ikke bare lyd kvaliteten, men kan også beskadige pladerne. Udskift Pickupnålen efter ca. 1000 timer afspilningstid med en, der er angivet af os.

- ▶ Anvend en Pickupnålen til en Ortofon 2M RED / 2M Blue.
- ▶ Følg anvisningerne for udskiftningen i manualen til reserve pickupnålen.

Sådan fjernes pickupnålen:

- ▶ Lad beskyttelsesafdækning blive på pickupnålen.
- ▶ Frigør headshellen fra pickuparmen.
- ▶ Hold headshellen i én hånd, tag fat i plasthuset til pickupnålen med tommelfingeren og pegefingeren på den anden hånd, og træk den ud af pickuppen.

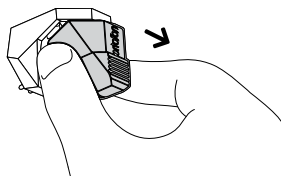

Sådan monteres en ny pickupnål

- ▶ For at montere en reserve pickupnål skal den forsigtigt skubbes ind i pickuppen forfra.
- Pickupnålen skal stikkes fuldstændigt ind i pickuppen.
- ▶ Monter headshellen på pickuparmen.

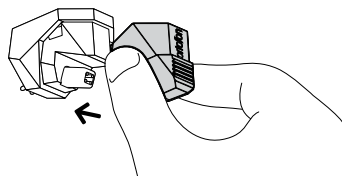

11.7 Sådan udskiftes pickuppen

Bemærk:

- Votre PLATINUM Automatic EAS bliver som standard leveret med en Ortofon 2M Red.
 - Hvis du ønsker at anvende en anden pickup end Ortofon 2M Red, skal du muligvis tilpasse overhænget og nåletrykket, anti-skating-kraften samt højden af pickuparmen. Hvis du er i tvivl, så kontakt en forhandler.
- ▶ Lad beskyttelsesafdækningen blive på pickupnålen.
 - ▶ Frigør først headshellen fra pickuparmen.
 - ▶ Fjern installationsskruerne med en fladkærvet skruetrækker, underlagsskiverne og derefter pickuppen fra headshellen..
 - ▶ Du finder instruktioner om montering og tilslutning af headshell-kablerne i betjeningsvejledningen til pickuppen.
 - Spænd skruerne let med en flad skruetrækker, og juster derefter udhænget.

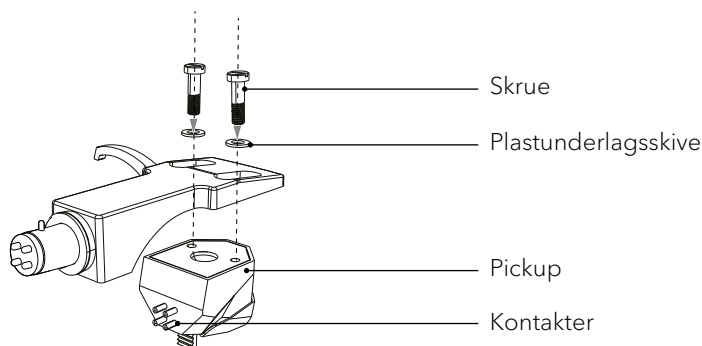

- Headshell-kablernes signaler og farver er angivet nedenfor.

Signal	Farve
Venstre kanal +	Hvid
Venstre kanal -	Blå
Højre kanal +	Rød
Højre kanal -	Grøn

11.8 Sådan indstilles overhængen

- ▶ Flyt pickuppen for at indstille overhængen, så følerdiamantens spids er 52,8 mm fra enden af headshellen.

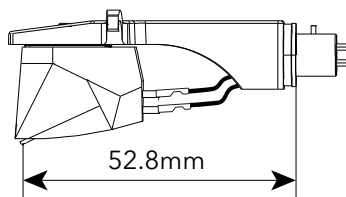

- ▶ Pickuppen skal monteres parallelt til yderkanten af headshellen

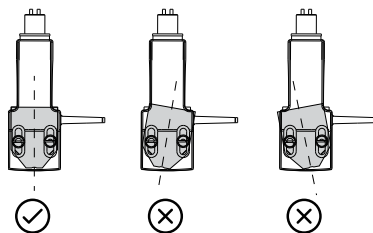

- Pickuppen skal monteres lige.

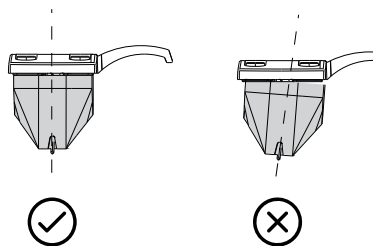

- ▶ Spænd skruerne til, når indstillingerne er afsluttede.
- ▶ Fastgør headshellen på pickuparmen.

11.9 Sådan udskiftes drivremmen

Drivremmen slides ned eller kan med tiden endda blive revet over. Udskift den i så fald med en ny. Kontakt en forhandler eller kundeservice for at få en reservedrivrem.

- ▶ Sluk pladespilleren og den tilsluttede lydenhed, og træk strømforsyningens stik ud af stikkontakten.
- ▶ Fjern pladetaljerkenens måtte.
- ▶ Drej pladetaljerkenen til den position, hvor du kan se motorremskiven gennem det runde hul på pladetaljerkenen.
- ▶ Tag drivremmen af motorremskiven.

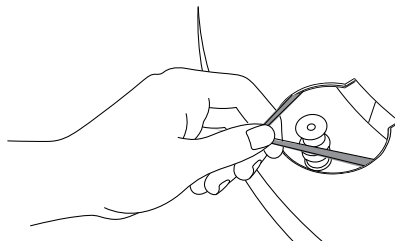

- ▶ Før fingeren og tommelfingeren ind i de runde huller på pladetaljerkenen for at løfte den.
- ▶ Vend pladetaljerkenen rundt, og fjern den gamle drivrem.
- ▶ Vikl en ny drivrem rundt om pladetaljerkenens indercirkel, mens du holder den på hovedet.
- ▶ Følg trinnene under „Sådan anbringes drivremmen“ for at afslutte monteringen.

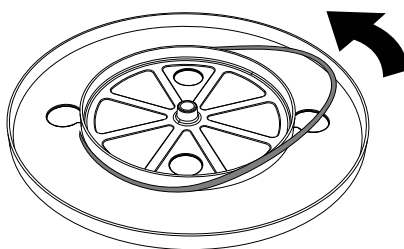

12. Afhjælpning af fejl

Der kan opstå fejl i alle elektriske apparater. Det skyldes ikke nødvendigvis, at noget er defekt. Kontrollér derfor følgende tabeller for at fastslå, om du selv kan afhjælpe problemet.

Fejl	Mulige årsager	Løsning
Pladetallerkenen drejer ikke.	Strømforsyningen er ikke sat rigtigt i.	Sæt strømforsyningen i en stikkontakt.
	Pladespilleren er ikke i ON-tilstand.	Kontrollér tænd/sluk-knappen på bagsiden af apparatet. Den skal være trykket ind.
Pladetallerkenen drejer, men der kommer ikke nogen lyd, eller den er for lav.	Afdækningen befinder sig stadig på pickuppen.	Fjern forsigtigt afdækningen.
	Pickuparmen er ikke sænket ned på pladen.	Sænk pickuparmen ned.
	Forkert indstilling ved tilsluttet lydsystem.	Kontrollér indstillingerne til det tilsluttede lydsystem, fx MC i stedet for MM.
	Pickupnålen er beskadiget.	Kontrollér pickupnålen, og udskift den eventuelt.
	Diamanten sidder ikke rigtigt i pickuppen.	Kontrollér pickuppen, skub i givet fald følerdiamanten helt ind.
	Forkert indstilling af den indbyggede forforstærker.	Vælg den rigtige indstilling. Hvis du anvender en forstærker med phono-indgang, skal forforstærkeren stå på OFF Hvis du har sluttet en AUX-indgang til PLATINUM Automatic EAS skal forforstærkeren stå på ON.
Lydafspilning springer (nålen glider ud).	Antistisk værdi er forkert indstillet.	Reducer den antistiske værdi en smule.
Lydafspilning springer (nålen glider indad).	Antistisk værdi er forkert indstillet.	Øg den antistiske værdi lidt.

Den fejede diamant springer.	Skiven er bølget.	Skift disken.
	Disken er ridset.	Skift disken.
Betydelig baggrundsstøj.	Der er støv på scanningsdiamanten eller -skiven.	Fjern støv.
Lyden af eksplosion.	Pladespilleren forstyrres af vibrationer fra gulvet eller nærliggende højttalere.	Isoler pladen fra vibrationer.
Summende.	Jordkablet er ikke korrekt tilsluttet.	Kontroller, at jordforbindelseskablet er korrekt tilsluttet.
	Afhængigt af lydsystemet kan tilslutning af jordledningen forårsage brummen. Jordledningen har den modsatte effekt.	I dette tilfælde bør jordledningen ikke tilsluttes.
Bluetooth-forbindelse er ikke mulig med Bluetooth-hovedtelefoner eller -højttalere.	PLATINUM Automatic EAS er ikke gået ind i parringstilstand.	Følg instruktionerne for at sætte PLATINUM Automatic EAS i parringstilstand. Tryk først kort på BT-knappen for at skifte til Bluetooth-tilstand. Tryk derefter på BT-knappen igen i 2 sekunder for at starte parringstilstand.
	Bluetooth-hovedtelefoner eller -højttalere er ikke gået i parringstilstand.	Følg instruktionerne for at sætte Bluetooth-hovedtelefonerne eller -højttalere i parringstilstand.

	Afstanden er for stor mellem PLATINUM Automatic EAS og enheden til at blive parret.	Medbring PLATINUM Automatic EAS og den enhed, der skal parres.
	Kan ikke etablere Bluetooth-forbindelse.	På PLATINUM Automatic EAS skal du først trykke kort på BT-knappen for at skifte til Bluetooth-tilstand. Tryk derefter på BT-knappen i mindst ti sekunder for at slette alle eksisterende parringer med andre enheder. Par derefter igen med hovedtelefonerne eller Bluetooth-højtaleren.
Bluetooth-hovedtelefoner eller -højtalere er tilsluttet, men der er ingen lyd.	PRE AMP-kontakten er ikke i positionen ON.	Sæt PRE AMP-kontakten i positionen ON.
Bluetooth-forbindelse med smartphone.	Denne funktion er ikke understøttet.	Tilslut PLATINUM Automatic EAS til en højtaler, headset eller Bluetooth-øretelefoner.
En plade afspilles ikke før dens afslutning.	Med nogle højtalere kan den automatiske løftefunktion aktiveres for tidligt. Dette skyldes normalt variationer i pladens riller, som pladespillerens mekanisme kan fortolke som slutningen af pladen.	Dette er et velkendt fænomen, der kan opstå med plader, der har usædvanlige groove-mønstre, eller når musikken slutter nær kanten af pladen.

13. Garanti

For fremsættelse af garantikrav gælder følgende uden begrænsning af dine lovmæssige rettigheder:

- Garantikrav kan kun efterkommes inden for en periode på maks. 2 år (1 år i Nordamerika og Australien) efter købsdatoen.
- Inden for garantiperioden afhjælper sonoro audio GmbH gratis alle fejl og mangler, der er forårsaget af materiale- eller produktionsfejl, gennem reparation eller udskiftning af PLATINUM Automatic EAS efter eget skøn.
- Ved henvendelser angående reklamation bedes du henvende dig til vores kundeservice. Du kan finde kontaktoplysningerne under „Kontaktoplysninger“ eller under sonoro.com
- Reparation eller udskiftning af PLATINUM Automatic EAS medfører ingen ny garantiperiode. Varigheden på garantiperioden forbliver definitivt 2 år (1 år i Nordamerika og Australien) efter købsdatoen
- Garantien dækker ikke skader forårsaget af u hensigtsmæssig brug, normal slitage og brug eller fejl og mangler, der er ubetydelige for PLATINUM Automatic EAS værdi eller brugsegnerhed. Reparationer, der ikke er udført af et serviceværksted, der er autoriseret af os, er også ekskluderet fra garantien.
- Denne garanti begrænser eller ophæver ikke køberens mulighed for at gøre sine rettigheder garanteret ved lov i tilfælde af en defekt.

10.2024

PLATINUM Automatic EAS (SO-2100)



SUPPORT

support.sonoro.com

Tel. : +49 (0) 2131 / 88 34 141

V. 1.0

sonoro

sonoro audio GmbH
Hammer Landstraße 45 | 41460 Neuss, DE