

PLATINUM Automatic EAS

Bedieningshandleiding

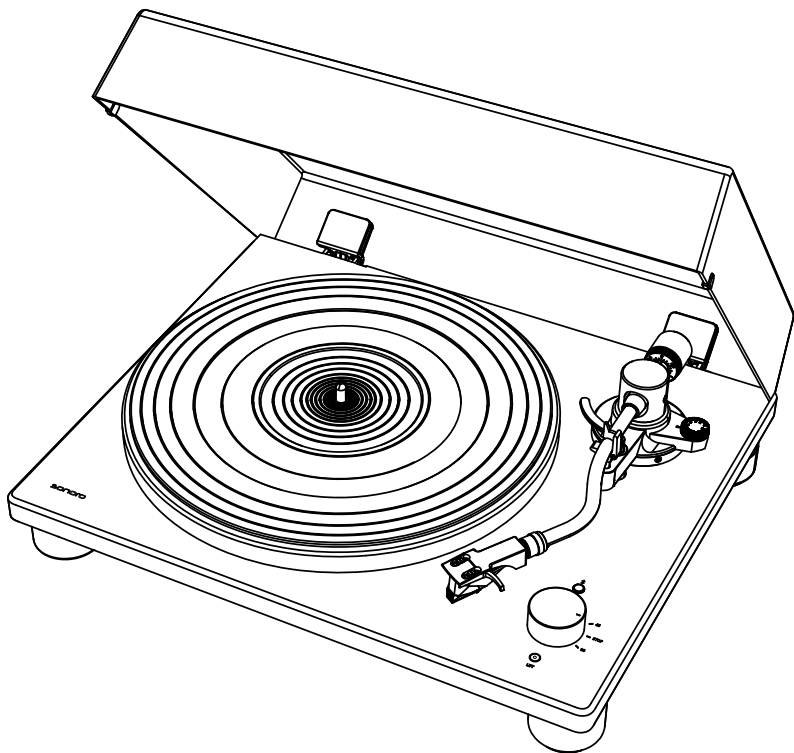

Documentinformatie

Bedieningshandleiding voor het apparaat:

PLATINUM Automatic EAS

- ▶ Lees deze handleiding zorgvuldig door.
- ▶ Bewaar de handleiding op een toegankelijke plaats.
- ▶ Neem de aanwijzingen in het bijbehorende veiligheidshandboek in acht.
- ▶ Bij doorgeven van het apparaat moeten ook deze handleiding en het bijbehorende veiligheidshandboek worden doorgegeven

Dit Bedieningshandleiding is onderdeel van het product en auteursrechtelijk beschermd. Vermenigvuldiging, nadruk of doorgeven uitsluitend met goedkeuring.

Fabrikant :

sonoro audio GmbH
Hammer Landstraße 45
41460 Neuss
Duitsland

Tel. +49 2131 8834-141
Fax +49 2131 7517-599
support@sonoro.com



Hulp nodig?

- ▶ Ga voor ondersteuning naar onze website.
<https://support.sonoro.com>



- ▶ Voor meer informatie kunt u ons ook vinden op:
youtube.com/@sonoro_audio



Het woordmerk Bluetooth® en de logo's zijn eigendom van Bluetooth SIG, Inc.; sonoro audio GmbH heeft een licentie om deze te gebruiken. Andere handelsmerken en merknamen zijn die van de betreffende eigenaren.

Inhoudsopgave

1. Veiligheidsinformatie	5
2. Leveringsomvang	6
3. Apparaatoverzicht	7
3.1 Bovenaanzicht	7
3.2 Achteraanzicht	8
4. Technische gegevens	9
5. Platenspeler monteren	11
5.1 PLATINUM Automatic EAS opstellen	11
5.2 Plaats de draaitafel	11
5.3 Aanbrengen van de riem	12
5.4 Plaats de draaitafelmat	13
5.5 Contragewicht monteren	13
5.6 Installeren van de Headshell	13
5.7 Verwijderen van de beschermingsafdekking van de aftastdiamant	13
5.8 Instellen van de balans van de pick-uparm	14
5.9 Instellen van de drukkracht	15
5.10 Instellen van de antiskating-kracht	15
5.11 Installeren van de stofkap	16
5.11.1 Openen en sluiten van de beschermingsafdekking	16
5.12 Aansluiten en vervangen van de stroomstekker	17
5.12.1 Aansluiten van de stroomstekker	17
5.12.2 Maak de stroomstekker los	17
6. PLATINUM Automatic EAS aansluiten	18
6.1 Aansluiten op een audiosysteem / een versterker	18
6.2 Instellen van de keuzeschakelaar van de voorversterker	19
6.3 Aansluiten van de netadapter	20
7. Een opname afspelen	20
7.1 Gebruik de versnellingspook	21
8. Als je klaar bent met lezen	22
9. Verbinding met Bluetooth-apparaat tot stand brengen	23
9.1 Bluetooth-apparaat voor de eerste keer koppelen	23
9.2 Verbinden van het gekoppelde Bluetooth-apparaat	24
9.3 Ontkoppelen van het gekoppelde Bluetooth-apparaat	24
10. Aansluiten op een computer	25
11. Onderhoud	26
11.1 Platenspeler reinigen	26

Bedieningshandleiding Platinum Automatic EAS

11.2	Verwijderen van de stofkap.....	26
11.3	Platenspeler transporteren	26
11.4	Transport of verzending van PLATINUM Automatic EAS.....	27
11.5	Reinigen van de aftastdiamant	27
11.6	Vervangen van de aftastdiamant	28
11.7	Vervangen van het pick-uptelement	29
11.8	De overhang instellen	30
11.9	Riem vervangen.....	31
12.	Verhelpen van storingen.....	32
13.	Garantie	35

1. Veiligheidsinformatie



WAARSCHUWING!

Gevaar door het niet in acht nemen van de veiligheidsaanwijzingen!

Het bijbehorende veiligheidshandboek bevat belangrijke informatie voor de veilige omgang met het apparaat. Er wordt in het specifiek op mogelijke gevaren gewezen. Het niet opvolgen hiervan kan tot ernstig letsel of schade aan het apparaat leiden

- ▶ Lees het bijbehorende veiligheidshandboek en deze handleiding zorgvuldig door.
 - ▶ Volg de veiligheidsaanwijzingen op.
 - ▶ Bewaar de documentatie op een toegankelijke plaats.
-

In de volgende gevallen is gebruik van het apparaat verboden:

- Bij beschadiging van het apparaat of afzonderlijke componenten.
- Bij eigenhandig ombouwen of wijzigingen aan het apparaat.
- Na onvakkundige reparaties.

In de volgende gevallen is de fabrikant niet aansprakelijk voor schade:

- Bij het niet opvolgen van deze handleiding.
- Bij ondoelmatig gebruik.
- Na incorrecte omgang.
- Bij eigenhandig ombouwen.

Het apparaat is uitsluitend bedoeld voor gebruik in particuliere woningen. Het apparaat mag alleen worden gebruikt als het technisch in perfecte staat verkeert en correct is geconfigureerd. Elk ander gebruik wordt als ongepast beschouwd. Bij juist gebruik hoort ook het lezen en opvolgen van deze instructies en de bijbehorende veiligheidshandleiding.

2. Leveringsomvang

A



B

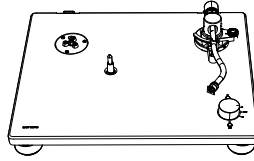

C

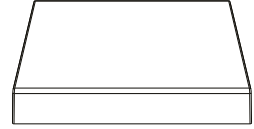

D

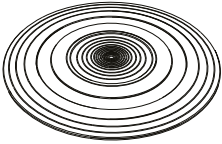

E

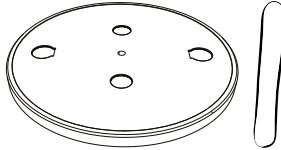

F

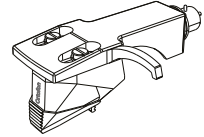

G

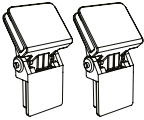

H

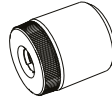

I

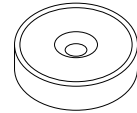

J

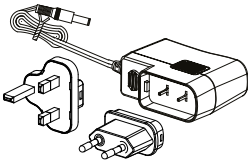

K

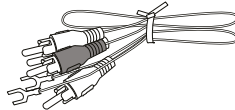

L

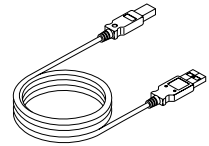

A Bedieningshandleiding en veiligheidsinstructies

B Platenspeler

C Stofkap

D Draaitafelmat

E Kettingblad en aandrijfriem

F Headshell met pick-upelement

G Scharnieren voor de beschermkap

H Contragewicht

I 45 t.p.m. adapter (7" single adapter)

J Stekkernetadapter met EU & VK adapter

K Cinch-kabel

L USB-kabel

3. Apparaatoverzicht

3.1 Bovenaanzicht

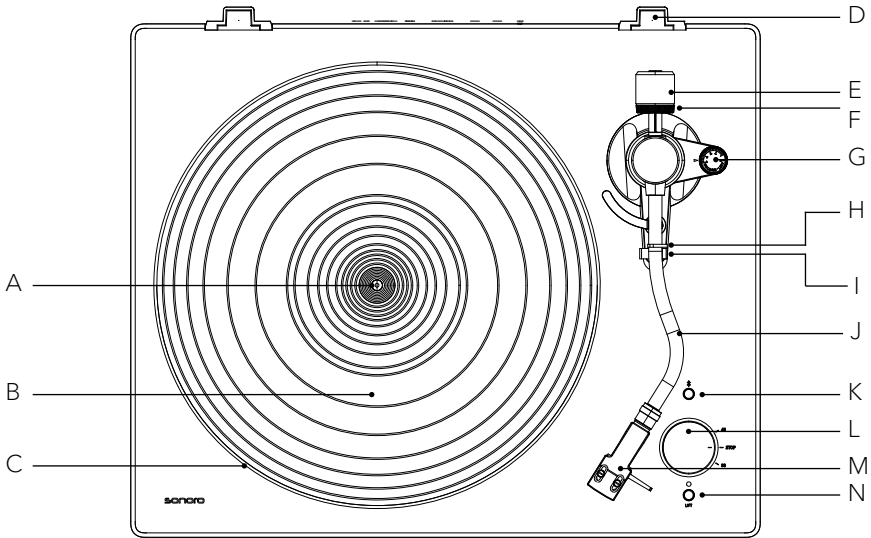

- A As
- B Draaitafelmat
- C Draaitafel
- D Scharnierhouder voor de stofbeschermkap
- E Contragewicht
- F Instelschaal
- G Antiskating-schaalverdeling
- H Pick-uparmhouder
- I Armsteun
- J Pick-uparm
- K Bluetooth-weergave/pairing-toets
- L Keuzeschakelaar snelheid
- M Headshell met pick-upelement
- N Breng de toonarm omhoog/omlaag

3.2 Achteraanzicht

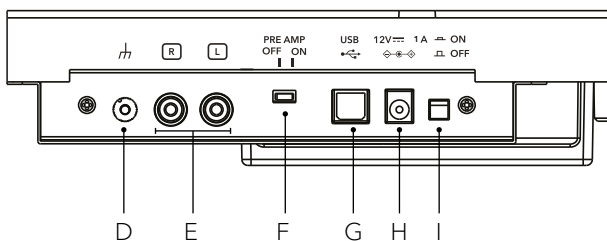
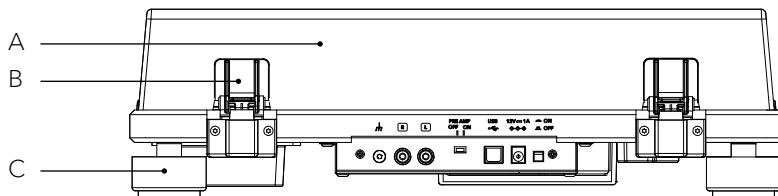

- A Stofkap
- B Scharnieren
- C Apparaatvoeten
- D Massa-aansluiting
- E Cinch-audio-uitgang
- F Omschakelaar voorversterker
- G USB-uitgang
- H Ingangsbus wisselstroom
- I Aan / uit-knop

4. Technische gegevens

Platenspeler

Type	2 snelheden, compleet handmatige werking
Aandrijving	Riemaandrijving
Motor	Gelijkstroommotor, optisch gecontroleerd
Snelheden	33 1/3 omw./min en 45 omw./min
Draaitafel	Aluminiumgietwerk, Doorsnede 300 mm
Gelijkloopscho-mmelingen	< 0,15% (33 omw./min) bij 3 KHz
Signaal-ruis-verhouding	> 67 dB (A-gewogen, 20 KHz, LPF)
Uitgangsniveau	
Voorversterker	
Voorversterker UIT	5,5mV±3dB (1KHz, 5cm/s)
Voorversterker AAN	300 mV±3dB (1KHz, 5cm/s)
Uitgangsbussen	Cinch

Pick-uparm

Armtype	statisch uitgebalanceerde S-vormige pick-uparm
Effectieve lengte	224 mm
Overhang	19 mm
Instelbare naaldkracht	0 tot 2,5 g
Toegestaan gewicht pick-upelement	5 tot 7,5 g

Pick-upelement

Model	Ortofon 2M Red
Type	Moving Magnet
Aanbevolen aansluitimpedantie	47 000 ohms
Versterkeraansluiting	MM-ingang
Uitgangsspanning	5,5 mV (1 kHz, 5 cm/s)
Naaldtype	Diamantslijpsel elliptisch
Radius punt	r/R 8/18 pm
Naaldkracht	1,6 tot 2,0 g (standaard 1,8 g)
Gewicht pick-upelement	7,2g
Headshell-gewicht	9,3 g (incl. Schroeven, moeren en aansluitdraden)

USB-aansluiting

Ondersteunde formaten	USB 1.1 of later Windows 7 of later MAC OSX of later
-----------------------	--

Bluetooth

Bluetooth-versie	5.2
Output-klasse	Classe 2
Frequentieband	2.402 GHz - 2.480 GHz
Profiel	A2DP 1.4
Ondersteunde Codecs	SBC, aptX & aptX HD
Maximaal uitgangsvermogen	10.0 dBm
Reikwijdte	ca. 10m

Algemeen

Afmetingen (b x d x h)	423 x 345 x 125 mm
Gewicht	ca. 5.2 kg
Bedrijfstemperatuur	0 °C ~ +40 °C
Energieverbruik	
UIT	0,2 W of minder
AAN	3.5 W of minder
Vervangingsdiamant (apart verkrijgbaar)	Ortofon 2M Red / 2M Blue

Netadapter

Naam en adres van de fabrikant	Golden Profit Electronics Ltd. Shayao Chenwu Village, Shijie Town, Dongguan, Guangdong, China
Modelidentificatie	GPE012T-120100-Z
Ingangsspanning	CA 100 - 240 V
Ingangswisselstroom	50 / 60 Hz
Uitgangsspanning	DC 12,0 V
Uitgangsstroom	1 A
Uitgangsvermogen	12.0 W
Gemiddelde efficiëntie in het bedrijf	Meer dan 82.96%
Efficiëntie bij geringe belasting (10%)	ca. 82%
Verbruik bij nullast	0.10 W of minder

Technische gegevens kunnen zonder voorafgaande aankondiging worden gewijzigd.

5. Platenspeler monteren

- Uw PLATINUM Automatic EAS moet vóór het eerste gebruik worden gemonteerd.
- Sluit de voeding van uw platenspeler pas aan op een stopcontact als u de installatie hebt voltooid.
- De vegende diamant heeft een beschermhoes. Laat hem op zijn plaats terwijl u uw draaitafel monteert.

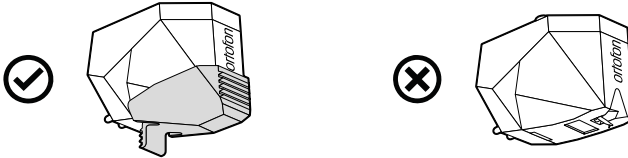

- De aftastdiamant is een uiterst precieze component. Raak deze niet aan met uw vingers en laat deze niet op de langspeelplaat vallen, omdat de diamant daardoor kan beschadigen.
- ▶ Verwijder de kabelbinders waarmee de pick-uparm is gezekeerd.

5.1 PLATINUM Automatic EAS opstellen

- ▶ Plaats uw PLATINUM Automatic EAS op een vlakke, stabiele ondergrond.



5.2 Plaats de draaitafel

- ▶ Houd de draaitafel vast.
- ▶ Leg de draaitafel voorzichtig op de as.
- ▶ Draai de draaitafel naar de stand, waarin u de motorriemschijf door het cirkelvormige gat in de draaitafel kunt zien.

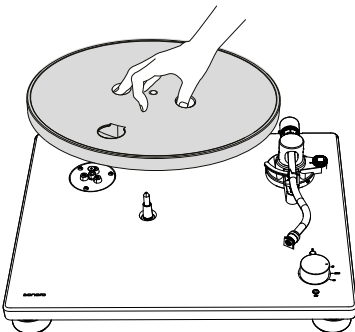

5.3 Aanbrengen van de riem

- ▶ Maak het plakband los. Trek aan de rode band en houd deze vast.

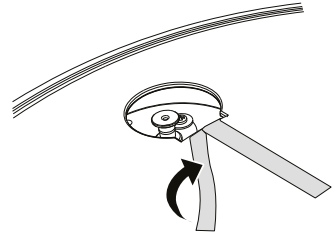

- ▶ Leg dan de riem om de motorriemschijf.

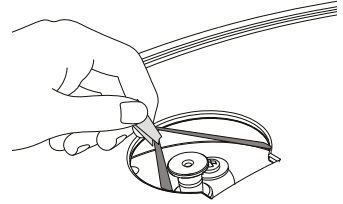

- ▶ Let erop dat de riem niet wordt verdraaid.

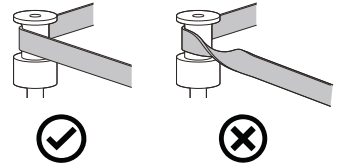

- ▶ Verwijder de rode band van de riem.

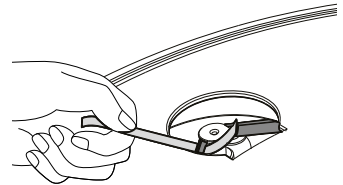

- ▶ Draai de draaischijf meerdere keren om te controleren of de riem veilig zit en zonder wrijving draait.

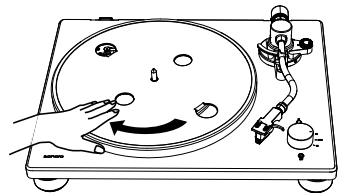

5.4 Plaats de draaitafelmat

- ▶ Leg de mat op de draaitafel.

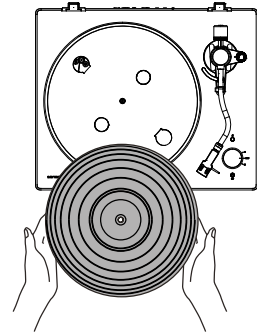

- ▶ De mat heeft een boven- en een onderzijde. De zijde met de geribbelde, concentrische cirkels dient omlaag te worden gelegd.



5.5 Contragewicht monteren

- ▶ Steek het contragewicht op het uiteinde van de pick-uparm en draai het langzaam tegen de wijzers van de klok in, terwijl u lichte druk uitoefent.

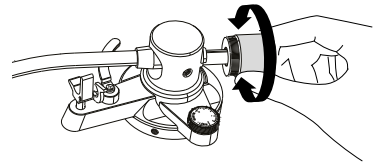

5.6 Installeren van de Headshell

- ▶ Steek de Headshell aan het voorste uiteinde van de pick-uparm erin.
- ▶ Draai de contra moer met de wijzers van de klok mee om deze te zekeren.

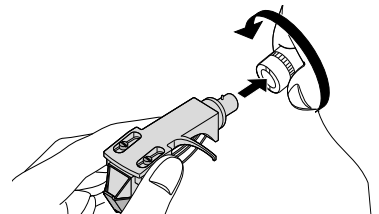

5.7 Verwijderen van de beschermingsafdekking van de aftastdiamant

- ▶ Houd de beschermingsafdekking voor en achter vast en druk daarbij op de vergrendeling aan het achterste deel.
- ▶ Trek de afdekking langzaam omlaag.

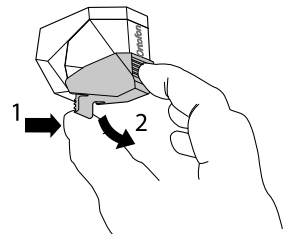

5.8 Instellen van de balans van de pick-uparm

- ▶ Stel de antiskating-schaalverdeling in op nul.

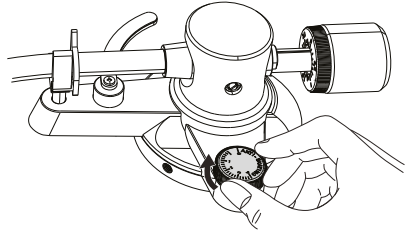

- ▶ Maak de klem van de pick-uparm los.

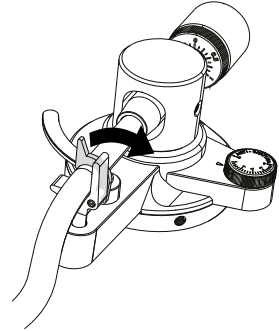

- ▶ Houd de Headshell met de vingers vast en beweeg de pick-uparm over de draaitafel.

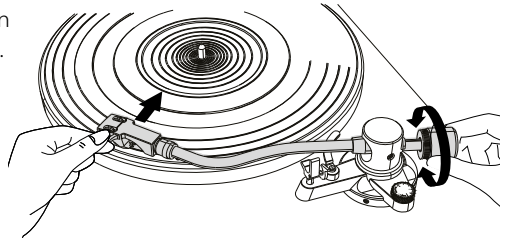

- ▶ Stel het contragewicht zo af dat de toonarm evenwijdig aan de draaitafel zweeft.
- ▶ Zet de pick-uparm weer in zijn oorspronkelijke stand.
- ▶ Vergrendel de klem van de pick-uparm.

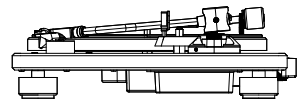
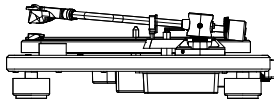
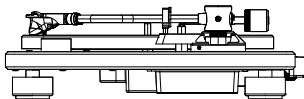
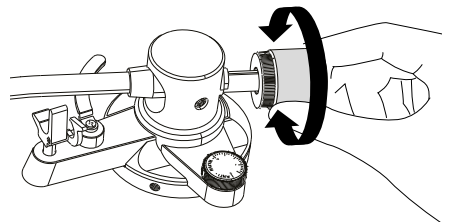

5.9 Instellen van de drukkracht

- ▶ Draai de ring van het contragewicht zo, dat de middenlijn op de schaalverdeling met 0 is uitgelijnd.
- ▶ Draai hierbij alleen aan de ring! Het contragewicht mag niet meedraaien.
- ▶ Stel het contragewicht voor het pick-
upelement op een passende manier in door het contragewicht en de schaalverdeling tegelijkertijd te draaien.

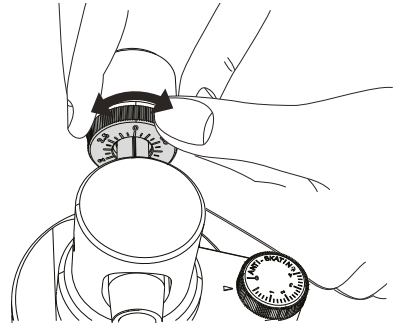

- ▶ De aanbevolen drukkracht van het meegeleverde pick-
upelement bedraagt 1,8g.

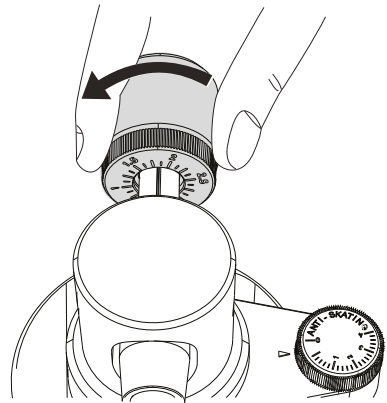

5.10 Instellen van de antiskating-kracht

- ▶ De antiskating-schaalverdeling moet op dezelfde waarde als de drukkracht worden ingesteld; voor het meegeleverde pick-
upelement op 1,8.

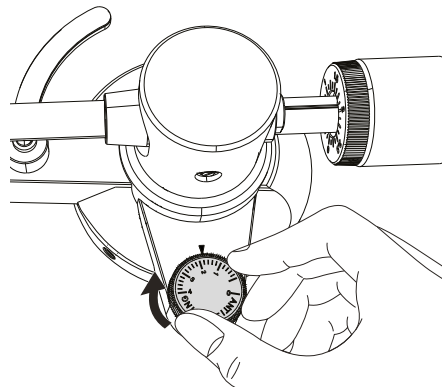

5.11 Installeren van de stofkap

📄 Aanwijzing:

- De stofkap is bestemd ter bescherming van de gevoelige componenten van de platenspeler. Wanneer deze niet wordt gebruikt, dient de stofkap gesloten te blijven.
 - Open of sluit deze niet terwijl een opname wordt afgespeeld.
 - Let erop dat uw vingers bij het openen en sluiten van de stofkap niet bekneld raken.
 - Plaats niets op de stofkap.
- ▶ Steek de scharnieren van de stofkap volledig in de scharnierenhouder.
- ▶ Lijn de scharnieren in overeenstemming met de houders aan de achterzijde van de draaitafel uit en steek deze erin.

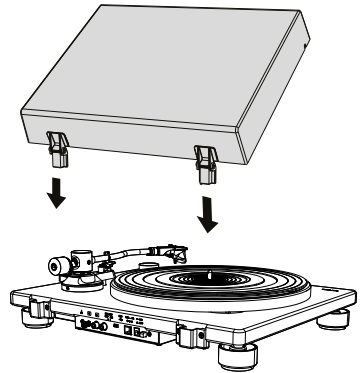
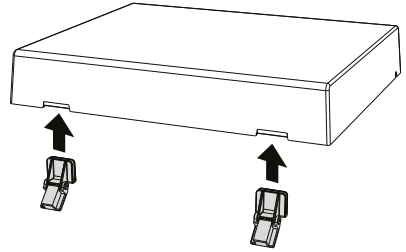

5.11.1 Openen en sluiten van de beschermingsafdekking

Openen

- ▶ Houd de voorkant van de beschermingsafdekking vast en hef deze voorzichtig op tot aan de aanslag.
- ▶ De beschermingsafdekking blijft open in deze stand.

Sluiten

- ▶ Laat de stofkap voorzichtig neer tot dat deze is gesloten.

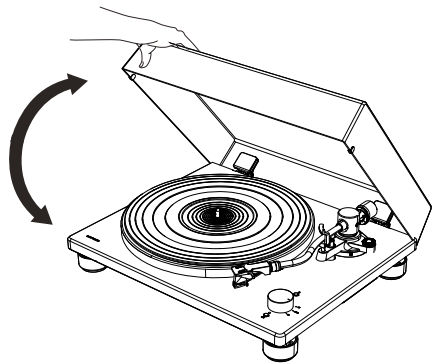

5.12 Aansluiten en vervangen van de stroomstekker.

WAARSCHUWING!

Risico van een elektrische schok!

- Steek de netadapter niet alleen in het stopcontact.
- Controleer of de stekker en adapter volgens de voorschriften zijn vergrendeld.

5.12.1 Aansluiten van de stroomstekker

- ▶ Trek de clip omlaag en houd deze vast.
- ▶ Steek de ronde hoek van de stekker in het bovenste deel van de adapter.
- ▶ Steek de gewenste stroomstekker verticaal in de contactpen van de adapter totdat deze volledig naar binnen is gedrukt.
- ▶ Maak de clip los en vergrendel de netadapter

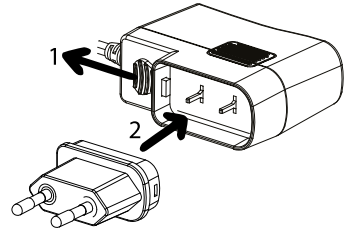

5.12.2 Maak de stroomstekker los

- ▶ Trek de clip omlaag en houd deze vast.
- ▶ Trek de netadapter verticaal uit de netadapter.

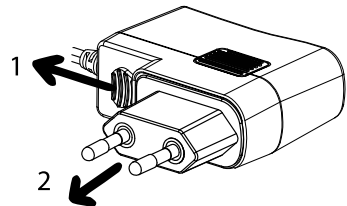

6. PLATINUM Automatic EAS aansluiten

Aanwijzing:

- Het gemonteerde Ortofon 2M RED-pick-upelement is een MM-pick-upelement. Stel daarom uw audiosysteem in op MM (niet op MC).
- Controleer of het op de PLATINUM Automatic EAS aangesloten audiosysteem/de versterker is uitgeschakeld en het volume laag is ingesteld.
- Voordat u uw audiosysteem en de PLATINUM Automatic EAS, inschakelt, controleert u of alle verbindingen volgens de voorschriften tot stand zijn gebracht en kiest u de juiste instelling voor de voorversterker.
- Anders kunnen harde bromgeluiden optreden, die uw audiosysteem of uw luidspreker kunnen beschadigen.

6.1 Aansluiten op een audiosysteem / een versterker

PHONO

Aanwijzing:

- De aardaansluiting van het bord biedt geen extra veiligheid.
- Afhankelijk van uw audiosysteem kan het aansluiten van de aarde- of aardendraad de brom en ruis verhogen. Vermijd in dit geval het aansluiten van de aarde- of aardendraad.
- Wij raden af om de PLATINUM Automatic EAS aan te sluiten op een geaard stopcontact van een MAESTRO Quantum.
- ▶ Zorg ervoor dat de PLATINUM Automatic EAS-voorversterkerkeuzeschakelaar op OFF staat.
- ▶ Sluit uw audiosysteem aan op uw PLATINUM Automatic EAS met de meegeleverde RCA-kabel.
- ▶ Als uw audiosysteem een ingebouwde phonoversterker heeft, is er waarschijnlijk een aardaansluiting beschikbaar. Schroef de aardingskabel aan beide kanten vast: op uw audiosysteem en op uw PLATINUM Automatic EAS.

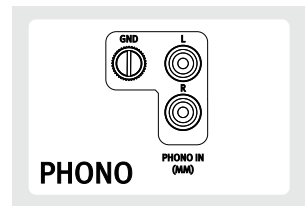

AUX

- ▶ Als uw audiosysteem geen phono-ingang heeft, gebruik dan een vrije In RCA-aux-ingang.
- ▶ Zorg ervoor dat de PLATINUM Automatic EAS-voorversterkerkeuzeschakelaar op ON staat.

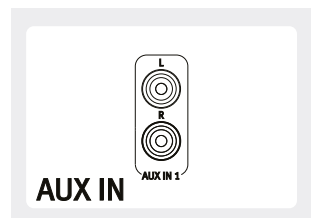

- ▶ De witte stekker is voor het linkerkanaal, de rode stekker is voor het rechterkanaal.

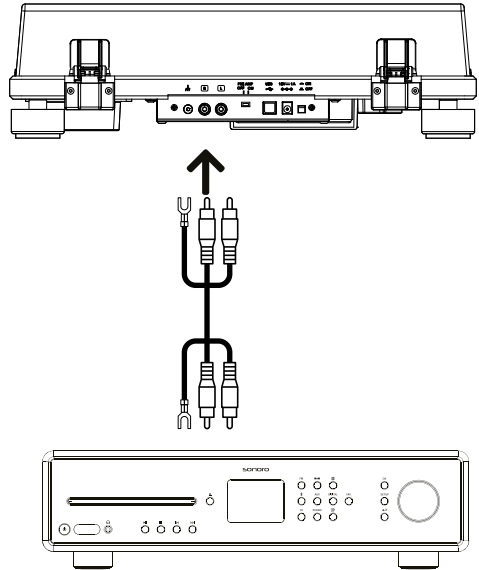

6.2 Instellen van de keuzeschakelaar van de voorversterker

Schakel de voorversterkerschakelaar aan de achterzijde van de PLATINUM Automatic EAS in overeenstemming met de functies van uw audiosysteem/versterker in, waarop de PLATINUM Automatic EAS is aangesloten:

Zet de schakelaar op OFF.

- ▶ Wanneer uw audiosysteem/versterker over een PHONO-ingangsbus beschikt, kan de PLATINUM Automatic EAS direct daarop worden aangesloten, doordat de ingebouwde voorversterker door uitschakelen wordt omzeild.

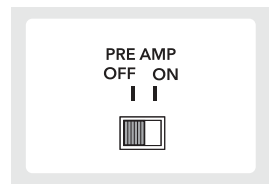

Zet de schakelaar op ON

- ▶ Wanneer uw audiosysteem / versterker geen Phono-ingang heeft, kunt u de ingebouwde voorversterker van de PLATINUM Automatic EAS gebruiken door deze op ON te zetten.

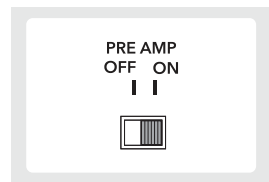

 Aanwijzing:

- ▶ Voor elke verbinding via Bluetooth of een USB-aansluiting dient u de PRE AMP in de ON-positie te zetten.

6.3 Aansluiten van de netadapter

Nadat u alle andere verbindingen tot stand hebt gebracht, sluit u de meegeleverde netadapter aan op de DC-ingangsbuis.

- ▶ Steek de stekkeradapter in een stopcontact.

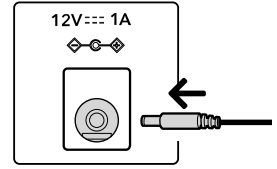

7. Een opname afspelen

📖 Aanwijzing:

- Verlaag het volume van het audioapparaat voordat u een langspeelplaat afspeelt. Het luide, knisperende geluid dat bij het plaatsen van de aftastdiamant in de inloopgroeven van de langspeelplaat ontstaat, kan de luidspreker of het audioapparaat beschadigen. Wacht totdat het pick-ujelement volledig is neergelaten en stel dan het volume in.
- Zelfs nieuwe langspeelplaten kunnen bij het afspelen knisperen veroorzaken. Houd er rekening mee dat dit geluid karakteristiek is voor het afspelen van langspeelplaten.
- Plaats telkens slechts één langspeelplaat op de draaitafel.
- Sluit de beschermingsafdekking tijdens het afspelen van langspeelplaten om stofvorming te vermijden.
- Stop draaibeweging van de platenspeler niet tijdens het afspelen.
- Tijdens het afspelen van langspeelplaten kunnen terugkoppelingen worden gegeven wanneer het volume te hoog is. Verlaag in dat geval het volume van de versterker

- ▶ Schakel de platenspeler in.
- ▶ Druk op de AAN/UIT-toets aan de achterzijde van de platenspeler om deze in te schakelen.

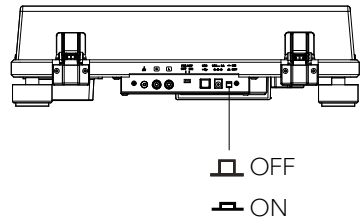

- ▶ Open de beschermingsafdekking voorzichtig.
- ▶ Als de draaitafel in de standby-modus staat, zet u de snelheidskeuzeschakelaar op STOP en keert u terug naar de gewenste snelheid.

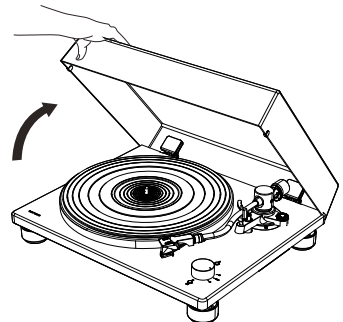

Plaats een langspeelplaat

- ▶ Leg de langspeelplaat zo op de draaitafelmat dat de as in het middengat van de plaat zit.

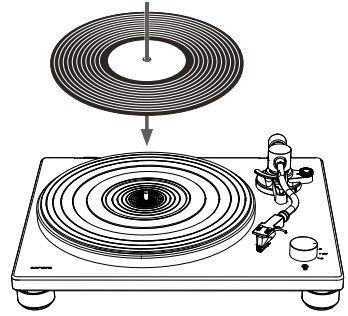

- ▶ Gebruik de meegeleverde Single-adapter om Singles af te spelen.

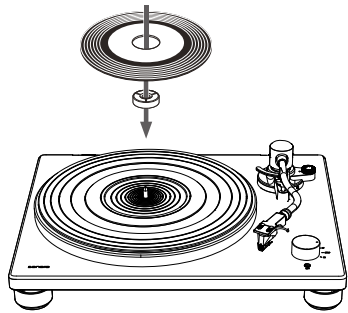

7.1 Gebruik de versnellingspook

📖 Aanwijzing:

- De leessnelheid wordt normaal gesproken aangegeven op het schijflabel.
- Het toerental kan worden ingesteld op 33 of 45 omw./min. Kies het toerental dat geschikt is voor de langspeelplaat.
- ▶ Kies de juiste snelheid voor opname.
- De draaitafel begint pas te draaien als de toonarm zich recht voor de draaitafel bevindt. Als de toonarm zich in het midden of buiten de draaitafel bevindt, stopt de roterende motor.
- ▶ Maak de toonarmkraag los.

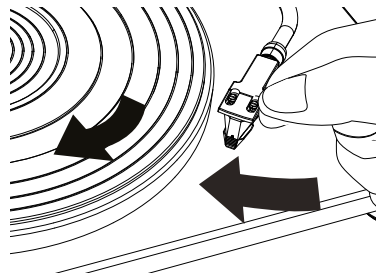
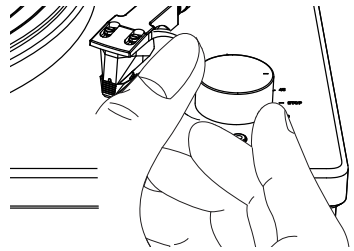

- ▶ Met uw vinger op de headshell beweegt u de toonarm naar de rand van de plaat of track waarmee u het afspelen wilt starten.

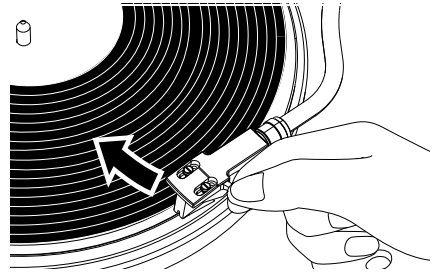

- ▶ Laat de toonarm zakken door op de liftknop op het apparaat te drukken. De toonarm gaat langzaam omlaag en het afspelen begint.
- ▶ Sluit de beschermkap zorgvuldig.

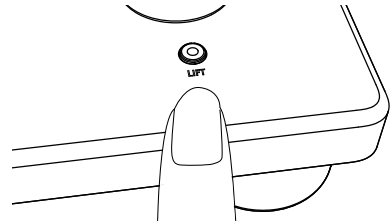

8. Als je klaar bent met lezen

 Aanwijzing:

- De PLATINUM Automatic EAS is een semi-automatische platenspeler. Dit betekent dat na het afspelen van een plaat de toonarm automatisch omhoog gaat en de motor stopt.
- Als de toonarm na het afspelen van de plaat 18 minuten inactief blijft of als de draaitafel gedurende deze periode niet wordt gebruikt, gaat deze automatisch in de standby-modus (rustmodus). Om de draaitafel uit de slaapmodus te halen, zet u de snelheidskeuzeschakelaar op STOP en keert u vervolgens terug naar de gewenste snelheid.
- ▶ Gebruik uw vinger op de headshell om de toonarm naar de oorspronkelijke positie te verplaatsen.
- ▶ Zet de versnellingshendel in de STOP-stand.

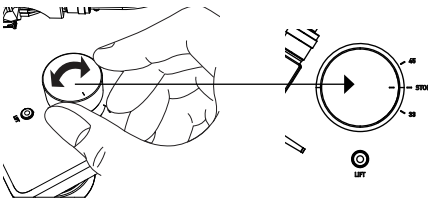

- ▶ Druk op de AAN/UIT-knop aan de achterkant van het deck om het uit te schakelen als het niet langer in gebruik is.

9. Verbinding met Bluetooth-apparaat tot stand brengen

De PLATINUM Automatic EAS kan een verbinding tot stand brengen met apparaten die geschikt zijn voor Bluetooth (bijv. Bluetooth-luidsprekers en Bluetooth-hoofdtelefoons).

 Aanwijzing:

- De reikwijdte ligt in een bereik van ongeveer 10 meter.
- Informatie over het gebruik treft u aan in de handleiding van uw Bluetooth-apparaten.
- De pairing kan, afhankelijk van het aangesloten apparaat, enige tijd duren.
- Wanneer er in de buurt ingeschakelde Bluetooth-weergaveapparaten aanwezig zijn, waarmee u wilt koppelen, deactiveer dan de Bluetooth-functie en probeer het opnieuw.
- Breng geen verbinding tot stand met Bluetooth-luidsprekers of hoofdtelefoons, waarvan u het volume niet kunt instellen. Individuele titels kunnen met een zeer hoog volume worden afgespeeld.
- U kunt de platenspeler niet koppelen met smartphones, televisietoestellen of computers, enz.
- U moet de huidige Bluetooth-verbinding verbreken voordat u een nieuwe verbinding kunt maken.

9.1 Bluetooth-apparaat voor de eerste keer koppelen

- ▶ Druk op de BT-toets op de platenspeler om de Bluetooth-verbindingsmodus te starten. De weergave wordt blauw en knippert langzaam.
- ▶ Druk gedurende ten minste twee seconden opnieuw op de BT-toets om de pairing-modus te starten. De blauw weergave knippert snel.

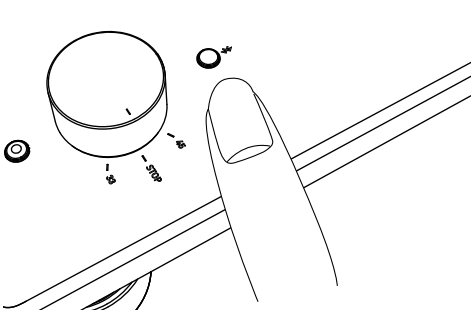

- Nadat de platenspeler naar de pairing-modus is omgeschakeld, zet u het andere Bluetooth-apparaat ook in de pairing-modus.
- De pairing vindt automatisch plaats. Wanneer de platenspeler en het Bluetooth-apparaat zijn verbonden, brandt de weergave continu.

9.2 Verbinden van het gekoppelde Bluetooth-apparaat

De PLATINUM Automatic EAS kan gegevens voor max. 8 gekoppelde apparaten opslaan. U hoeft voor volgende verbindingen met de reeds met de platenspeler gekoppelde apparaten niet nog eens te koppelen.

- ▶ Druk op de BT-toets op de platenspeler om de verbindingsmodus te starten. De weergave wordt blauw en knippert langzaam.
- ▶ Bereid het Bluetooth-apparaat voor de verbinding voor.
- De pairing vindt automatisch plaats. Wanneer de platenspeler en het Bluetooth-apparaat zijn verbonden, brandt de pairing-weergave continu.

9.3 Ontkoppelen van het gekoppelde Bluetooth-apparaat

- ▶ Druk gedurende ten minste 2 seconden op de BT-toets om het gekoppelde Bluetooth-apparaat van de platenspeler te ontkoppelen. De weergave wordt blauw en knippert snel.
- ▶ Druk in de Bluetooth-modus op de BT-toets om de Bluetooth-functie uit te schakelen
- Wanneer er gedurende vijf minuten geen Bluetooth-apparaat is gevonden, brandt de Bluetooth-weergave niet meer.
- Hieronder treft u de BT-weergavestatus aan voor verschillende bedrijfstoestanden.

Bedrijfstoestand		BT-weergave (blauw)
Pairing	Apparaat zoeken	● ● ● ● ● ● ● ● Snel knipperen
Verbinding	Wachten op de verbinding	▬ ▬ ▬ ▬ Langzaam knipperen
	Verbonden	▬ Continu branden

10. Aansluiten op een computer

De inhoud van een langspeelplaat kan digitaal op een computer worden geregistreerd, wanneer de platenspeler met de meegeleverde USB-kabel (type B) op een USB-aansluiting (type A) van de computer wordt aangesloten.

📄 Aanwijzing:

- ▶ Zet de PRE AMP-schakelaar in de ON-positie.
- De USB-uitgangssignalen kunnen alleen voor de opname en niet voor het afspelen worden gebruikt.
- De platenspeler werkt met standaard Windows- of Mac-drivers, zodat er geen speciale driver hoeft te worden geïnstalleerd.
- De computer herkent de USB-aansluiting van de platenspeler automatisch en identificeert deze als USB Audio CODEC.
- U moet eerst een software installeren die voor de audio-opname op de computer kan worden gebruikt.
- U kunt de audioregistratiesoftware van uw voorkeur apart aanschaffen of gratis software, zoals Audacity (<https://www.audacityteam.org/>) van het internet downloaden.
- Wanneer de software niet naar wens functioneert, neemt u voor hulp contact op met uw computerbeheerder.
- ▶ Ontkoppel bij het opnemen met een computer niet de USB-kabel en schakel de platenspeler niet naar de stand-bymodus.
- De opgenomen muziek is alleen bestemd voor privégebruik. Als de muziek voor andere doeleinden wordt gebruikt, is de toestemming van de eigenaar van het auteursrecht vereist.

- ▶ Sluit een computer met de meegeleverde USB-kabel aan op uw PLATINUM Automatic EAS.
- ▶ Draai aan de draaiknop van de keuzeschakelaar voor de snelheid om te beginnen met het afspelen van een langspeelplaat.
- ▶ Gebruik uw software om de titel op de computer op te slaan.
- ▶ In het gebruikershandboek van de software treft u uitvoerige aanwijzingen aan voor het gebruik van de toepassing en het overdragen van audiosignalen

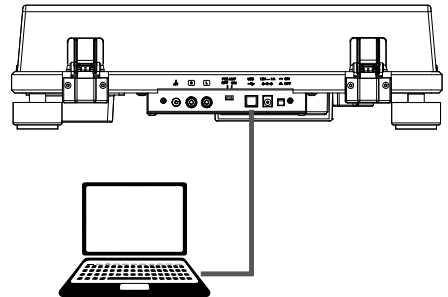

11. Onderhoud

- ▶ Plaats de beschermingsafdekking over de aftastdiameter.
- ▶ Houd de afdekking voor en achter vast, lijk deze aan de voorzijde van het pick-upelement uit en hef deze langzaam op.

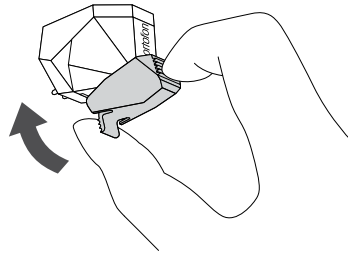

11.1 Platenspeler reinigen

- Reinig de stofkap en de platenspeler met een droge, zachte doek.
- Wanneer het vuil niet gemakkelijk kan worden verwijderd, gebruikt u een licht vochtige doek en droogt u de platenspeler daarna met een zachte en droge doek af.
- Gebruik geen chemische oplossingen, zoals alcohol, benzine of verfverdunder, die de finish kunnen beschadigen.

11.2 Verwijderen van de stofkap

- ▶ Open de stofkap volledig, pak beide kanten in de buurt van de onderkant van de afdekking vast en trek deze dan voorzichtig naar boven eruit om de stofkap van de platenspeler te verwijderen.

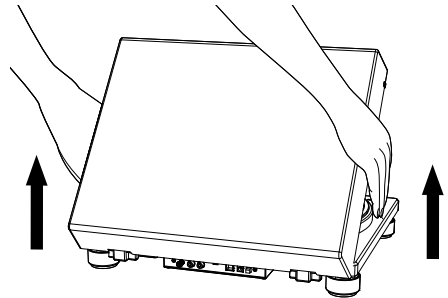

11.3 Platenspeler transporteren

- ▶ Vergrendel de klem van de pick-uparmhouder.
- ▶ Schakel de platenspeler uit en trek de stekernetadapter uit het stopcontact.
- ▶ Ontkoppel alle verbindingkabels van de draaitafel.
- ▶ Plaats de beschermingsafdekking over de fastdiameter.
- ▶ Pak de platenspeler veilig van onderen vast wanneer u de platenspeler transporteert.
- ▶ Pas eventueel de drukkracht en de antiskating aan.

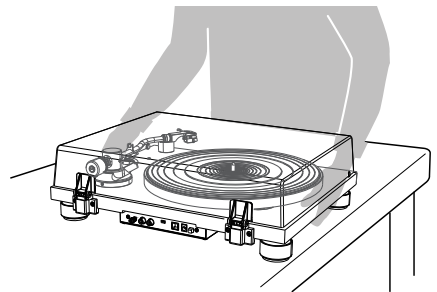

11.4 Transport of verzending van PLATINUM Automatic EAS

VOORZICHTIG!

- Als de platenspeler moet worden vervoerd of ter reparatie moet worden verzonden, verzoeken wij u om de originele verpakking te gebruiken, deze biedt de beste bescherming.
- ▶ Als u niet meer over de originele verpakking beschikt, raden we u aan om bubbeltjesplastic of een soortgelijk beschermend materiaal te gebruiken om de platenspeler in te wikkelen en als volgt te werk te gaan:
- ▶ Neem de stofkap af en wikkel deze voorzichtig in.
- ▶ Haal de draaitafel en de mat voorzichtig van de platenspeler en wikkel deze eveneens in.
- ▶ Breng de naaldbescherming aan, verwijder de headshell met het pick-upelement en het contragewicht van de pick-uparm en wikkel deze zorgvuldig in.
- ▶ Vergrendel de klem van de pick-uparm en zet deze vast met wat plakband.
- ▶ Wikkel de platenspeler voorzichtig in.
- Gebruik een voldoende stabiele en beschermende verpakking om schade aan de PLATINUM Automatic EAS bij het vervoer of de verzending te vermijden.

11.5 Reinigen van de aftastdiamant

 Aanwijzing:

- Aftastdiamanten zijn precisie-onderdelen. Behandel deze daarom voorzichtig om verbuigen of beschadigen te vermijden. Wanneer de drager wordt verbogen of de diamant wordt beschadigd, kan deze de groef mogelijk niet precies volgen en kan de langspeelplaten beschadigen of een andere storing veroorzaken.
- Reinig de aftastdiamant niet met verdunner of andere chemische producten.
- Gebruik een borsteltje (niet meegeleverd) wanneer de diamant ernstig is verontreinigd. Reinig deze door het borsteltje van achter naar voor te verplaatsen.

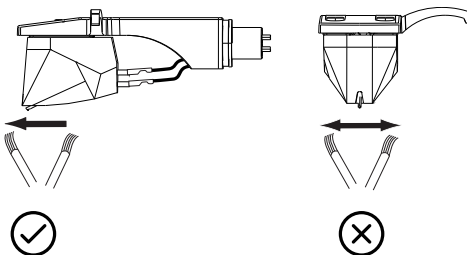

11.6 Vervangen van de aftastdiamant

Wanneer de aftastdiamant is versleten, verslechtert dit niet alleen de klankkwaliteit, maar kunnen de langspeelplaten ook beschadigd raken. Vervang de aftastdiamant na een afspeeltijd van ca. 1000 uur door een aftastdiamant die wij hebben aangegeven.

- ▶ Gebruik een aftastdiamant voor een Ortofon 2M RED/2M Blue.
- ▶ Volg de aanwijzingen voor het vervangen in het handboek van de vervangingsdiamant.

Aftastdiamant verwijderen:

- ▶ Laat de beschermingsafdekking zitten op de aftastdiamant.
- ▶ Maak de Headshell los van de pick-uparm.
- ▶ Houd het pick-upelement in één hand, pak de kunststof stiftbehuizing van de aftastdiamant met duim en wijsvinger van de andere hand vast en trek deze uit het pick-upelement.

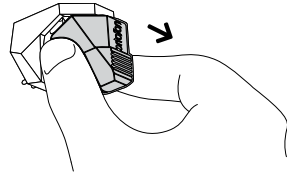

Installeren van een nieuwe aftastdiamant

- ▶ Om een vervangingsdiamant te installeren, schuift u deze voorzichtig vanaf voor in het pick-upelement.
- De aftastdiamant moet volledig in het pick-upelement steken.
- ▶ Monteer de Headshell op de pick-uparm.

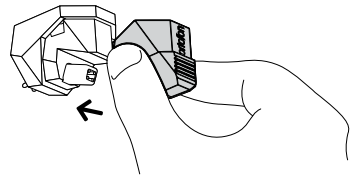

11.7 Vervangen van het pick-upelement

 Aanwijzing:

- De PLATINUM Automatic EAS wordt standaard geleverd met een Ortofon 2M Red.
 - Wanneer u een ander pick-upelement gebruikt dan de Ortofon 2M Red, moet u mogelijk de overhang en de naaldkracht, de antiskating-kracht, evenals de hoogte van uw pick-uparm aanpassen. Neem bij twijfel contact op met uw vakspecialist.
- ▶ Laat de beschermingsafdekking zitten op de aftastdiamant.
- ▶ Verwijder eerst de Headshell van de pick-uparm.
- ▶ Verwijder met een sleufschroevendraaier de installatieschroeven, onderlegschijven en vervolgens het pick-upelement uit de Headshell.
- ▶ Aanwijzingen over de montage en de aansluiting van de Headshell-kabel treft u aan in de handleiding van het nieuwe pick-upelement.
- De signalen en kleuren van de Headshell-kabels worden hieronder vermeld.

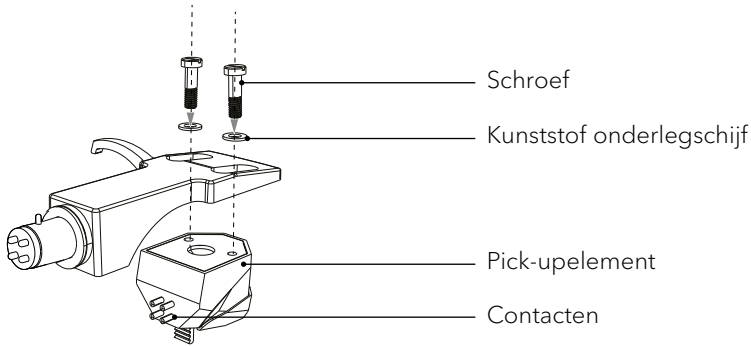

- Draai de schroeven met een sleufschroevendraaier licht vast en stel dan de overhang in.

Signaal	Kleur
Linkerkanaal +	Wit
Linkerkanaal -	Blauw
Rechterkanaal +	Rood
Linkerkanaal -	Groen

11.8 De overhang instellen

- ▶ Verplaats het pick-upelement om de overhang zo in te stellen dat de punt van de aftastdiamant 52,8 mm van het uiteinde van de Headshell is verwijderd.

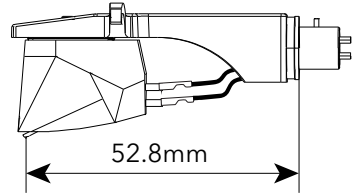

- ▶ Het pick-upelement moet parallel ten opzichte van de buitenkant van de Headshell worden gemonteerd

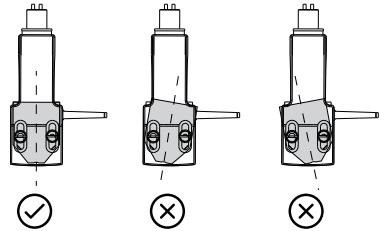

- Het pick-upelement moet recht worden gemonteerd

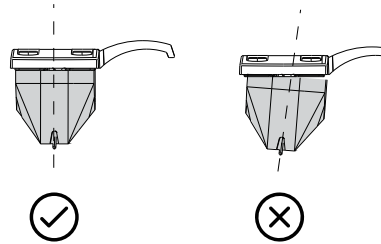

- ▶ Draai de schroeven na afronding van de instellingen stevig aan.
- ▶ Bevestig de Headshell aan de pick-uparm.

11.9 Riem vervangen

De riem verslijt of kan in de loop der tijd zelfs scheuren. Vervang deze in dat geval door een nieuwe. Neem contact op met uw dealer of de klantenservice om een vervangingsriem te ontvangen.

- ▶ Schakel de platenspeler en het aangesloten audioapparaat uit en trek de netadapter uit het stopcontact.
- ▶ Verwijder de mat van de draaitafel.
- ▶ Draai de draaitafel naar de stand, waarin u de motorriemschijf door het cirkelvormige gat in de draaitafel kunt zien.
- ▶ Neem de riem van de motorriemschijf af.

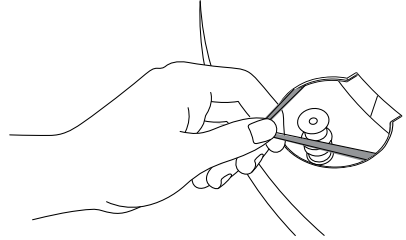

- ▶ Steek de vingers en duimen in het ronde gat van de draaitafel om deze op te heffen.
- ▶ Draai de draaitafel om en verwijder de oude riem.
- ▶ Wikkel een nieuwe riem om de binnenste cirkel van de draaitafel, terwijl u deze omgedraaid houdt.
- ▶ Volg de stappen onder „Aanbrengen van de riem“ om de montage af te ronden.

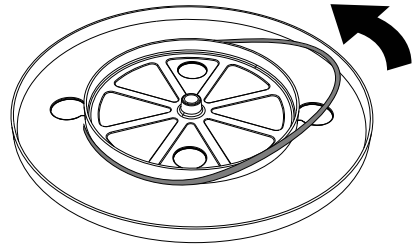

12. Verhelpen van storingen

Bij alle elektrische apparaten kunnen storingen optreden. Dat hoeft niet naar een defect zijn te herleiden. Controleer daarom de volgende tabel om vast te stellen of u het probleem zelf kunt verhelpen.

Fout	Mogelijke oorzaak	Oplossing
De draaitafel draait niet.	De netadapter is niet goed ingestoken.	Steek de netadapter in een stopcontact.
	De platenspeler staat niet in de ON-modus.	Controleer de netschakelaar aan de achterzijde van het apparaat. Deze moet zijn ingedrukt.
De draaitafel draait, maar er komt geen sound of deze is te zacht.	De afdekking staat nog op het pick-upelement.	Verwijder de afdekking.
	De pick-uparm is niet op de plaat neergelaten.	Laat de pick-uparm neer.
	Verkeerde instelling bij het aangesloten audiosysteem	Controleer de instellingen van het aangesloten audiosysteem, bijv. MC in plaats van MM.
	De aftastdiamant is beschadigd.	Controleer de diamant en vervang deze eventueel.
	De diamant zit niet correct in het pick-upelement.	Controleer het pick-upelement, schuif de aftastdiamant evt. volledig erin.
	Verkeerde instelling van de ingebouwde voorversterker.	Kies de juiste instelling. Wanneer u een versterker met Phono-ingang gebruikt, moet de voorversterker op OFF staan. Wanneer u de PLATINUM Automatic EAS op een AUX-ingang hebt aangesloten, moet de voorversterker op ON staan.

De aftastdiamant springt.	De naaldkracht is te hoog of te laag.	Stel de naaldkracht in.
	De antiskating is niet correct ingesteld.	Stel de antiskating in.
	De langspeelplaat is gegolfd.	Wissel de langspeelplaat.
	De langspeelplaat is bekrast.	Wissel de langspeelplaat.
Sterke bijgeluiden.	Er zit stof op de aftastdiamant of op de plaat.	Verwijder het stof.
Bonkende geluiden.	De platenspeler wordt door trillingen via de vloer of een luidspreker in de buurt verstoord.	Ontkoppel de platenspeler van trillingen.
Brommen.	De aardingskabel is niet correct aangesloten..	Controleer of de aardingskabel correct is aangesloten.
	Afhankelijk van het audiosysteem kan het aansluiten van de aardingsdraad tot brommen leiden, de aardingsdraad heeft het tegenovergestelde effect.	In dit geval mag de aarddraad niet worden aangesloten.
Bluetooth-verbinding is niet mogelijk met Bluetooth-hoofdtelefoons of -luidsprekers.	PLATINUM Automatische EAS is niet in de koppelingsmodus gekomen.	Volg de instructies om PLATINUM Automatic EAS in de koppelingsmodus te zetten. Druk eerst kort op de BT-knop om naar de Bluetooth-modus te schakelen. Druk vervolgens opnieuw gedurende 2 seconden op de BT-knop om de koppelingsmodus te starten.
	Bluetooth-hoofdtelefoons of -luidsprekers zijn niet in de koppelingsmodus gegaan.	Volg de instructies om de Bluetooth-hoofdtelefoon of -luidsprekers in de koppelingsmodus te zetten.

	De afstand tussen PLATINUM Automatic EAS en het te koppelen apparaat is te groot.	Breng PLATINUM Automatic EAS en het te koppelen apparaat samen.
	Kan geen Bluetooth-verbinding tot stand brengen.	Op PLATINUM Automatic EAS drukt u eerst kort op de BT-knop om naar de Bluetooth-modus te schakelen. Druk vervolgens minimaal tien seconden op de BT-knop om alle bestaande koppelingen met andere apparaten te verwijderen. Koppel vervolgens opnieuw met de hoofdtelefoon of Bluetooth-luidspreker.
Er is een Bluetooth-hoofdtelefoon of -luidspreker aangesloten, maar er is geen geluid.	De PRE AMP-schakelaar staat niet in de ON-positie.	Zet de PRE AMP-schakelaar in de ON-positie.
Bluetooth-verbinding met smartphone.	Deze functie wordt niet ondersteund.	Sluit PLATINUM Automatic EAS aan op een luidspreker, hoofdtelefoon of Bluetooth-oortelefoon.
Een plaat wordt niet tot het einde afgespeeld.	Bij sommige luidsprekers kan de auto-lift-functie te vroeg worden geactiveerd. Dit komt meestal door variaties in de groeven van de plaat, die het mechanisme van de platenspeler kan interpreteren als het einde van de plaat.	Dit is een bekend fenomeen dat kan optreden bij platen met ongebruikelijke groovepatronen of wanneer de muziek aan de rand van de plaat eindigt.

13. Garantie

Zonder dat daardoor uw wettelijke rechten worden beperkt, geldt voor het indienen van garantieclaims het volgende:

- Garantieclaims kunt u alleen binnen een periode van maximaal twee jaar (één jaar in Noord-Amerika en Australië), gerekend vanaf de aankoopdatum, indienen.
- Binnen de garantieperiode verhelpt sonoro audio GmbH naar eigen inzicht middels reparatie of vervanging van de PLATINUM kosteloos alle defecten die zijn veroorzaakt door materiaal- of fabricagefouten.
- Neem voor klachten contact op met onze klantenservice. De contactgegevens vindt u onder „Contactgegevens“ of op sonoro.com
- Met de reparatie of vervanging van de PLATINUM begint geen nieuwe garantietermijn. Maatgevend blijft de garantietermijn van twee jaar (één jaar in Noord-Amerika en Australië) vanaf de aankoopdatum.
- Van garantie uitgezonderd zijn schade door onjuist gebruik, normale slijtage en normaal gebruik alsmede defecten die slechts in onbeduidende mate van invloed zijn op de waarde of de geschiktheid voor gebruik van de PLATINUM. Bij ingrepen die niet door het door ons gemachtigde servicecentrum zijn uitgevoerd, vervalt de garantie eveneens.
- Deze garantie beperkt of annuleert niet de mogelijkheid voor de koper om zijn door de wet gegarandeerde rechten te doen gelden in geval van een defect.

10.2024

PLATINUM Automatic EAS

(SO-2100)



SUPPORT

support.sonoro.com

Tel. : +49 (0) 2131 / 88 34 141

V. 1.0

SONORO

sonoro audio GmbH
Hammer Landstraße 45 | 41460 Neuss, DE